

LOISIRS ELECTRONIQUES D'AUJOURD'HUI

N°6

# Lead

**EN SAVOIR PLUS SUR**  
**L'EMISSION/RECEPTION**  
**5 REALISATIONS DONT:**  
**ELARGISSEUR STEREO**  
**INTER/GRADATEUR**  
**RECEPTEUR RU 272**

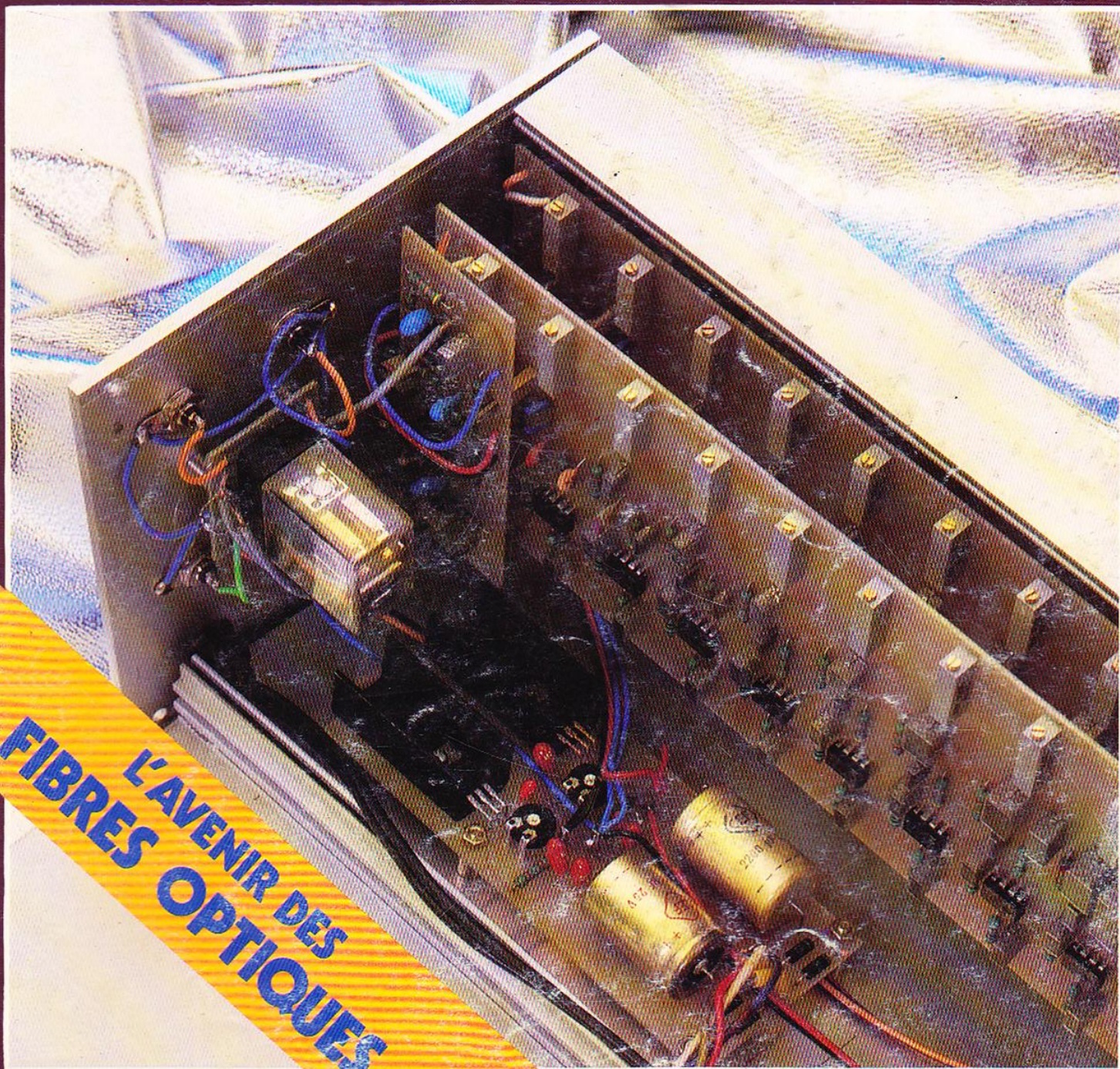

**L'AVENIR DES  
FIBRES OPTIQUES**

M 1226 - N° 6 - 15 F

MENSUEL/MARS 1983

BELGIQUE 111,15 FB/CANADA 3,75 \$/SUISSE 6,75 FS.





# n° 1 européen de l'analogique

## Micro contrôleur universel 80

- 36 gammes de mesure
- 20 000  $\Omega/V$  en continu
- 4 000  $\Omega/V$  en alternatif
- Cadran panoramique avec miroir de parallaxe
- Echelle de 90 mm
- Anti-surcharges par limiteur et fusible
- Anti-chocs

## Contrôleur universel 680 G

- 48 gammes de mesure
- 20 000  $\Omega/V$  en continu
- 4 000  $\Omega/V$  en alternatif
- Cadre panoramique avec miroir de parallaxe
- Anti chocs
- Anti surcharges par limiteur et fusible
- Anti magnétique

## Contrôleur universel 680 R

- 80 gammes de mesure
- 20 000  $\Omega/V$  en continu
- 4 000  $\Omega/V$  en alternatif
- Cadran panoramique avec miroir de parallaxe
- Anti chocs
- Anti-surcharges par limiteur et fusible
- Anti-magnétique



# ...le reflet

une distribution

# PERIFELEC

LA CULAZ 74370 CHARVONNEX - Tél. : (50) 67.54.01 - Bureau de Paris : 7, bd Ney 75018 Paris - Tél. : 202.80.88



# **OU TROUVER :**

*une gamme très étendue de produits électroniques ?*

*des techniciens qualifiés à votre service ?*

*des millions de composants en stock ?*

*des articles de grandes marques ?*

*des prix tirés à 4 épingles ?*

*un catalogue gratuit ?*

*un magasin*

*à deux pas*

*de chez*

*vous*

*?*

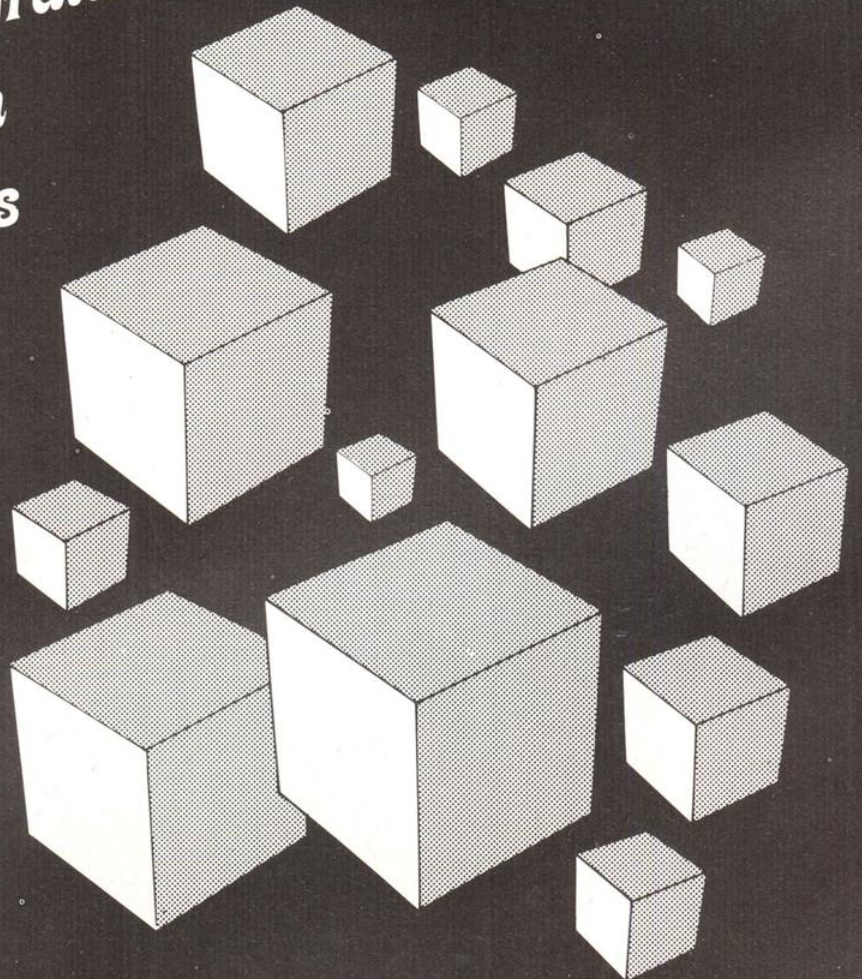



# PRATIQUE DE L'ÉLECTRONIQUE

**1 LISTE ÉQUIVALENCES CIRCUITS INTÉGRÉS** 3<sup>e</sup> éd.

par G. Féletou  
 Format : 16 × 24  
 384 pages - Prix :  
 port compris : 105 F

**2 GUIDE MONDIAL DES SEMI-CONDUCTEURS** 10<sup>e</sup> éd.

par H. Schreiber  
 Format : 23 × 16  
 224 pages - Prix :  
 port compris : 110 F

**3 RÉPERTOIRE MONDIAL DES TRANSISTORS** 3<sup>e</sup> éd.

par P. Touret et H. Lilen  
 Format : 21 × 29,7  
 288 pages - Prix :  
 port compris : 110 F

**4 RÉPERTOIRE MONDIAL DES TRANSISTORS A EFFET DE CHAMPS JFET et MOS**

par E. Touret et H. Lilen  
 Format : 21 × 29,7  
 96 pages - Prix :  
 port compris : 80 F

**5 RÉPERTOIRE MONDIAL DES AMPLIFICATEURS OPÉRATIONNELS INTÉGRÉS**

par E. Touret et H. Lilen  
 Format : 21 × 29,7  
 160 pages - Prix :  
 port compris : 95 F

**6 RÉPERTOIRE MONDIAL DES MICRO PROCESSEURS**

par E. Touret et H. Lilen  
 Format : 21 × 29,7  
 240 pages - Prix :  
 port compris : 121 F

**7 LISTE ÉQUIVALENCES TRANSISTORS, DIODES ET THYRISTORS** 6<sup>e</sup> éd.

par G. Féletou  
 Format : 16 × 24  
 448 pages - Prix :  
 port compris : 105 F



**A**  
**COMMANDER A**  
**S.E.C.F. ÉDITIONS RADIO**  
 9, rue Jacob 75006  
 PARIS

 **BON DE COMMANDE PAR CORRESPONDANCE** A adresser à S.E.C.F. Éditions Radio 9, rue Jacob 75006 Paris  
 Je désire recevoir par la poste au prix indiqué ci-dessus l'(es) ouvrage(s) :

- 1 Liste équivalences circuits intégrés  2 Guide mondial des semi-conducteurs  3 Répertoire mondial des transistors  
 4 Répertoire mondial des transistors à effets de champs JFET et MOS  5 Répertoire mondial des amplificateurs opérationnels  
 intégrés  6 Répertoire mondial des microprocesseurs  7 Liste équivalences transistors diodes et thyristors

Nom : \_\_\_\_\_ Profession : \_\_\_\_\_

Adresse : \_\_\_\_\_

Ci-joint règlement à l'ordre de S.E.C.F. Editions Radio - Chèque postal 3 volets sans indication de N° de compte  Chèque bancaire  Mandat postal



DIJON 2, rue Ch. de Vergennes Tél. (80)73 13 45  
 DUNKERQUE 45, rue H. Terquem Tél. (28)66 12 57  
 DUNKERQUE 14, rue ML French Tél. (28)66 38 65  
 GRENOBLE 18, Place Ste Claire Tél. (76)54 28 77  
 LE HAVRE Place des Halles centrales Tél. (35)42 60 92  
 LE MANS 16, rue H. Lecornu Tél. (43)28 38 63  
 LENS 43, rue de la Gare Tél. (21)28 60 49  
 LILLE 61, rue de Paris Tél. (20)06 85 52  
 LIMOGES 4, rue des Charaix Tél. (55)33 29 33  
 LYON 2ème 9, rue Grenette Tél. (7)842 05 06  
 MEAUX C.C. du Connat. de Riche mon. Tél. (6)009 39 58  
 METZ 60, Passage Serpenoise Tél. (87)74 45 29

COMPIEGNE 9, Place du Change Tél. (6)423 33 65  
 CLERMONT FD 1, rue de la République Tél. (73)93 62 10  
 CHOLET 5, rue de la République Tél. (4)156 63 64  
 CHARLEVILLE 12, rue de la République Tél. (24)33 00 64  
 CHALONS/M 1, rue de la République Tél. (28)64 28 82  
 CANNES 1, rue de la République Tél. (93)35 00 76  
 CAEN 1, rue de la République Tél. (31)06 13 51  
 CAEN 1, rue de la République Tél. (31)06 13 51  
 BORDEAUX 1, rue de la République Tél. (50)17 55 90  
 BORDEAUX 1, rue de la République Tél. (50)17 55 90  
 BORDEAUX 1, rue de la République Tél. (50)17 55 90  
 BREST 1, rue de la République Tél. (88)80 24 95  
 BESANCON 1, rue de la République Tél. (81)82 21 73  
 BAYONNE 1, rue de la République Tél. (59)59 14 25  
 ANNECY 1, rue de la République Tél. (60)65 27 43  
 ANGOULEME 1, rue de la République Tél. (63) 54 59 59  
 AMIENS 1, rue de la République Tél. (22)51 25 69

**dans tous les magasins**  
 (figurant au pourtour de cette page)

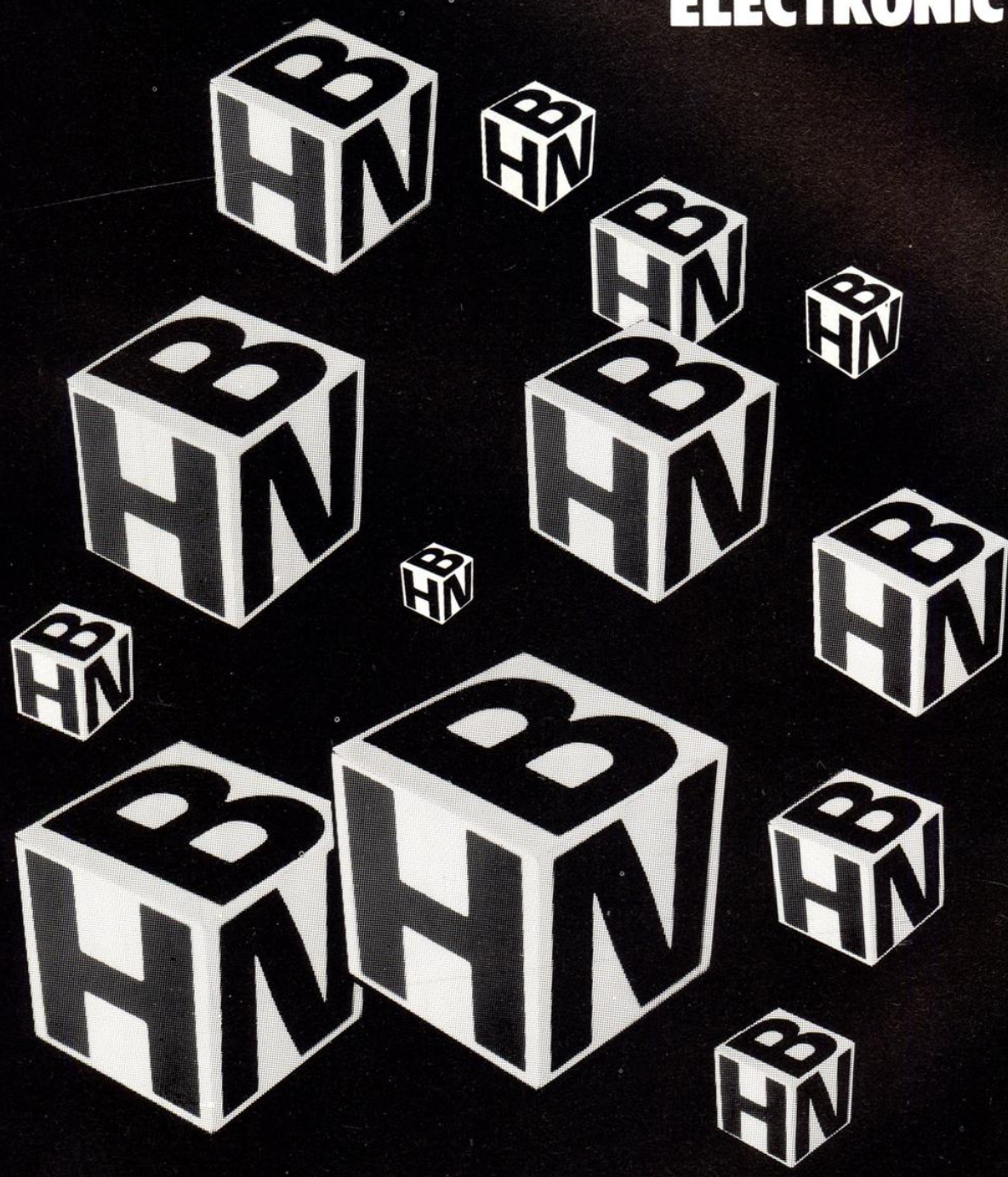

ST BRIEUC 16, rue de la Gare Tél. (96)33 55 15  
 ST DIEZIER 332, Av. République Tél. (25) 05.72.57.  
 ST ETIENNE 30, rue Gambetta Tél. (77)21 45 61  
 STRASBOURG 4, rue du Travail Tél. (88)32 86 58  
 TOURS 2, bis Pl. de la Victoire Tél. (47)20 83 42  
 TROYES 5, rue de France Tél. (26)81 49 29  
 VALENCE 7, rue des Alpes Tél. (75)42 51 40  
 VALENCIENNES 57, rue de Paris Tél. (27)46 44 23  
 VANNES 35, rue de la Fontaine Tél. (97)47 46 35  
 VICHY 7, rue Grangier Tél. (70)31 59 96

MONTPELLIER 10, rue de la République Tél. (81)35 29 52  
 MORLAIX 10, rue de la République Tél. (98)59 59 53  
 MULHOUSE 10, rue de la République Tél. (83)33 00 64  
 NANCY 10, rue de la République Tél. (53)53 27 52  
 NANTES 4, rue J.J. Rousseau Tél. (40)68 76 57  
 NANTES 7, Pl. de la République Tél. (60)89 33 40  
 ORLEANS 61, rue des Carmes Tél. (38)54 33 01  
 PARIS 3ème 48, rue Charlot Tél. (1)27 51 37  
 POITIERS 6, Place Paul de Jaurès Tél. (49) 04 90  
 QUIMPER 23, rue de la République Tél. (59) 27 46  
 REIMS 46, Av. de Lyon Tél. (26)40 39 20  
 REIMS 10, rue Gambetta Tél. (26)88 47 55  
 RENNES 33, rue Jean Guillemin Tél. (99) 25 11 95  
 RENNES 12, rue de la République Tél. (99)30 85 26  
 ROUEN 19, rue Cal Grand Tél. (35)88 59 43

HBN Publicité

HBN INFORMATIQUE  
 13, Av. Jean Jaurès  
 51100 REIMS  
 Tél. (26)88 50 81



# Faites-vous rembourser votre boîtier et votre transformateur



	L	l	h
1 AL	37	72	28
2 AL	57	72	28
3 AL	102	72	28
4 AL	140	72	28

1 BL	37	72	44
2 BL	57	72	44
3 BL	102	72	44
4 BL	140	72	44

1 CL	57	105	72
2 CL	72	105	72
3 CL	140	105	72
4 CL	170	105	72
5 CL	270	105	72

DL 1	110	70	110
DL 2	150	70	110
DL 3	190	80	120
DL 4	190	120	120
DL 5	220	80	160
DL 6	250	100	180
DL 7	300	120	220

AKL 1	150	60	160
AKL 2	200	60	160
AKL 3	250	80	195
AKL 4	300	80	195

AML 10	173,5	110,5	184
AML 20	188,5	121,5	198
AML 30	188,5	85,5	147
AML 40	236,5	110,5	184

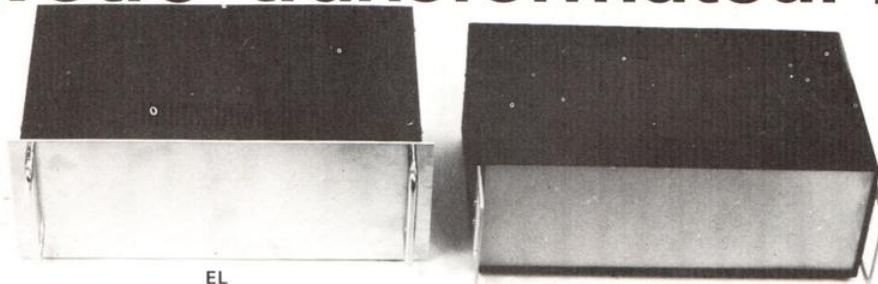

EL

RAC

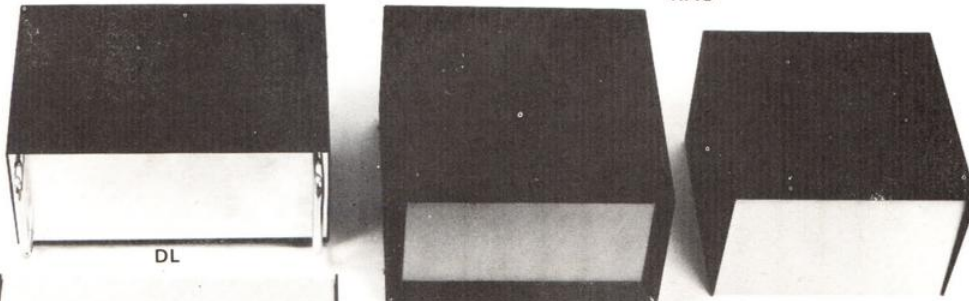

DL

ACL

AML

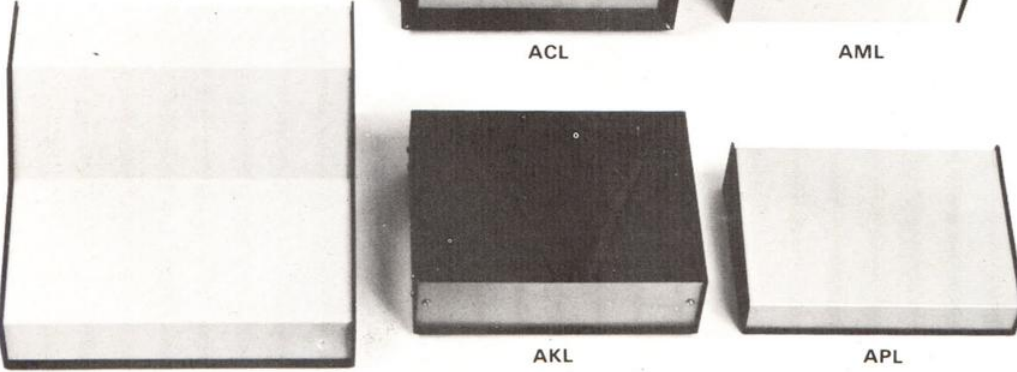

TPL

AKL

APL

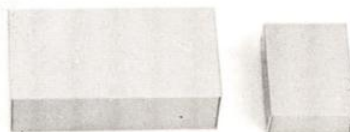

BL  
CL

AL

	L	l	h
ACL 10	215	114	179
ACL 20	215	114	229
ACL 30	265	114	179
ACL 40	265	114	229
ACL 50	315	114	179
ACL 60	315	114	229

EL 1	240	108	160
EL 2	270	128	180
EL 3	270	218	180
EL 4	320	128	195
EL 5	370	128	220
EL 6	420	128	220

APL 10	133	58/35	138
APL 20	198	58/35	138
APL 30	188	85/52	195
APL 40	243	85/52	195
APL 50	333	85/52	195

TPL 100	246	126/47	245
TPL 200	336	163/57	325
TPL 300	488	163/57	325

RAC 1	150	87	180
RAC 2	200	87	180
RAC 3	250	87	180
RAC 4	300	120	220
RAC 5	350	120	220
RAC 6	400	120	220

**TRANSFORMATEURS  
PLUS DE 200 MODELES  
STANDARDS**

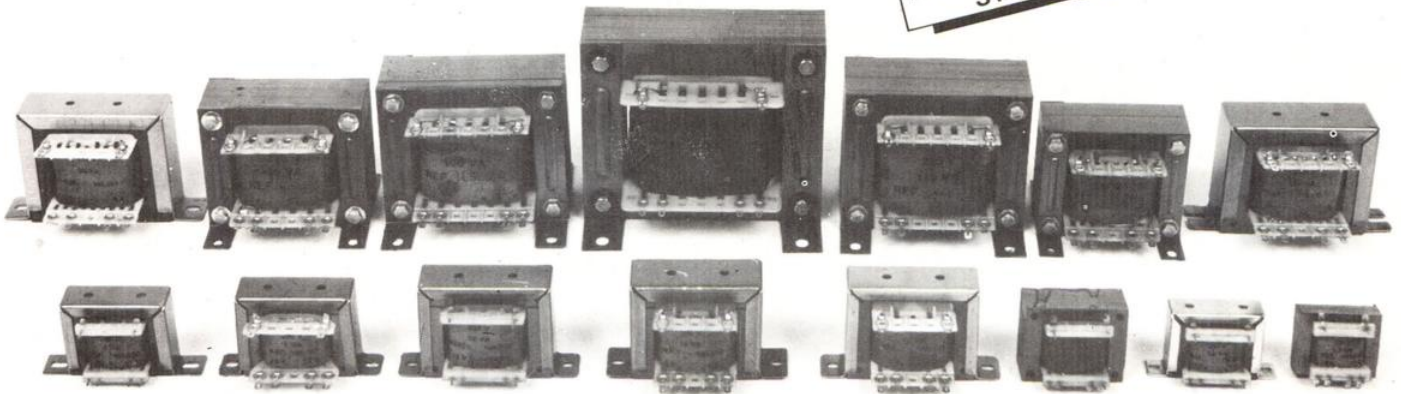

\*L'auteur d'un montage publié dans cette revue sera remboursé du coffret ATOMELEC et du transformateur KITATO utilisés, sur justificatif par :





# Led

**Directeur de la publication :**  
Edouard Pastor.

**Rédaction.**

**Ont collaboré à ce numéro :**

Jacques Bourlier,  
Christian Dartheville,  
Philippe Duquesne  
Philippe Faugeras,  
Gilles Ledoré,  
André Mithieux,  
Patrick Vercher,

**Montages techniques,  
études et maquettes.**

**Direction :**

Bernard Duval  
**assisté de :**

Gérard Chrétien,  
Jean Hiraga,

**Secrétariat :**  
Gisèle Crut.

**Conseiller artistique :**

Patrick Hazera.

**Réalisation :**

Edi'Systèmes  
Sylviane Ponteau

**Société éditrice :**

Editions Fréquences.

1, boulevard Ney - 75018 Paris

Tél. : (1) 238.80.88

**Président-directeur général :**

Edouard Pastor.

**Publicité générale :**

chez l'éditeur

**Chef de publicité**

Jean-Yves Primas : 238.82.40.

Alain Boar : 238.81.85.

**Secrétariat :**

Annie Perbal.

**Publicité revendeurs :**

Périefélec.

Christian Bouthias

La Culaz. 74370 Charvonnex.

Tél. : (50) 67.54.01.

**Bureaux de Paris :**

Jean Semerdjian

7, boulevard Ney. 75018 Paris.

Tél. : (1) 238.80.88.

**Service abonnements :**

Editions Fréquences

Fernande Givry : 238.80.37.

LED (LOISIRS ELECTRONIQUES D'AUJOURD'HUI). MENSUEL 15 F. 10 NUMEROS PAR AN. ADRESSE : 1, BD NEY. 75018 PARIS. TEL. : (1) 238.80.88. PUBLICITE GENERALE : 1, BD NEY. 75018 PARIS. PUBLICITE REVENDEURS : PERIFEELEC. LA CULAZ. 74370 CHARVONNEX. TEL. : (50) 67.54.01. BUREAUX DE PARIS : 7, BD NEY. 75018 PARIS. TEL. : (1) 238.80.88. ABONNEMENTS 1 AN (10 NUMEROS) : FRANCE : 120 F. ETRANGER : 200 F. TOUS DROITS DE REPRODUCTION (TEXTES ET PHOTOS) RESERVES POUR TOUS PAYS. LED EST UNE MARQUE DEPOSEE. ISSN : 0753-7409. N° COMMISSION PARITAIRE : 64949. IMPRESSION : BERGER-LEVRULT. 18, RUE DES GLACIS. 54017 NANCY.

## 23

### LED VOUS INFORME

L'actualité du monde de l'électronique, les produits nouveaux.

## 26

### CONSEILS ET TOUR DE MAIN

Pas de bon ouvrier sans bons outils et pas de bons outils sans bon artisan.

## 30

### EN SAVOIR PLUS SUR L'EMISSION-RECEPTION RADIO-ELECTRIQUE

Gardons le contact. Le grand principe des émetteurs-récepteurs est de permettre un échange de propos, dans les deux sens entre les correspondants.

## 36

### EN SAVOIR PLUS SUR L'ELECTRONIQUE DANS MON AUTO

En automobile comme partout, l'électronique remplace ou asservit la mécanique.

## 41

### RACONTE-MOI LA MICRO-INFORMATIQUE

Les mémoires mortes : ROM et PROM.

## 44

### RACONTE-MOI LA MICRO-INFORMATIQUE ET L'AMATEUR D'ELECTRONIQUE

Les enseignements exemplaires du Microprofessor.

## 51

### LES FIBRES OPTIQUES A L'HEURE DE L'ELECTRONIQUE

La canalisation de la lumière. Les fibres optiques sont appelées à être de plus en plus utilisées dans les télécommunications.

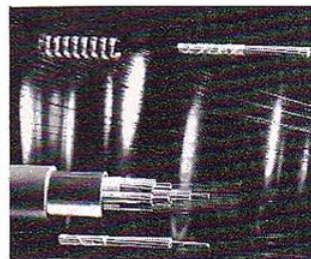

## 60

### KIT : CORRECTEUR DE FREQUENCES

Dix bonnes corrections.

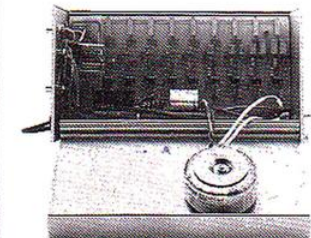

## 76

### KIT : ELARGISSEUR STEREO

Du grand dans du petit, faites reculer vos murs.

## 85

### KIT : LOTERIE

Faites vos jeux...

## 88

### KIT : INTERRUPTEUR GRADATEUR 03C

Au doigt et pour l'œil. Maîtrisez l'intensité lumineuse de votre pièce.

## 92

### KIT : VARIATEUR RV 272

La radio commande le cerveau, l'ensemble AM-RV272.

## 98

### RESULTATS DU SUPER CONCOURS LED

Les meilleurs ont gagné.

## 99

### GRAND CONCOURS LED

Eux aussi ont gagné !



**PENTA 8**

34, rue de Turin, 75008 PARIS - Tél. 293.41.33  
- Métro : Liège, St-Lazare, Place Clichy - Télex 614789

**PENTA 13**

10 bd Arago, 75013 PARIS - Tél. 336.26.05  
- Métro : Gobelins (service correspondance et magasin)

**PENTA 16**

5 rue Maurice Bourdet, 75016 PARIS 524.23.16  
(pont de Grenelle) - Métro Charles Michel - Bus 7072 : Maison de l'ORTF

# PENTA

HORAIRES : du lundi au samedi

## FLOPPY DISQUES



5"	SF-DD Avec anneau de renforcement	22,50
	DF-DD 96 TPI	33,00
	SF-DD 10 sect.	43,00
	SF-DD 16 sect.	43,00
	DF-DD 16 sect.	44,00
8"	SF-DD	44,00
	DF-DD	54,00

## SPECIAL TAVERNIER

La majorité des composants sont disponibles immédiatement chez Pentasonic, incluant les connecteurs et les conseils. (Ne sont pas compris les EPROMS et les CI propriétés de M. Tavernier).

Quelques exemples

TMS 4044	56,50 F
MCM 6665 L20	58,50 F
Connecteur Europ mâle	23,75 F
Connecteur Europ femelle	42,95 F
Floppy SF	2195 F
DF	3097 F
DF 96 TPI	3795 F

\* Voir avertissement dans pub floppy.

## CONNECTEURS A SERTIR



Ces connecteurs sont très utilisés sur la plupart des micro-ordinateurs. PENTASONIC les sertit à la demande et c'est GRATUIT.

2 x 8 BROCHES	24,20	2 x 17 broches	46,20
2 x 10 broches	28,60	2 x 20 broches	49,50
2 x 12 broches	31,20	2 x 25 broches	54,10
EMBASE			
2 x 8	17,40	2 x 17	29,50
2 x 10	18,20	2 x 20	33,70
2 x 13	23,20	2 x 25	41,10

## CONNECTEURS DIL A SERTIR



Ces connecteurs sont très pratiques et permettent tous les types de liaisons intercartes. Ils utilisent de simples supports de C.I. comme connecteurs femelles.

Sertissage sur demande GRATUIT!

14 broches	11,10	24 broches	23,10
16 broches	14,80	40 broches	34,90

## COMPOSANTS MICROPROCESSEURS

<b>MOTOROLA</b>	8255	55,20	MM 2764	260,00
MC 6800	58,00	8257	63 S 141	55,30
MC 6802	65,00	8259	IM 6402	105,00
MC 6809	119,40	8279	6665.200	58,50
MC 6810	20,50		MCM 6674	77,25
MC 6821	20,50		COM 8126	140,00
MC 6840	90,00		<b>GENERAL INSTRUMENT</b>	
MC 6844	144,50	<b>ZILOG Z80 4 MHz</b>	AY 3-1270	120,00
MC 6845	86,80	CPU	AY 3-1350	114,00
MC 6850	23,80	PIO	AY 5-1013	69,00
MC 6860	128,00	CTC	AY 3-2513	127,00
MC 6875	59,00	DMAC	190,00	
MC 14411	129,00	SIO	160,00	
MC 14412	258,00	<b>MEMOIRE</b>		
MC 8602	34,80	MM 2101	36,00	
MC 3423	15,00	MM 2102	18,00	
MC 3459	25,20	MM 2111	34,80	
		MM 2112	32,40	
		MM 2114	21,50	
<b>INTEL</b>		MM 4044	56,50	
8080	60,90	MM 4104	30,00	
8085	91,80	MM 4116	24,70	
8205	101,20	MM 4164	85,00	
8212	25,25	MM 5101	48,00	
8216	22,50	MM 6116	135,00	
8224	34,65	DM 8578	40,80	
8228	42,25	MM 2708	36,00	
8238	44,60	MM 2716	46,80	
8251	57,65	MM 2532	87,00	
8253	150,00	MM 2732	87,00	

## SPECIAL PROF 80

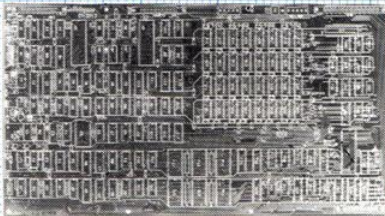

Le C.I. et les plans  
**647 F**

### CARACTERISTIQUES :

- CPU Z80 4 MHz.
- 64 k RAM (dont 16 k Shadow pour CP/M).
- 12 K Basic LNW 80<sup>®</sup>.
- Interface cassette standard TRS 80<sup>®</sup>.
- Interface parallèle type EPSON.
- Interface série type RS232C et 20 mA.
- Clavier AZERTY ou QWERTY.
- Sortie vidéo et UHF (modulateur en option).

### CANON

DB9 M	17,50
DB9 F	19,50
DB15 M	16,80
DB15 F	22,50
DB25 M	29,70
DB25 F	39,80
DB37 M	47,00
DB37 F	59,00

### CENTRONIC

A souder	84,00
A sertir	75,00

### FLOPPY

Floppy 5"	68,00
4 broches floppy	18,50

### RESEAU DE RESISTANCES



A PLAT 1, 2, 7, 3,3, 4,7, 10 et 15 kΩ	6,10 F
DIL 2,2, 4,7, 10, 47 et 100 kΩ/12,00 F	

Boîtes de circuits connexions

LAB-DEX 330 contacts	57,60
500 contacts	76,00
1000 contacts	146,00

### DIVERS

SFF 364	130,00
N8T 26	19,40
N8T 28	19,40
N8T 95	13,20
N8T 96	13,20
N8T 97	13,20
N8T 98	19,20
MC 1372	45,00
MC 3242	125,60
MC 3480	120,40
MM 5740	192,00
MM 5841	48,00
ADG 0804	46,10
81LS95	18,00
81 LS 97	17,60
BR 1941	198,00

### QUARTZ

1 MHz	49,50
1,008 MHz	45,00
1,8432 MHz	45,00
3,2768 MHz	45,00
3,684 MHz	57,40
4 MHz MP40	42,20
4,19 MHz	41,00
8 MHz	42,20
10 MHz	47,50
16 MHz	45,00
9 MHz MP180	47,00
27 MHz	38,50

Prof 80 est un circuit imprimé double face, trous métallisés avec vernis épargne et sérigraphie. Il est disponible au prix de 647 F TTC et une fois monté, vous donne accès à toute la bibliothèque de programmes du TRS 80<sup>®</sup>. Tous les composants du PROF 80 sont disponibles chez PENTA 8, 13 ou 16. A titre indicatif le BASIC 12 K est vendu 357 F.

- Interface floppy 5" 40 ou 96 TPI. 1 à 4 lecteurs.
- Compatible TRS DOS<sup>®</sup>, L DOS<sup>®</sup>, NEW DOS<sup>®</sup>, OS 80<sup>®</sup>.
- OPTIONS :**
- Carte graphique 8 couleurs matrice 256 x 512 sortie Péritel 48 K RAM contrôleur 9366 Efcis, 456 F (le CI seul).
- Carte CP/M 229 F (CI seul).
- Carte couleur permet toutes les fonctions graphiques d'origine, mais avec 16 couleurs (texte, etc.) sortie Péritel 370 F.
- Doubleur de densité. Permet de travailler en 5" en double densité 1420 F (complet câble).

## SOFTY PROGRAMMATEUR E-PROM 2516 2716 2532 2732



Sortie vidéo

**2250 F**

Sortie UHF 625 lignes - INTERFACE K7 - Alim. 220 V - Visualisation sur l'écran de l'image mémoire de l'EPROM. 48 fonctions directement commandées du clavier - Grâce à sa prise DIL 24 broches, SOFTY peut être considéré comme une EPROM par votre ordinateur. Plus d'essais longs et d'effacement encore plus longs. Faites tourner votre programme sur SOFTY-RAM. Quand tout est correct : programmez votre mémoire!

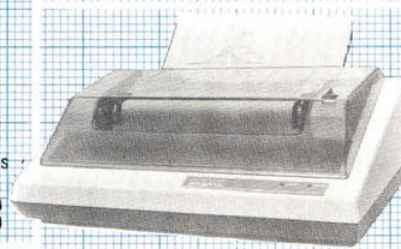

## SEIKSHA GP 100

Imprimante graphique compacte - Interface parallèle en standard - 80 car./ligne - 30 car./sec. - Impression en simple ou double largeur - Papier normal - Entraînement par tracteurs ajustables - Interfaces TRS 80<sup>®</sup>, PET, RS 232, APPLE II disponibles.

GP100. Papier 10".  
**2250 F**

## NOUVELLE MX 82 FT TYPE III 5995 F

Majuscules, minuscules graphique. écriture en double passage, écriture des 80 car./s, papier à bandes perforées ou feuille à feuille 80 colonnes, soulignage, écriture dilatée dans la ligne, initialisation, programmation de l'écriture uni-directionnelle. Alimentation 220 V. SPECIFICATIONS TYPE III : Backspace, espace entre les lignes réglable.

## DRIVE FLOPPY NOUVEAU HALF SIZE

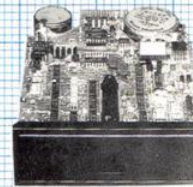

**AVERTISSEMENT :** Les lecteurs de disque nécessitant des réglages d'azimutage très précis et, en conséquence, supportent très mal les transports. C'est pourquoi à partir du 15 janvier les lecteurs achetés chez Pentasonic seront testés devant vous au moment de votre achat et ce gratuitement. De plus pendant 3 mois ils pourront être révisés et réglés sur place (Penta 16) également gratuitement. Lecteurs simple face double densité hauteur normale ou demi-hauteur... 2195 F Double face double densité... 2995 F Double face double densité 96 TPI Half Size... 3795 F Les nouveaux Half Size sont chez Pentasonic et vendus au même prix que les normaux. Tavernier, Prof 80, TRS 80<sup>®</sup>, etc. \* Il est possible de monter le 96 TPI sur un TRS 80<sup>®</sup> sur un Tavernier et sur un PROF 80.



# SONIC

Sauf PENTA 8 qui ferme à 19 heures.  
de 9 heures à 19.30 sans interruption

## CI LINEAIRES DIVERS

BFO 14	53,60	LM 340 T24	10,45	LM 723	7,50	XR 1489	12,30	TCA 4500	28,25
SO 41 P	19,20	LM 348	12,80	LM 725	33,20	XR 1554	224,00	MM 5314	99,00
SO 42 P	20,60	LM 349	14,00	TCA 730	38,40	XR 1568	102,80	MM 5316	98,00
TL 071	9,00	LF 351	7,40	TCA 740	28,80	MC 1590	60,80	MM 5318	85,00
TL 081	6,35	LF 356	11,00	LM 741 N8	3,80	MC 1733	17,50	NE 5596	8,40
TL 082	11,40	LM 358	7,90	LM 747	7,50	LM 1800	23,80	58174	144,00
TL 084	19,50	LM 360	43,20	LM 748	5,60	LM 1877	40,80	CM 7209	45,30
L 120	19,50	LM 360	43,20	TCA 750	27,60	TDA 2002	15,60	ICM 7217	138,00
LD 121	172,70	LM 380	13,60	UA 753	19,20	TDA 2003	17,00	MC 7905	12,40
L 144	72,00	LM 381	17,80	UA 758	19,60	ULN 2003	14,50	MC 7912	12,40
TCA 160	25,30	LM 382	16,90	TCA 760	20,80	TDA 2004	45,00	MC 7915	14,50
UAA 170	22,00	LM 387	11,90	LM 761	19,50	TDA 2020	26,20	MD 8002	39,50
UAA 180	22,00	LM 389	12,95	TAA 790	19,20	XR 2206	54,00	ICL 8038	52,50
SFC 200	46,20	LM 391	13,90	TBA 790	18,20	XR 2208	39,60	UA 9368	24,20
L 200	26,40	TBA 400	18,00	TBA 800	12,00	XR 2240	27,50	UA 9590	99,40
DG 201	64,20	TCA 420	23,50	TBA 810	12,00	SFC 2812	24,00	LM 13600	25,00
LM 204	61,40	TCA 440	23,70	TBA 820	8,50	LM 2907 N	24,00	AY-3-8500	54,00
TBA 221	11,00	TL 497	26,40	TCA 830 S	10,80	LM 2917 N	24,50	AY-3-8600	179,00
ESM 231	45,00	DC 512	91,20	TBA 860	28,80	LM 3075	22,30	76477	37,50
TBA 231	12,00	NE 529	28,30	TAA 861	17,30	MC 3301	8,50	LM 301	6,20
TBA 240	23,80	NE 544	28,60	TCA 940	15,80	MC 3302	8,40	Z N 414	38,40
LM 305	11,30	TAA 550	5,90	TCA 950	22,50	TMS 3874	40,00	Z N 425 E8	108,00
LM 307	10,70	LM 555	3,80	TMS 1000	60,60	LM 3900	8,50	AD 590	44,00
LM 308	13,00	NE 556	11,50	SAD 1024	192,80	LM 3909	9,50	UAA 1003	150,50
LM 309 K	20,40	LM 561	62,95	TDA 1037	19,00	MC 4024	37,20	CA 3086	6,90
LM 310	25,50	LM 565	14,50	TDA 1042	32,40	MC 4044	51,90	78P05	144,00
TAA 310	19,80	LM 566	43,00	TDA 1046	32,60	XR 4136	18,00	4N33	92,00
LM 311	7,80	TBA 570	14,40	TAA 1054	15,50				
LM 317 T	15,50	NE 570	52,80	SAA 1058	61,50				
LM 317 K	28,50	SAB 0600	36,00	SAA 1070	165,00				
LM 318	23,50	TAA 611	11,50	TMS 1122	99,00				
LM 320 H2	6,75	TAA 621	16,80	TDA 1200	36,40				
LM 323	67,60	TBA 641	14,40	MC 1310	24,00				
LM 324	7,20	TBA 651	16,20	MC 1312	24,50				
LM 339	7,20	TAA 661	15,60	ESM 1350	22,40				
LM 340 T5	9,90	LM 709	7,40	MC 1408	25,00				
LM 340 T6	9,90	LM 710	8,10	MC 1456	15,60				
LM 340 T12	10,45	TBA 720	22,80	MC 1458	4,95				
M 340 T15	10,45	LM 720	24,40	XR 1488	12,30				

## EFFACEUR D'EPROM

1 tube spécial  
2 supports  
1 transfo d'alimentation  
1 starter avec support

**EN KIT**  
**180 F**

## CIRCUITS INTEGRES-TECHNOLOGIE TTL SERIE SN

7400	1,40	7427	3,20	7474	4,20	74124	19,90	74164	7,50	74240	14,10
7401	2,70	7428	3,60	74S74	5,80	74S124	30,00	74165	9,10	74241	9,00
7402	2,65	7430	2,40	7475	4,20	74125	4,80	74166	11,80	74242	9,50
7403	2,50	7432	2,90	7476	4,20	74126	4,90	74167	22,50	74243	10,50
7404	1,40	74S32	7,50	7480	13,50	74128	6,80	74170	14,40	74244	11,50
74C04	3,50	7437	3,20	7481	14,80	74132	6,20	74172	75,00	74245	13,50
74 S04	4,20	7438	3,20	7483	7,30	74136	4,10	74173	10,50	74257	9,90
7405	2,90	7440	2,50	7485	9,50	74138	6,90	74174	6,20	74259	29,50
7406	3,90	7442	5,20	7486	3,20	74139	8,50	74175	6,20	74260	3,50
7407	4,25	7443	7,80	7489	13,50	74141	11,50	74S175	19,90	74266	6,00
7408	2,90	7444	9,60	7490	4,90	74145	8,20	74176	9,30	74295	24,30
7409	2,90	7445	8,80	7491	6,40	74147	17,50	74180	7,50	74324	14,50
7410	2,80	7446	8,80	7492	4,70	74148	15,75	74181	12,00	74373	11,90
7411	2,90	7447	7,00	7493	5,50	74150	6,20	74182	7,90	74374	12,50
7412	2,80	7448	10,60	7494	8,40	74151	6,50	74188	33,50	74378	8,90
7413	4,00	7450	2,50	7495	6,50	74153	6,50	74190	9,80	74390	13,00
7414	4,80	7451	2,80	7496	6,50	74154	15,10	74191	8,50	74393	8,50
7416	3,00	7453	2,80	74100	16,80	74155	5,90	74192	11,40	74541	13,80
7417	3,20	7454	2,40	74107	4,70	74156	6,80	74193	8,10	74640	14,40
7420	2,70	7455	4,50	74109	4,90	74157	4,50	74194	7,90	75138	30,25
7422	5,00	7460	2,50	74112	6,20	74160	7,50	74195	6,90	75140	13,80
7423	5,00	7470	3,70	74121	4,80	74161	8,90	74196	9,20	75183	4,50
7429	3,30	7472	3,70	74122	5,60	74162	8,90	74198	9,50	75451	6,90
7426	2,80	7473	3,90	74123	6,50	74163	7,90	74199	15,50	75452	8,50

## KITS ET RADIATEURS

ML 25 en bande	142,80	ML 26/T0220	3,50	ML KIT T03	2,80
ML 61/T05	2,20	ML 33	6,40	A 224015	3,70
ML 68/T018	1,70	ML 11/T066	5,90	KIT ISO 220	3,00
ML 98/IC	5,70	ML SERIE 41	27,70	ML 16 T03	7,80
ML 99/IC	3,90	ML 38/75	27,70	W 351-9	7,80

## PROMOTION

MINI-PERCEUSE  
seule  
Alim. de 9 à 12 V.  
**85 F**

## COFFRETS



## WELLS FARGO PENTA EXPRESS

le service correspondance qui expédie plus vite que son ombre!

COMMANDE PAR TELEPHONE : Demandez CATHERINE au 336.26.05 avant 16 heures, votre commande part le jour même \*

Nous encaissons vos chèques à l'expédition de votre commande, pas à la réception \* en fonction des stocks disponibles.

## TRANSISTORS SERIES DIVERS

708	3,80	4400	3,40	125	4,80	208 B	3,40	302	12,80	MJ 2500	20,00
917	7,90	4412	3,50	126	4,70	208 C	3,40	435	6,50	MJ 2501	24,50
918	5,65	4920	13,50	127	4,80	209	2,80	436	6,50	MJ 2950	21,50
930	3,90	4921	7,50	200	9,50	209 B	4,10			MJ 3000	18,00
1307	24,30	4923	9,35	107 A	2,75	209 C	4,10	108	6,50	MJ 3001	23,10
1420	3,95	4951	11,30	107 B	2,60	211 A	5,20	167	3,90	MJE 520	6,50
1613	3,40	2926	3,70	108 A	2,75	212	3,50	173	3,90	MJE 800	8,20
1711	3,80	5086	4,65	108 B	2,75	237 B	2,80	178	5,10	MJE 1090/29.30	
1889	4,80	5298	10,20	108 C	2,75	238 A	1,80	179 B	7,20	MJE 1100/20.10	
1890	4,50	5635	84,00	109 A	2,90	238 B	1,80	181	7,90	MJE 2801/14.50	
1893	4,80	956	4,20	109 B	2,90	238 C	1,80	194	2,90	MJE 2955/14.00	
2218	6,10	5886	39,60	109 C	2,90	251 B	2,60	195	4,85	MJE 3055/12.00	
2219	3,70	6027	4,65	114	2,95	281 A	3,40	197	3,50	MPSA 05 3.20	
2222	2,20	6658	68,30	115	3,90	301	6,80	224	6,90	MPSA 06 3.20	
2368	4,05	2644	17,20	141	5,30	303	6,60	233	3,85	MPSA 13 4.20	
2369	4,10	2922	2,80	142	4,80	307 A	1,80	234	4,80	MPSA 55 3.20	
2646	5,50	4425	4,80	143	5,40	308 A	2,50	244 B	9,50	MPSA 56 3.20	
2647	16,80	4952	2,20	145	4,10	308 B	2,70	245 B	4,50	MPSA 70 3.90	
2890	31,40	4953	2,28	148	1,50	317	2,60	257	3,80	MPSU 03 7.10	
2894	6,40	4954	2,20	148 A	1,80	317 B	2,60	258	4,50	MPSU 06 8.35	
2904	3,80			148 B	1,80	320 B	3,70	259	5,50	MPSU 56 8.10	
2905	3,60	125	4,00	148/548	3,10	328	3,10	337	7,50	MPS 404 3.10	
2906	4,70	126	3,50	149	1,80	351 B	3,90			MPU 131 6.90	
2907	3,75	127	4,00	149 B	2,20	407 B	4,90			MCA 7 41.00	
2926	3,70	127 K	7,70	149C/549C	2,20	417	3,50	90 B	3,40	MCA 81 19.80	
3020	14,00	128	4,00	153	5,10	547 A	3,40	93 B	3,40	E 204 5.20	
3053	4,90	128 K	5,20	157/557	2,60	547 B	3,40	94 B	3,40	E 507 10.80	
3054	9,60	132	3,80	158	3,00	548 A	1,80	95 B	3,40	MSS 1000 2.90	
3055	7,10	142	5,40	171 B	3,40	548 B	1,80	96 B	3,40	109 T 2 118.80	
3137	20,20	180	4,00	172 B	3,50	548 C	1,80	97 B	3,40	181 T 2 17.60	
3402	5,10	181	4,50	177 A	3,30	557	1,80			184 T 2 27.00	
3441	38,40	183	3,90	177 B	3,30					BUX 25 223.40	
3605	8,30	184	3,90	178	3,10	131	4,65	BUX 37	48,00	3 N 164 11.45	
3606	3,05	187	3,20	178 B	3,80	135	4,50	TIP 30	7,40	CR 390 25.50	
3702	3,80	187 K	4,20	178 C	3,40	136	3,90	TIP 31	6,00	UN 66 AF 14.80	
3704	3,60	188	3,20	182	2,10	140	4,				



# notre métier, la HF...

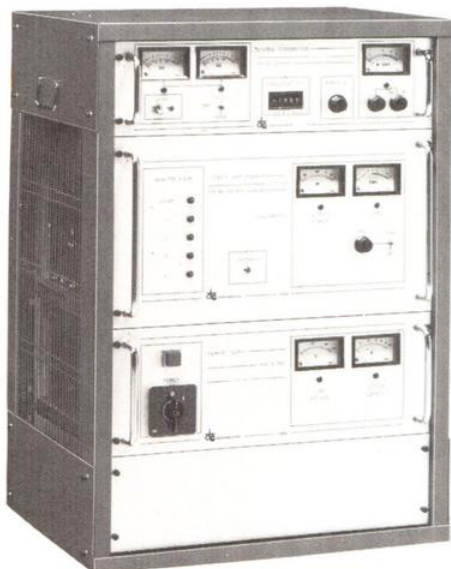

AMP 1000  
AMPLIFICATEUR DE PUISSANCE

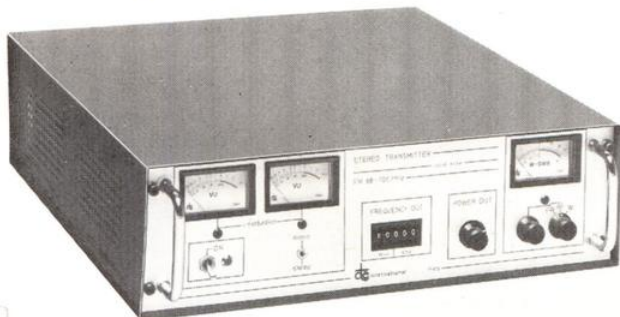

KT 2200  
EMETTEUR STEREO SYNTHETISE

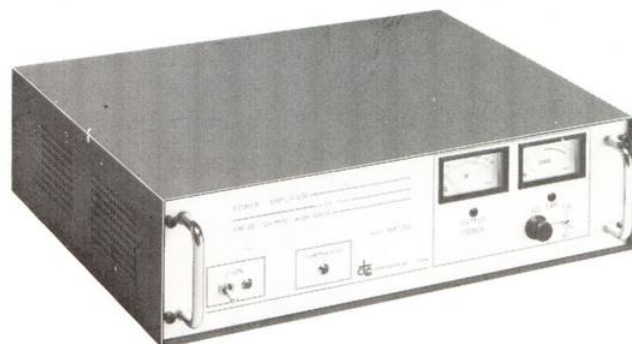

AMP 250  
AMPLIFICATEUR DE PUISSANCE

**AMATEURS OU PROFESSIONNELS  
DE LA RADIO-DIFFUSION**

**CTB BROADCAST  
MET A VOTRE DISPOSITION**

**L'EXPERIENCE D'UNE EQUIPE  
DE PROFESSIONNELS**

**Pour**

- vous aider à choisir l'équipement correspondant à vos besoins.
- Puissance de l'émetteur
- Antenne adaptée à la situation de votre station.
- assurer l'assistance technique de votre matériel.

**UN MATERIEL DE POINTE**

**CTE INTERNATIONAL**

offrant une gamme modulaire de 20 W à 820 kW d'appareils HF performants et fiables (normes CCIR).

CTB est à votre disposition pour satisfaire vos besoins en appareils modulaires fiables.

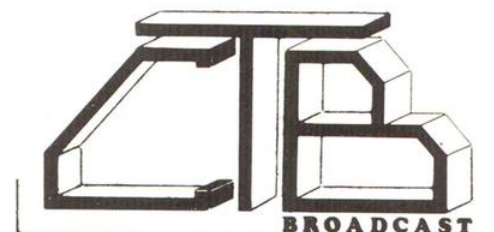

**CTB BROADCAST - LA CULAZ  
74370 CHARVONNEX Tél. : (50) 67.54.01**



LECTEUR AUDIO-NUMERIQUE,  
FIBRES OPTIQUES, MICRO-INFORMATIQUE ...

# DES TECHNOLOGIES A LA VITESSE DE LA LUMIERE

**L**ed s'est donné pour mission de mettre l'électronique à la portée de tous et s'est attachée depuis son premier numéro « à parler » des nouvelles technologies tant en informatique qu'en électronique qui, aujourd'hui, sont déjà si présentes dans notre quotidien et, de ce fait, détiennent les clés de l'avenir. Nous avons traité de la lecture audio-numérique, de la télématique et aujourd'hui des fibres optiques. Autant de technologies qui jaillissent dans notre vie et qui vont très rapidement la bouleverser. Si nous sommes à l'affût de tous ces sujets, ce n'est point pour satisfaire à une actualité événementielle mais bien pour situer, sans perdre de temps, l'importance de ces technologies tant nous sommes conscients qu'elles seront probablement dépassées par la mise en œuvre de nouvelles découvertes.

S'il est indispensable de pratiquer, « de faire » pour savoir, nous sommes persuadés que désormais cela ne suffit plus. Un nouvel amateurisme est en train de naître qui uniera la connaissance à la pratique afin que l'amateur soit totalement au fait du devenir de notre société qui ne peut être et ne sera, à l'avenir, qu'électronique. Un devenir qui subit une accélération irréversible que l'on peut aborder sans crainte, car il n'est pas de technologie si sophistiquée soit-elle, que l'homme curieux ne puisse dominer.

Led, certes, n'a pas l'ambition de tout apprendre en quelques pages. Mais si notre revue vous incite à en savoir plus et à élargir vos connaissances, nous aurons atteint notre but.

Le directeur de la publication  
Edouard Pastor



# Le plus stimulant des individuels



L'utilisateur crée ses propres programmes en langage évolué le Basic et en assembleur Z 80. Une telle utilisation permet la mise au point de programmes spécifiques et personnels.



## Sinclair ZX 81 complet en kit

### Comment l'utiliser?

Auriez-vous imaginé, il y a seulement un an, pouvoir disposer à ce prix d'un véritable ordinateur, performant et polyvalent? Idéal pour s'initier (programmation simple et lecture à l'écran parfaitement identifiable), le Sinclair répond exactement à l'attente des utilisateurs désireux de mettre au point des programmes spécifiques et personnels. Mais il se prête aussi à une grande variété d'utilisations : scientifiques, gestion, jeux.

Enfin, les cassettes pré-enregistrées de la gamme Sinclair permettent aux parents et aux enfants de se passionner pour les jeux électroniques. Cette précieuse polyvalence est l'une des causes principales du succès sans précédent du Sinclair ZX 81.

*Utilisation scientifique : une société de haute technologie emploie le Sinclair ZX 81 à des fins de calculs scientifiques et de gestion de processus.*

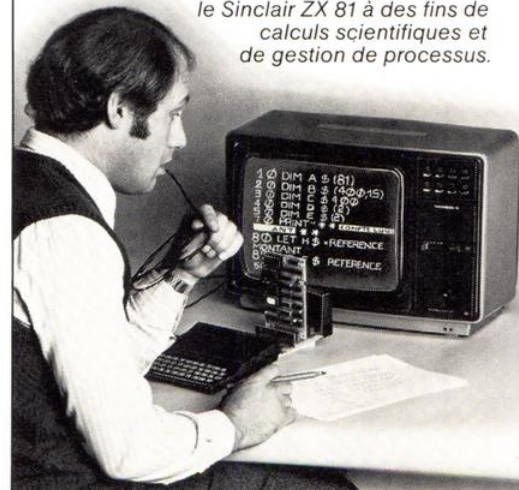

GRATUIT

### Nouveau manuel BASIC gratuit

Pour que vous puissiez assimiler facilement et rapidement le langage informatique le plus usuel, chaque ZX 81 est accompagné d'un manuel de programmation en langage BASIC. Rédigé en français, il permet d'étudier les premiers principes puis de poursuivre jusqu'aux programmes complexes.



EN OPTION

### Imprimante Sinclair

Conçue exclusivement pour le ZX 81 (et pour le ZX 80 avec la ROM BASIC 8 K), cette imprimante écrit tous les caractères alphanumériques sur 32 colonnes et trace des graphiques très sophistiqués, reprenant ainsi exactement ce qui se trouve sur l'écran du téléviseur.



EN OPTION

### Mémoire RAM 16 K octets

La mémoire RAM se fiche sur le connecteur arrière de l'ordinateur : elle multiplie par 16 la capacité de votre mémoire de données/programme ! Vous pouvez l'utiliser pour les programmes longs et complexes, ou comme base de données personnelles.

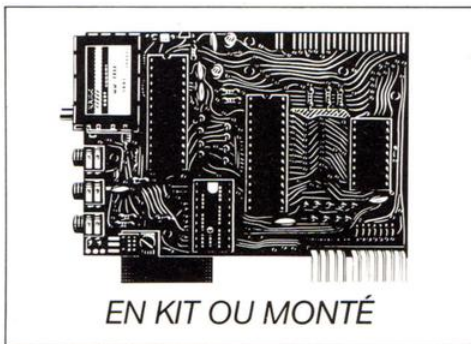

EN KIT OU MONTÉ

Quelques heures de travail suffisent pour monter le ZX 81 en kit.

Les versions montées et en kit contiennent l'adaptateur secteur et tous les conducteurs requis pour connecter le ZX 81 à votre téléviseur (couleur ou noir et blanc) et à votre enregistreur/lecteur de cassette.



# ordinateurs

# 590 F.T.T.C.



**Ses capacités vous permettront de dépasser sans cesse vos propres limites.**

Si le ZX 81 a déjà fait plus de 800.000 adeptes parmi les professionnels de l'informatique et les amateurs expérimentés, c'est parce que ses performances, tout à fait respectables, leur permettent de laisser libre cours à leur esprit inventif.

Jugez plutôt : le clavier du Sinclair ZX 81 se compose de 40 touches, mais, utilisant le système d'entrée des mots-clés par une seule touche, il donne l'équivalent de 91 touches. Il contient une ROM BASIC 8 K nouvelle et plus puissante qui constitue "l'intelligence domestiquée" de l'ordinateur. Ce dispositif permet des calculs en virgule flottante, traite toutes fonctions mathématiques et graphiques, gère les données. Son logiciel développé le rend apte à toutes les utilisations, notamment loisirs et enseignement.

**Comment obtenir de telles capacités pour un prix aussi bas ?**

800.000 "Sinclair" ont déjà conquis l'Europe et l'Amérique dont 60.000 ont déjà été livrés en France.

Impensable il y a quelques années, ou même quelques mois : vous pouvez entrer en possession d'un véritable ordinateur, performant et polyvalent, pour moins de 800 F (et moins de 600 F en kit).

## NOUVEAU

● magasin d'exposition-vente :  
7, rue de Courcelles, 75008 Paris.  
Métro : St-Philippe-du-Roule.

Le ZX 81 vous permet de bénéficier d'autres avantages :

- Branchement direct sur la prise antenne de votre téléviseur, au standard Français.
- possibilité d'enregistrer et de conserver sur cassette des programmes et des données... (tout simplement en branchant sur le ZX 81, avec le fil de connection livré gratuitement, le lecteur/enregistreur de cassettes que vous avez déjà !).
- gamme complète de fonctions mathématiques et scientifiques avec une précision de 9 positions décimales...
- tableaux numériques et alphanumériques multi-dimensionnels...
- 26 boucles FOR/NEXT imbriquées...
- mémoire vive 1K-octets pouvant être portée à

16 K octets grâce au module RAM Sinclair...

- différentes applications liées à l'utilisation de multiples périphériques et logiciels disponibles.
- Le Sinclair ZX 81 est garanti 1 an avec échange standard.

*Renvoyez vite le coupon ci-dessous : il vous permet de commander le ZX 81 en kit ou monté, l'extension de mémoire et l'imprimante. Votre commande vous parviendra dans les délais indiqués ci-dessous qui vous sont toutefois donnés à titre indicatif et peuvent varier en fonction de la demande. Vous serez libre, si vous n'êtes pas satisfait, de renvoyer votre ZX 81 dans les 15 jours : nous vous rembourserons alors intégralement.*

**Pour toutes informations : 359.72.50 +**

## Bon de commande

**A retourner à Direco International, 30, avenue de Messine, 75008 PARIS**

Oui, je désire recevoir, sous 8 semaines (délai indicatif), avec le manuel gratuit de programmation, par paquet poste recommandé :

- |  |  |
|--|--|
| <input type="checkbox"/> le Sinclair ZX 81 en kit pour 590 F TTC           | <input type="checkbox"/> l'extension mémoire 16K RAM, pour le prix de 380 F TTC                                      |
| <input type="checkbox"/> le Sinclair ZX 81 monté pour le prix de 790 F TTC | <input type="checkbox"/> l'imprimante pour le prix de 690 F TTC<br>(Prix en vigueur au 1 <sup>er</sup> janvier 1983) |

Je choisis de payer :  par CCP ou chèque bancaire établi à l'ordre de Direco International, joint au présent bon de commande  
 directement au facteur, moyennant une taxe de contre-remboursement de 14 F.

Nom \_\_\_\_\_ Prénom \_\_\_\_\_  
Rue \_\_\_\_\_ N° \_\_\_\_\_ Commune \_\_\_\_\_  
Code postal [ ] [ ] [ ] [ ] [ ] [ ] Signature \_\_\_\_\_  
(pour les moins de 18 ans, signature de l'un des parents).

Au cas où je ne serais pas entièrement satisfait, je suis libre de vous retourner mon ZX 81 dans les 15 jours. Vous me rembourserez alors entièrement.

# Sinclair ZX 81





À PARLER — SOYEZ — FORTH

## Avec le Jupiter ACE, accédez à l'informatique de l'avenir.

**A**VEC le Jupiter Ace, nous sommes en présence de la deuxième génération d'ordinateurs domestiques. Après avoir fait ses preuves dans des domaines aussi précis que l'aéronautique, la recherche scientifique et l'industrie, le Forth fait une entrée remarquée chez le particulier, même débutant. Plus sophistiqué que le Basic, le Forth est pourtant d'un apprentissage plus aisé et plus rapide.

### Plus qu'un langage, un système

Le Forth se définit communément comme un «système» informatique plu-

tôt qu'un «langage» informatique. Un système original qui ne ressemble à aucun autre. Un système dont la programmation très compacte permet une utilisation maximale de l'espace mémoire.

### Un système à structure modulaire

La caractéristique essentielle du Forth est d'être un langage évolutif. Si la plupart des langages informatiques sont figés en des instructions définies et invariables, le Forth laisse la possibilité à l'utilisateur de compléter à l'infini un dictionnaire d'instructions déjà très riche.

### Le dictionnaire Forth

La mémoire interne (Rom) du Jupiter Ace comprend un nombre important d'instructions (150 environ) auxquelles vous rajouterez facilement toutes celles que vous créerez en fonction de vos besoins. En effet, à chaque sous-programme sera associé un nom qui, dès lors, deviendra une instruction à part entière. Vous aurez généré ainsi de nouvelles procédures. Le dictionnaire initial, en permanence complété par l'utilisateur, est à l'origine de la puissance et de la très grande maniabilité du Forth, et permet l'élaboration de programmes très compacts.

### La mémoire Forth

La puissance du Jupiter Ace réside aussi dans le fait que les données sont littéralement «empilées» en mémoire. La dernière information stockée se trouve par conséquent la première accessible sans qu'il soit nécessaire de faire appel à une adresse précise. Cette caractéristique confère au Jupiter Ace une vitesse d'exécution considérablement supérieure aux autres langages. Pour exécuter les opérations qui suivent (1000 identiques), le temps mis par le Jupiter Ace sera :

Type d'opération	Temps d'exécution
boucle vide	0,12 sec.
impression caract.	0,62 sec.
add. 2 nombres	0,45 sec.
mult. 2 nombres	0,9 sec.



*Vendu 1140 F TTC en modèle de base, le Jupiter Ace est conçu pour recevoir des extensions de mémoire de 16 K et 48 K.*



Enfin une véritable informatique puissante à usage domestique.

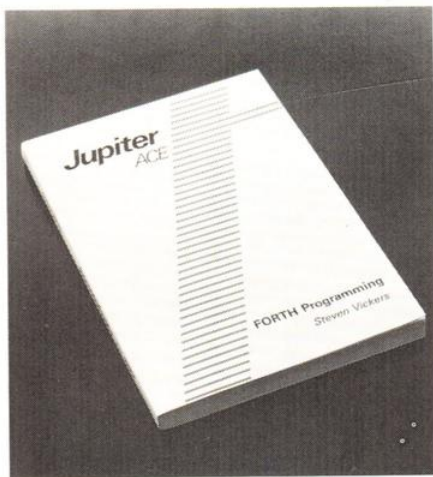

Un manuel clair pour vous initier rapidement au Forth.

## Informations techniques

### Matériel

Z 80 A. Vitesse : 3,25 MHz. 8K bytes ROM. 3K bytes RAM.

### Clavier

40 touches mécaniques avec auto-répétition sur chaque touche.

### Ecran

Mémoire écran (32 colonnes sur 24 lignes). Affichage programmation.

### Graphiques

Ecran divisible en 64 x 48 zones (noircies, blanchies ou clignotantes). Possibilité de 128 caractères et leur vidéo inverse. Haute résolution : 256 x 192 points.

### Ordres de contrôle

IF-ELSE-THEN, DO-LOOP, DO + LOOP, BEGIN-WHILE-REPEAT, BEGIN-UNTIL : mixables ou liables entre eux.

### Cassette

Sauvegarde sur cassette des programmes et des données. Vérification de la sauvegarde et de la restitution.

Chaînage des programmes. Des blocs de mémoire peuvent être sauves, restitués, vérifiés et rechargés. Programmes titrés. Connectable à la plupart des magnétophones portables.

### Vitesse

1500 bauds.

### Bus d'expansion

Permet de connecter extensions de mémoires et autres périphériques. Contient alimentation et signaux spécifiques du Z 80 A.

### Structure des données

Intégration, virgule flottante et chaîne de caractères peuvent être dressées comme constantes, variables, en de multiples dimensions, et mélangées sans restriction de nom.

### Son

Haut-parleur interne programmable sur toute la gamme sonore.

## Un langage unique en son genre

Le Jupiter Ace, en utilisant le Forth, devient grâce à la souplesse de ce langage, le micro-ordinateur des fonctions les plus complexes comme celui des fonctions les plus simples pour tous ceux désireux de s'initier.

Les multiples possibilités du Jupiter Ace lui assurent d'être le micro-ordinateur des prochaines années.

Soyez les premiers à parler Forth. Remplissez et renvoyez rapidement le bon de commande ci-contre. Vous recevrez votre Jupiter Ace dans les quatre semaines qui suivent.

Si, au cas fort improbable, après 15 jours d'utilisation du Jupiter Ace, vous n'en étiez pas satisfait, il vous suffirait de nous renvoyer votre ordinateur. Nous vous rembourserions immédiatement et intégralement.

Pour tous renseignements complémentaires, téléphonez au 603.07.50.

**GRATUIT : LA PREMIÈRE CASSETTE DE VOTRE FUTUR LOGICIEL.**

Bon de commande

A renvoyer à : VALRIC - LAURÉNE - 6, rue Jules-Simon - 92100 Boulogne. Tél. : 603.07.50

Je désire recevoir le micro-ordinateur Jupiter Ace (garanti 1 an), avec son adaptateur secteur et son manuel d'utilisation pour le prix de 1140 F TTC (frais de port inclus), plus **gratuitement** la première cassette de mon futur logiciel.

Nom \_\_\_\_\_ Prénom \_\_\_\_\_

Profession \_\_\_\_\_

Adresse \_\_\_\_\_

Code postal [ ] [ ] [ ] [ ] [ ] Ville \_\_\_\_\_

Tél. (bur.) \_\_\_\_\_ Tél. (dom) \_\_\_\_\_

Signature (pour les moins de 18 ans, signature de l'un des parents)

Mode de règlement, joint à la commande :  Chèque bancaire ou CCP  
 Contre-remboursement (+ 16 F à la livraison)

# Jupiter ACE



MULTIPLIEZ LES CAPACITÉS DE VOTRE MICROPROFESSOR

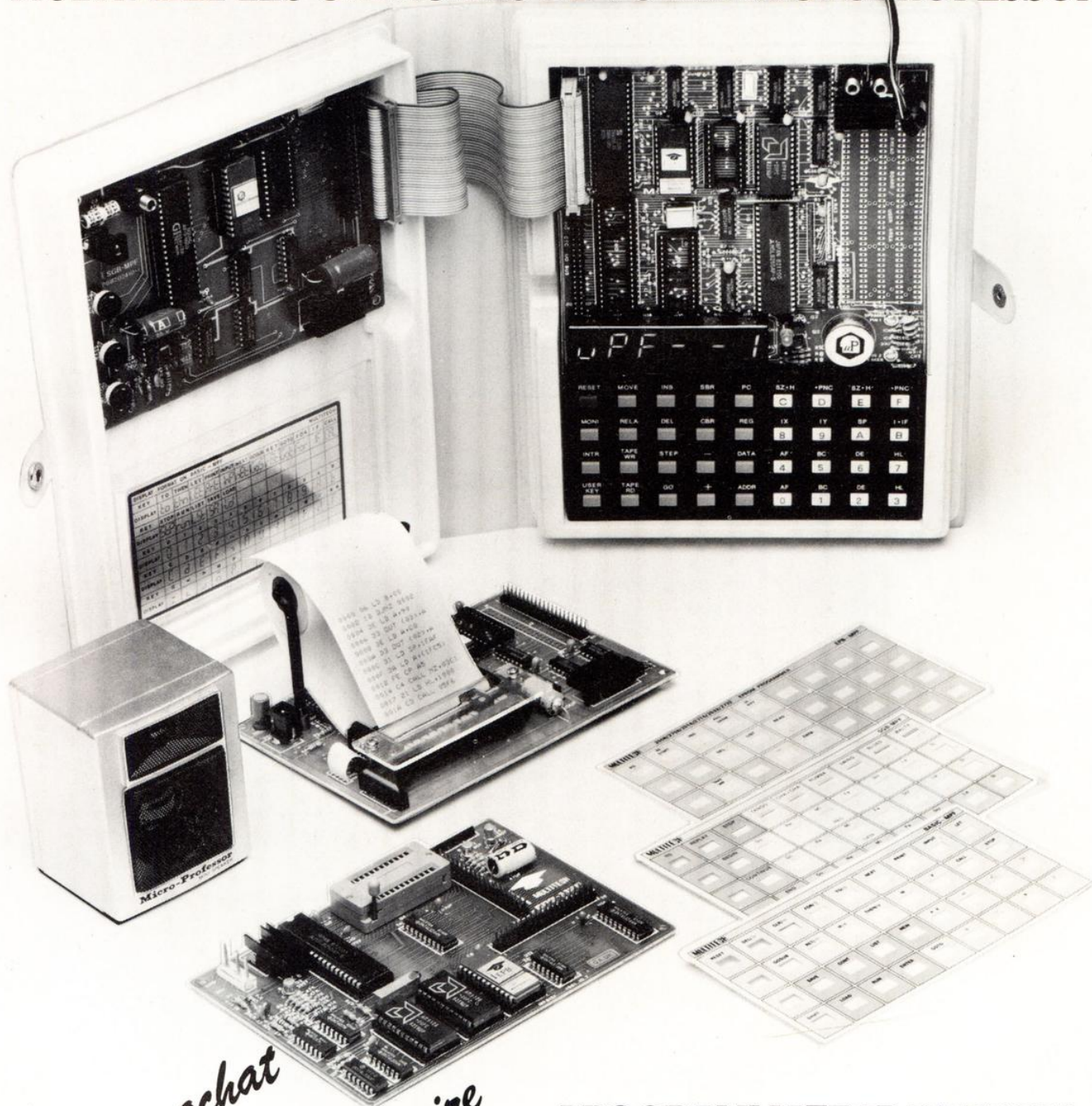

*Pour tout achat  
d'1 MPF et  
ou pour l'achat complémentaire  
nous vous offrons un  
abonnement d'1 AN à LED*

OFFRE VALABLE JUSQU'AU 30 AVRIL 1983

### PROGRAMMATEUR D'EPROM

Permet de générer vos propres EPROM's 1K8, 2K8, 4K8.  
Textool : support 24 pins à insertion nulle. La mémoire RAM 4Kbytes peut être utilisée comme extension quand le programmeur n'est pas utilisé.

### IMPRIMANTE THERMIQUE

20 caractères par ligne. 0,8 ligne par seconde.  
Dispose selon la sous-routine choisie d'un désassembleur mnémotechnique Z-80 facilitant la mise au point des programmes, ou d'une édition en code hexadécimal.

### SYNTHÉTISEUR MUSICAL

Jouez, mémorisez vos airs préférés. Utilisez les effets sonores pré-programmés pour vos bruitages.  
Composez, enregistrez selon votre inspiration mélodies ou effets spéciaux. Livré avec mini-enceinte 3 watts.

**TOUS LES MODULES SONT LIVRÉS AVEC NOTICE ET ALIMENTATION.**



# COMMENT COMPRENDRE LES MICROPROCESSEURS ET LEUR FONCTIONNEMENT.

EXECUTER "PAS A PAS"  
UN PROGRAMME.  
CONCEVOIR ET REALISER  
VOS APPLICATIONS ?

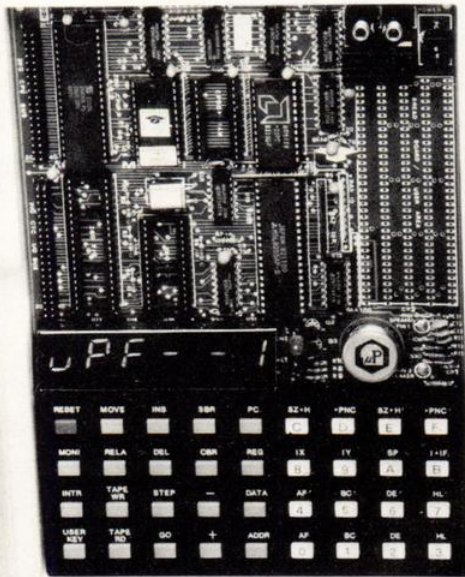

MANUEL  
TECHNIQUE  
DU  
MPF-1

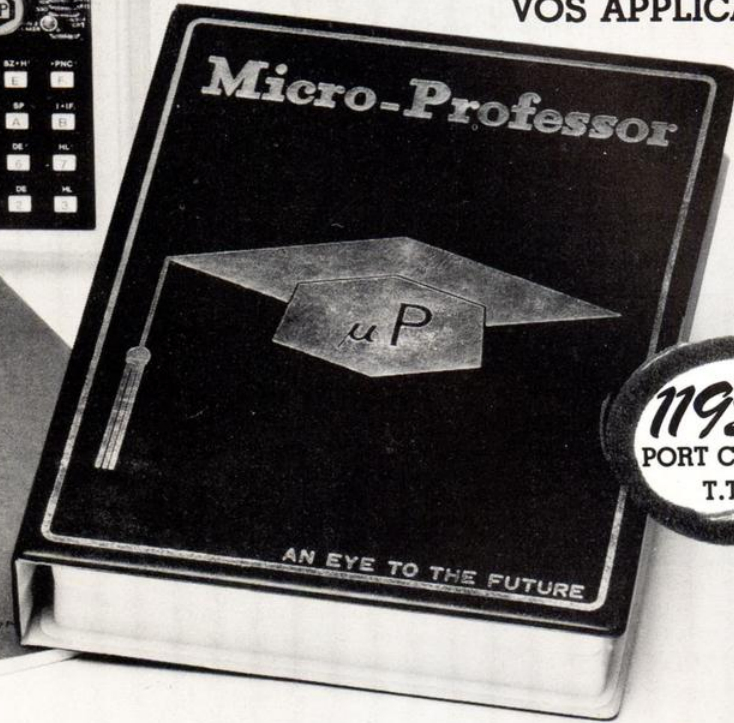

1195fr  
PORT COMPRIS  
T.T.C.

Le MICRO-PROFESSOR™ structuré autour du Z-80<sup>R</sup> vous familiarise avec les microprocesseurs. Son option mini-interpréteur "BASIC" (version MPF-1 B) est une excellente initiative à la micro-informatique.

Le MPF-1, matériel de formation, peut ensuite constituer l'unité centrale pour la réalisation d'applications courantes ou industrielles.

**C.P.U. :** MICROPROCESSEUR Z-80<sup>R</sup> haute performance comportant un répertoire de base de 158 instructions.

**COMPATIBILITE :** Exécute les programmes écrits en langage machine Z-80, 8080, 8085.

**RAM :** 2 K octets, extension 4 K (en option).

**ROM :** 2 K octets pour le "Moniteur" (version A)  
4 K octets "Moniteur" + Interpréteur BASIC (version B)

**MONITEUR :** Le MONITEUR gère le clavier et l'affichage, contrôle les commandes, facilite la mise au point des programmes ("pas à pas", "arrêt sur point de repère", calcul automatique des déplacements, etc.)

**AFFICHAGE :** 6 afficheurs L.E.D., taille 12,7 m/m

**INTERFACE CASSETTE :** Vitesse 165 bit/sec. pour le transfert avec recherche automatique de programme par son indicatif.

**OPTION :** extension CTC et PIO.

**CLAVIERS :** 36 touches (avec "bip" de contrôle) dont 19 touches fonctions. Accès à tous les registres.

**CONNECTEURS :** 2 connecteurs 40 points pour la sortie des bus du CPU ainsi que pour les circuits CTC et PIO Z-80.

**MANUELS :** 1 manuel technique du MPF-1. Listing et manuel avec application (18)

Matériel livré complet, avec son alimentation, prêt à l'emploi.

"MICROPROFESSOR" est une marque déposée  
MULTITECH



11 bis, rue du COLISÉE - 75008 PARIS - Tél. : 359.20.20

Veuillez me faire parvenir :

MPF-1 A au prix de 1.195 F T.T.C.

MPF-1 B au prix de 1.295 F T.T.C.

avec notice et alimentation - port compris

Les modules supplémentaires :

Imprimante - 995 F port compris

Programmeur EPROM - 1.395 F port compris

Synthétiseur Musical - 995 F port compris

Votre documentation détaillée

NOM : \_\_\_\_\_

ADRESSE : \_\_\_\_\_

Ci-joint mon règlement (chèque bancaire ou C.C.P.)  
Signature et date :



**ADVANCED ELECTRONIC DESIGN** est une jeune société d'électronique et d'informatique qui se propose de gérer un large éventail de services selon des procédures originales.

Les objectifs à long terme de la société seraient d'offrir, aux particuliers et aux sociétés concernées, les services les mieux adaptés à leurs besoins, contribuant ainsi au bon déroulement de leurs projets, plans, programmes, etc...

Quand bien même ses offres sont actuellement limitées, notre société se veut être aussi et surtout un partenaire dont les services soient particulièrement appréciés et recherchés.

- DISQUES SOUPLES 5 1/4" et 8" SF/DF ... **1 6688 à 9 315 F HT**
- DISQUES DURS "WINCHESTER" de 9 à 19 MB
- MONITEURS MONOCHROMES blanc/vert/orange normaux et haute résolution ... **895 à 1 340 F HT**
- MONITEURS COULEUR entrées RGB ... **2 9959 F HT**
- IMPRIMANTES
- CLAVIERS ASCII et touches de clavier

- QUARTZ 32,768 kHz à 1000 MHz ... **14,35 F HT**
- AFFICHEURS ALPHANUMERIQUE à gaz 8 digits à 16 segments ... **59,03 F HT**
- AFFICHEURS A CRISTAUX LIQUIDES 3 1/2 digits ... **71,67 F HT**
- ROUES CODEUSES décimales et hexa grand public et professionnelles

- MICROPROCESSEURS MOS/CMOS 8 bits/16 bits
- MICROPROCESSEURS monochip avec moniteur et/ou "Basic" MOS/CMOS
- MEMOIRES
  - Statiques - dynamiques - eeproms
  - Eeproms - eavom - proms
  - Fifo/Lipo - PAL/PLA - PMOS/NMOS/CMOS/ECL
- CIRCUITS INTEGRES LSI
  - Contrôleurs vidéo graphiques
  - Contrôleurs pour affichage alphanumérique
  - Contrôleurs pour liaison DMA
  - Contrôleurs pour liaison RS 232
  - Contrôleurs pour liaison IEE 488
  - Contrôleurs pour liaison parallèle (VIA/PIA)
  - Contrôleurs horloge temps réel
  - Contrôleurs conversion analogique
  - Contrôleurs conversion numérique et num./analog.
  - Contrôleurs gestion d'interruption
  - Contrôleurs gestion mémoire
  - Contrôleurs générateur de Bards
  - Contrôleurs pour disques (souples et durs)
  - Contrôleurs pour voltmètres
  - Contrôleurs pour fréquence-mètres
  - Contrôleurs pour encodage de sécurité.
  - ..... etc.
- TTL - N/LS/S - MOS/CMOS - NIC/HC, etc...

- DIVERS
  - Diodes, ponts, zeners
  - Circuits intégrés, linéaires
  - Transistors petits signaux
  - Transistors de puissance
  - Transistors FET
  - Transistors MOSFET
  - Triacs, thyristors, régulateurs
  - Éléments de racks sur mesure
- CONNECTEURS professionnels et câble en nappe
- COMPOSANTS PASSIFS résistances, condensateurs, etc.
- SUPPORTS DE CI types : Lyres, double lyre tulipes, doré, étamé, à souder et à wrapper.

- CARTES BOS professionnelles et grand public
- CARTES MICROPROCESSEURS professionnelles
- DOCUMENTATION TECHNIQUE sur tous les CI et produits
- CIRCUITS IMPRIMES grand public (soigné)
  - SF = 16,15 F le dm<sup>2</sup> - DF = 344,60 F le dm<sup>2</sup>
- ETUDES ET REALISATIONS DE PROTOTYPES ou petites séries. Travail soigné. Délais respectés.

**NOUVEAU CATALOGUE EN COURS DE FABRICATION — EXPEDITION RAPIDE TOUTES DESTINATIONS  
UNIQUEMENT RECOMMANDEE (AVEC ASSURANCE) — T.V.A. 18,6 % —**

### CRITIQUES ET SUGGESTIONS DE NOS CLIENTS

N° 003 M. FLORES 13700 MARIIGNAN  
*Ne pourriez-vous pas établir un forfait pour frais expédition et emballage ?*  
le 26/10/82

N° 002 ANNIC P. 29130 QUIMPERLE  
*Essayez d'être plus rapides dans les livraisons. AED est une expérience qui m'intéresse. Le 25/09/82*

N° 002 JAY Christian 42600 MONTBRISON.  
*Ne serait-il pas possible d'allouer à chaque client un n° personnel, lequel correspondrait, bien entendu, à un fichier personnel de votre côté, il serait de cette façon plus facile (pour vous et pour les clients) de connaître l'état général de leur compte et de leurs commandes. Le 25/08/82*



**ADVANCED ELECTRONIC DESIGN**

8, rue des Mariniers - 67, bd Brune - 75014 PARIS

☎ (1) 545.42.50





# ENFIN! UN EXCELLENT DÉTECTEUR AVEC DISCRIMINATEUR

ET COMPENSATEUR D'EFFET DE SOL

## à 1990f TTC

(FRANCO DE PORT ET D'EMBALLAGE)  
GARANTI 1 AN PIÈCES ET MAIN D'OEUVRE

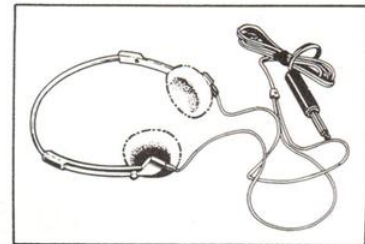

AVEC CASQUE



ET VALISE  
DE TRANSPORT



### Caractéristiques

**Boîtier** : ABS injecté très résistant.  
Couleur : bleu.

**Electronique** : Compacte à composants intégrés.

**Signaux** : Haut-parleur + prise casque  
+ galvanomètre (cadran).

**Alimentation** : 6 piles 1,5v. Autonomie : 50 heures.

**Disque** : Étanche, antichoc,  
circulaire de 15 cm.

**Axes** : Démontables à hauteur réglable.

**Contrôles** : Discrimination variable.  
Tonalité variable.



**maison de  
la détection**

**99, rue Balard 75015 Paris**

**Tél: 554.18.90**

Pour recevoir une documentation gratuite sur notre gamme de détecteurs, retournez ce bôn à la Maison de la détection 99, rue Balard 75015 Paris.

NOM: \_\_\_\_\_

ADRESSE: \_\_\_\_\_

Code Postal: \_\_\_\_\_ Tél: \_\_\_\_\_



# AFFAIRES EXCEPTIONNELLES

TOUTES PIECES DETACHEES ET C.I. POUR REALISATIONS ELECTRONIQUE PRATIQUE

ANTIPAR. SECT. PROF. 2000 W boîtier inox pour CB, JX, lum. moteurs	150,00 F
FILTRES «LORENZ» POUR HP, 2 voies, 30 W	40,00 F
RESIST. COUCHE 5 % 1/2 W - Ttes valeurs, par 10 de chaque valeur	2,00 F
RESIST. COUCHE 5 % 1/2 W - Le 100 de différentes valeurs	15,00 F
RESIST. COUCHE 2 % - Ttes valeurs, par 10 de chaque valeur	3,00 F
CONDENS. PAPIER, Ttes valeurs de 4 700 à 470 000 pF, le 100 en 10 valeurs	25 F
RESISTANCE A COUCHE 1 % «Metal» toutes valeurs en stock les 5	5,00 F
CONDENS. CERAM DISQUES, de 22 pF à 0,47 µF, par 100 en 20 valeurs	35,00 F
CONDENS. CHIMIQUES, 10 µF, 50 µF, 100 µF, les 50	40 F
POTENT. PROF. A GLISSIERE «DUNCAN», Course 70 mm, 50 kΩ	pièce 100 F
MODULES GORLER : tête HF CV 3 cases, Plat. Fl. Décod. Squech, le jeu	500 F
POUR MAGNETOPHONES, Moteurs PAPST H3K 32-80 entraînement 9,5/19	400 F
POUR MAGNETOPHONES, Moteurs PAPST H3K 32-80 entraînement 19/38	600 F

## TUBES RADIO, TV NEUFS

- Tubes anciens et modernes en stock
- Modèles spéciaux sous 48 heures
- Remis-à par quantité.

### PROMOTION

#### Mini-récepteur «PLAYBOY»

#### FM Type Walkman

Utilisable moto et voiture. Dim. 90 x 90 x 40 mm. Poids 200 g.

Livré avec casque **350 F**

### LECTEUR DE MINI K7

«Walkman» avec casque stéréo **790 F**  
Modèle micro incorporé **650 F**

## DEPOSITAIRE «KIT PACK»

### ALIMENTATION SECTEUR CB

#### Convertisseur 220/12 V

2.5 A : 235 F • 3.5 A : 330 F

6 A : 550 F

EN STOCK : antennes fiches câbles.

## PANNEAUX SOLAIRES

3 W, 15 V	3 880 F
6 W, 12 V	4 790 F
10 W, 12 V	6 800 F
23 W, 12 V	8 730 F
40 W, 12 V	9 800 F
REGULATEUR DE CHARGE de 3 à 10 W	940 F
REGULATEUR DE CHARGE jusqu'à 40 W	360 F

Doc. sur demande contre 4 F en timbre.



### GRAND CHOIX DE CELLULES SOLAIRES

1/4 de cellule et cellule Ø 80 mm disponibles.  
Prix sur demande.

### INDUCTANCES MINIATURES «NEOZID»

- 3 mm de 1 µH à 100 µH, pièce 6,00 F
- 4 mm de 160 µH à 250 µH, pièce 6,00 F

### INDUCTANCES BLINDEES (sous ferrite)

- 5,2 mm, 10 µH à 400 µH, pièce 14,00 F
  - 9 mm, de 1 mH à 400 mH, pièce 14,00 F
- Pots de 100 kHz à 100 MHz, types 7S-7K, 10, 12, 15.

### FILTRES CERAM

10 mHz **8,50 F** • 455 kHz **9,50 F**

### PROMOTIONS

Casque stéréo pour walkman

DH500... **99 F** • MH8... **145 F**

JOG-4V... **145 F**

### Casques HIFI

JOG-00X... **135 F** • MH-1... **280 F**  
MH 08... **93 F** • LH 708... **128 F**

### DYNASOUND

DH 203A... **98 F** • MH 11... **300 F**  
DH 310... **140 F** • DH 209... **120 F**

Casque pour instrument de musique  
Avec ampli incorporé **200 F**

### APPAREILS DE MESURES

Contrôleur universel DW 102... **170 F**  
C&A, Polytronic... **350 F**  
C&A 650, Cristaux liquides... **790 F**  
METRIX, tous modèles

### ERREPI

RP 20 kΩ... **289 F** • RPTK 95... **390 F**  
RP 20 kN... **359 F** • RP 50 kN... **399 F**

### SIGNAL TRACER

Radio... **89 F** • Télé... **97 F**

### CIRCUITS HYBRIDES I.L.P.

HY 6	126 F	HY 66	250 F
HY 30 N	157 F	HY 50 N	177 F
HY 120	382 F	HY 200	560 F
HY 400	774 F	PSU 36	144 F
PSU 50	152 F	PSU 70	310 F
PSU 90	327 F	PSU 180	510 F

## CIRCUITS INTEGRES

TAA		750	45,00
241	25,00	830	16,00
310	22,00	900	15,00
500	3,50	910	15,00
550B	3,50	940	5,00
550C	3,50	940E	24,00
611A12	17,00	965	24,00
611B12	19,00	3089	24,00
611X1	18,00	335	18,00
611C11	19,00	TDA	
611C12	16,00	440-1006	25,00
621AX1	21,00	470-1270	28,00
621A11	22,00	1008	38,00
661B	25,00	1022	77,00
790	64,00	1024	15,00
861	00,00	-1006	35,00
4761	22,00	1034AN	29,00
120B	18,00	1034BN-5534	29,00
TBA		1037	21,00
221-120	14,00	1046	30,00
231-400	14,00	1051	30,00
331	31,00	1054-4431	28,00
435AX5	28,00	1151	30,00
625AX5	20,00	1170	33,00
625BX5	20,00	1200	24,00
625CX5	20,00	1405	13,00
651-680	21,00	1410	24,00
790	50,00	1412	13,00
800	16,00	1415-1045	13,00
810S	22,00	1420	24,00
810AS	22,00	1905-1035	35,00
820M	16,00	2002	25,00
820	16,00	2003	20,00
940	50,00	2004-9400	45,00
950	46,00	2010	34,00
TCA		2020	37,00
150KB	34,00	2030	30,00
240	34,00	2310	18,00
345-250	21,00	3000	35,00
350	170,00	3310	25,00
440	30,00	4050	28,00
511	26,00	9400	42,00
600	15,00	TDB 28,00	
610	15,00	2870	28,00

## HP-HI-FI- 8 Ω I.T.T.

REF	W	CARACT.	PRIX
<b>TWEETERS</b>			
LPH 75	5	Cône 6,1	44,00 F
LPH 77 S	4	Cône 8,6 cm	46,00 F
LPKH 70	3	Dôme Hémisph.	88,00 F
LPKH 75	4	Dôme Hémisph.	105,00 F
LPKH 75	6,5	Dôme Hémisph.	160,00 F
<b>MÉDIUM</b>			
LPM 101 C	10	Cône 10 cm	72,00 F
LPKM 37 S	20	Dôme Hémisph.	220 F
LPKM 50 FF	35	Dôme Hémisph.	380 F
LPH 140 C	35	Cône 13 cm	198 F
<b>BOOMER</b>			
LPT 100	20	Cône 10 cm	143 F
LPT 130 S	35	Cône 13 cm	198 F
LPT 170 FG	35	Cône 17 cm	165 F
LPT 201 FS	50	Cône 21 cm	215 F
LPT 201 FSC	80	Cône 21 cm	230 F
LPT 246 FS	80	Cône 24 cm	275 F
LPT 270 FC	130	Cône 24 cm	525 F
LPT 330 FS	100	Cône 30 cm	470 F
LPT 370 FC	150	Cône 30 cm	580 F
<b>LARGE BANDE</b>			
LPBH 128	20	Bicône 13 cm	135 F
<b>FILTRES ACOUSTIQUES</b>			
FH 3.60 8C	60	3 voies	205 F
FH 3.90 8E	90	3 voies	220 F
FH 4.120 8F	120	4 voies	305 F
Laine de verre pour garnir une enceinte			
Le sac			37 F

## POTENTIOMETRES MULTIPLES

A commande UNIQUE

(de 220 Ω à 1 MΩ)

Base CERMET. Mono courbe linéaire. **25 F**  
Ttes valeurs  
Base CERMET. Mono courbe log. **27 F**  
Ttes valeurs  
Potentiomètres mono permet de monter des modules et de constituer des potent. toutes valeurs en stéréo.  
Exemple : sur un potent. de 47 kΩ linéaire, on monte une deuxième piste de 100 kΩ log. et une troisième piste de 470 kΩ lin.  
Module en courbe linéaire **13 F**  
Module en courbe logarithmique **16 F**

DEPOSITAIRE : Motorola, RCA, Siemens, RTC-Texas, Exar, Fairchild, GE, Hewlett Packard, IR Intersil, ITT, Mostek, National, S.G.S., Siliconix. Tous les transistors et C.I. des réalisations parues dans Electronique Pratique.

## COMPOSANTS DE PREMIER CHOIX

● DIODES ●		556 CN	10,00	AFFICHEURS 12,7 mm	
Commutation		TIL 701-702	18,00	REGULATEURS POSI-TIFS Série 78... 11 F	
BA 243	2,00	380	12,00	TIL 703-704	14,00
BA 244	2,00	381	24,00	TIL 311	99,00
BAX 13	0,60	387	19,00	TIL 322	19,00
BAX 16	1,40	3900	12,00	FND 357	18,00
Détection GE		13600	25,00	500-507-508	24,00
AA 143	1,60	SAB 0600	40,00	7653	115,00
Protection		MM		5082-7730	19,00
BAX 12	1,40	5387 AAN	196,00	MAN 6660	37,00
Redressement		5377	78,00	NSB 3881	85,00
— rapide —		74 C 922 N	42,00	HA 1183	21,00
BA 157	2,00	74 C 925 N	60,00	REGUL. NEGATIFS	
BA 158	2,20	74 C 926 N	86,00	Régages de 1,2 à 37 V	
BA 159	2,50	74 C 935 N		Série 327, 0,5 A	11 F
— 1 ampère —		ou ADD 3501	102,00	Série 337, 1,5 A	17 F
BY 133	2,20	LM 336 Z	24,00	AD	
IN		80 C 97 N	9,80	AD	AF
4001 1,10	4005 1,30	80 C 98 N	10,00	142 16,00	106 6,00
4002 1,20	4006 1,50	DS 75492 N	19,00	143 16,00	109 6,50
4003 1,30	4007 1,50	NSB 5388	90,00	149 14,00	121 5,00
4004 1,30	4385 3,20	SIEMENS		161 7,00	124 5,00
— 3 ampères —		SAH 110	150,00	162 7,00	125 5,00
BY 251	2,20	SAH 200	290,00	262 12,00	126 5,00
BY 253	2,20	SAS 560	27,00	263 15,00	127 5,00
BY 255	2,60	SAS 570	27,00	TRANS. PUISS.	
Signal		UAA 170	23,00	802 24,00	284 23,00
1 N 914 A	0,75	UAA 180	23,00	301 16,00	2955 10,00
1 N 4148	0,70	PONTS REDRESSEURS		1001 17,00	3000 45,00
Varicap		W 02 - 1 A		2500 19,00	3001 24,00
BB 105	6,00	200 V	5,70	7501 26,00	
BB 142	5,20	W 06 - 1 A		MJE	
Zener 400 mW		600 V	8,90	1100 12,00	2901 24,00
de 0,8 V à 51 V 1,70		KBP 02 - 1,5 A	6,30	2801 15,00	4502 42,00
Zener 1,35 W		200 V	6,30	DIODES	
de 3,6 V à 1,00 V 2,80		KPB 06 - 1,5 A	8,80	L.E.D. 5 mm	
Zener 1,1 W Hte Tens.		80 V	10,00	TIL 220 rouge	2,00
ZY		B 80 32/22 - 3,2 A	10,00	TIL 222 verte	3,00
ZY 110 3,40	ZY 160 3,40	80 V	10,00	TIL 224 jaune	3,40
ZY 120 3,40	ZY 180 3,40	B 250 32/22 - 3,2 A	12,00	TRIACS	
ZY 130 3,40	ZY 200 3,40	250 V	12,00	6 A, 400 V	6,00
ZY 150 3,40		B 80 50/30 - 5 A	15,00	9 A, 400 V	9,00
Zener compensee temp.		80 V	15,00	12 A, 400 V	12,00
ZIK 33	3,40	400 V	28,00	16 A, 400 V	14,00
● CI ●		KBPC 2504 - 25 A	28,00	Diac 32 V	2,00
Orgue électrique		OPTO ELECT.		TANTALE « GOUTTE »	
SAA 1004/SAJ 110	34,00	AFFICHEURS 7,62 mm		1 <sup>er</sup> CHOIX	
SAA 1005	40,00	TIL 313	13,00	De 0 à 1 à 470 µF	
TDA 0470	32,00	TIL 327	16,00	Toutes tensions	
SAA 1900		SEMI-CONDUCTEURS		CIRCUITS INTEGRES	
3060 24,00	CA	3094 18,00		74 LS	
3080 9,00	3140 20,00	3084 38,00	3161 20,00	74LS00	02-03-04-08-09-10-11-15-21-22-30-51-54-55-133-266
3086 9,00	3162 70,00	3089 25,00	356	74LS05	20-26-27-28-32-33-37-38-48-73-74-76-78-109
357	14,00	357	16,00	74LS01	13-86-90-92-107-125-136
2206	48,00	4136	20,00	74LS14	122-123-139-221-290-365-367
209	180,00	720	115,00	74LS32	113-126-137-136-139-155-158-163-174-257
074	25,00	084	19,00	74LS32	164-165-175
556	10,00	557	16,00	74LS	93-95 11,00
SAD 1024	200,00</				



**REALISATION DE TOUS CIRCUITS IMPRIMES SUR EPOXY D'APRES VOS «MYLAR»**  
simple et double face

**FACE AVANT GRAVEES**  
sur Scotch Call autocollants  
D'après dessins ou «Mylar»  
Nous consulter

**KIT PACK ELCO**

KEB 01	Pré-ampli stéréo	63 F
03	Ampli 5 watts	82 F
04	Ampli 8 watts	116 F
05	Ampli 10 watts	126 F
06	Pré-Ampli R.I.A.A. stéréo	56 F
09	Booste 15 watts	90 F
HED 02	Détecteur de pénombre	59 F
07	A boîtier pour Digi klok et accessoires	32 F
KEG 03	Relais temporisé	64 F
KEL 01	Modulateur 3 voies	123 F
KEV 01	Allumage électronique	140 F

**DISTRIBUTEUR EXCLUSIF REGION PARISIENNE**



**TRANSFO TORIQUES**

« METALIMPHY »  
Qualité professionnelle  
Primaire : 2 x 110 V

15 VA. Sec. 2 x 9, 2 x 12	
2 x 15, 2 x 18 V	165 F
22 VA. Sec. 2 x 9, 2 x 12,	
2 x 15, 2 x 18, 2 x 22 V	170 F
33 VA. Sec. 2 x 9, 2 x 12,	
2 x 15, 2 x 18, 2 x 22 V	265 F
47 VA. Sec. 2 x 9, 2 x 12,	
2 x 15, 2 x 18, 2 x 22 V	195 F
68 VA. Sec. 2 x 9, 2 x 12,	
2 x 15, 2 x 18, 2 x 22, 2 x 27 V	210 F
100 VA. Sec. 2 x 9, 2 x 12,	
2 x 18, 2 x 22, 2 x 27, 2 x 30 V	245 F
150 VA. Sec. 2 x 12, 2 x 18,	
2 x 22, 2 x 27, 2 x 33 V	265 F
220 VA. Sec. 2 x 12, 2 x 24,	
2 x 30, 2 x 36 V	320 F
330 VA. Sec. 2 x 24, 2 x 33, 2 x 43 V	390 F
470 VA. Sec. 2 x 36, 2 x 43 V	470 F
680 VA. Sec. 2 x 43, 2 x 51 V	430 F

**NOUVEAUTES**

Transfo METALIMPHY « Bas rayonnement »	
150 VA 2 x 27 V	300 F
680 VA 2 x 51 V	770 F

**PRODUITS KF**

F2. Spécial contacts, nettoy. lubr. cc	100 F
ELECTROFUGE 100, isolant spéc. THT	49 F
GRAISSE SILICONES 500	25 F
RPS POSITIVE. Résine photosensible atomiseur + révé. 170/200 cc	102 F
TRESS'RONT. Tresse à déssouder sur enrouleur 1,50 m	15 F
STYLO MARQUEUR. Gravure directe CI	25 F
PERCHLO de fer. 36° Beaumé	
Le sachet 340 g	103,50 F
ETAMAG. Etain à froid 1/2 l	45,00 F
1 litre	83,00 F

**PRODUITS JELT**

**SOUDEURE MULTICORE**

**DISTRIBUTEUR «JBC»**  
fers à souder tous modèles

**CHAMBRE DE REVERBERATION**  
CAPTEUR « HAMMOND » 9 F. 3 ressorts



- Entrées - Micro : 600 Ω sym. 0,8 mV
- Ligne : asym. 200 kΩ de 0,8 à 4 volts
- Sortie : 250 mV - Présentation « Rack »
- Indicateur de saturation à l'entrée du ressort - Ecoute réglable du « Direct »
- Dim. : 480 x 250 x 50 mm

EN KIT : 950 F

EN ETAT DE MARCHÉ : 1 210 F

**CHAMBRE DE REVERBERATION**

EFFETS SPECIAUX

- Alimentation par secteur • Ressort 4 F
- EN KIT COMPLET 540 F
- EN ORDRE DE MARCHÉ 660 F

**RESSORT DE REVERBERATION « HAMMOND »**

Modèle 4 F, 205 F • Modèle 9 F, 315 F

**TABLE DE MIXAGE « MF 5 »**

DISCOTHEQUE



Dim. : 487 x 280 x 62 mm

- 1 micro d'ordre du flexible.
  - Entrées prévues p. 1 micro de salle.
  - 2 platines PU têtes magnétiques
  - 1 platine de magnétophone stéréo préécoute sur voies PU et magnétoph (doc. spéciale s'demande contre 1.40 F)
- PRIX ..... 1 950 F

**H.P. TOURNANTS**

**SPACE SOUND**

- Médium 50 W
- 2 vitesses .. 800 F
- Aigu : 2 trompettes
- Puis. 100 W 1 200 F
- Puis. 50 W 1 100 F



- SPACE SOUND BASS - 2 moteurs - 2 vitesses. Pour HP de 31 cm ..... 780 F
- Pour HP de 38 cm ..... 1 200 F

**MODULES ENFICHABLES POUR MAGNETOPHONES**

- PA enregist. .... 245 F
- Oscill. stéréo ..... 240 F
- PA lecture ..... 103 F
- Alimentation ..... 430 F
- Oscill. mono ..... 150 F

**MODULES CABLES POUR TABLES DE MIXAGE**

- Préampli ..... 46 F
- Correcteur ..... 30 F
- Mélangeur ..... 30 F
- Vumètre ..... 26 F
- PA correct. .... 75 F
- Mélang. Vmèt. .... 64 F

**NOUVEAU!**  
**ORGUE JUNIOR, 4 1/2 oct.**  
**COMPLET EN KIT avec clavier (sans valise) ..... 1250 F**  
Doc. et schémas contre 20 F

**PEDALIERS**

1 octave	600 F
1 1/2 oct.	800 F
2 oct. 1/2 bois	2 750 F
Tirette d'harmonie	9 F

**BON A DECOUPER POUR RECEVOIR LE CATALOGUE COMPLET**

La plus complète documentation française (3000 pages)

NOM : .....

ADRESSE : .....

ENVOI: Franco 30 F en T.P.  
Au magasin 20 F

**TABLE DE MIXAGE MINI 5**

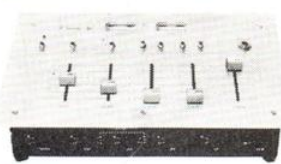

- 5 ENTREES par commutation de :
  - 2 PU magnét. stéréo 3 mV - 47 kΩ
  - 2 PU céram. stéréo 100 mV - 1 MΩ
  - 2 magnétoph. stéréo 100 mV - 47 kΩ
  - 2 tuners stéréo 100 mV - 47 kΩ
  - 1 micro basse imp. 1 mV - 50 à 600 Ω
  - 2 vumètres gradués en dB
- Préécoute stéréo/casque de 8 à 2 000 Ω  
Rapport S/B ≥ 58 dB • Sortie 500 mV 10 kΩ - Alim. secteur - Dim. 205-310-65
- Prix en kit ..... 950 F  
En ordre de marche ..... 1 200 F

**ACCESSOIRES POUR ENCEINTES**

**COINS CHROMES**

- AM 20, pièce 2,40 • AM 21, pièce 2,40
- AM 22, pièce 6,00 • AM 23, pièce 6,00
- AM 25, pièce 2,00
- Cache-Jack fem. p. chas. F 1100 à 1,80 F
- POIGNEES D'ENCEINTES
- MI 12 pl. 4,80 F • MAM 17 mét. 28,00 F
- Poignée valise ML 18 ..... 10,00 F
- Pieds caoutch. Ø 30 mm, haut. 13 mm
- Prix ..... 1,30 F

**RACK : Poignées chromées**

- Haut 2 unités ..... la pièce 9 F
- Haut 3 unités ..... la pièce 12 F
- TISSUS Nylon spécial pour enceintes en 1,20 m de large :
- Jersey noir, le m. 70 F. Marron, le m. 80 F
- Noir pailleté argent ..... le m. 85 F

**EQUALIZER PARAMETRIQUE**



Fréquences glissantes en 4 gammes  
40 à 3 000 Hz - 2 fois 100 à 10 000 Hz  
200 à 20 000 Hz - Prix : 1 540 F

**TETES MAGNETIQUES**

- Wœlke - Photovox - Nortronics
- Pour magnétophones : cartouches, cassettes, bandes de 6,35
- MONO - STEREO - 2 ET 4 PISTES
- PLEINE PISTE

**TETES POUR CINEMA**

8 mm - SUPER 8 et 16 mm

**PLATINES NUES MAGNETOPHONE**

- Cassette lecteur seul ..... 160 F
- Cassette enregistrement, lecture ..... 2 F
- Platine K7 1020 - 2 moteurs - télécommande. Prix ..... 820 F

**CLAVECIN ORGUE PIANO 5 OCTAVES «MF 50»**

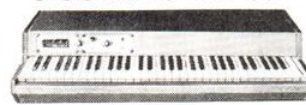

COMPLET, EN KIT : 3.500 F

**MODULES SEPARES**

- Ensemble oscillateur/diviseur
- Alimentation 1 A ..... 1 100 F
- Clavier 5 octaves, 2 contacts avec 61 plaquettes percuss., piano ..... 2 200 F
- Boîtes de timbres piano avec clés ..... 340 F
- Valise gainée 5 octaves ..... 560 F

**PIECES DETACHEES POUR ORGUES**

Claviers	Nus	1	2	3
1 oct.	180 F	290 F	330 F	390 F
2 oct.	245 F	360 F	420 F	470 F
3 oct.	368 F	515 F	650 F	780 F
4 oct.	480 F	660 F	840 F	930 F
5 oct.	600 F	820 F	990 F	1250 F
7 1/2 oct.	980 F	1520 F	1760 F	

**MODULES**

- Vibrato 90 F • Repeat 100 F • Percussion 150 F
- Boîte de timbres ..... 310 F
- Sustain avec clés ..... 480 F

**AMPLI STEREO 80.80**  
2 x 80 W

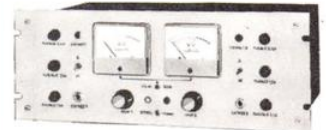

- Sensibilité d'entrée : 800 mV • Rapp. signal/bruit : - 80 dB • Dim. : 485 x 285 x 175 mm
- PRIX EN ORDRE DE MARCHÉ ..... 2 530 F

**AMPLI MONO 150 W**

- Même présentation que l'ampli ci-dessus
- 150 W eff. / 4 Ω • 100 W eff. / 8 Ω
- entrée : sensibilité 800 mV 2 050 F

Module de protection des H.P.  
contre le courant continu ..... 500 F  
(S'adapte sur tous les amplis)

**AMPLI A LAMPES 100 W**  
Pour HiFi et Sono

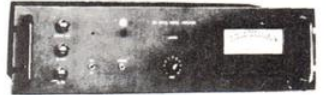

- 100 W eff. Double PPEL 34
- Sorties : 4 - 8 - 16 - 100 Ω
- Sensib. entrée : 0 dB soit 775 mV
- Dim. : 483 x 285 x 132 mm. Poids 15 kg
- EN ETAT DE MARCHÉ ..... 3 600 F
- EN KIT ..... 3 100 F
- Transfo : alim. seul 440 F. Sort. seul 440 F

**MAGNETIC FRANCE «MF 12»**

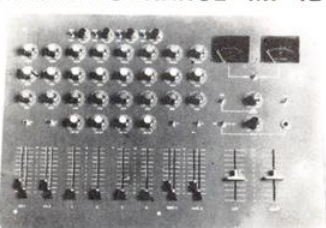

- 2 ENTREES PU MAGNETIQUE STEREO
- 3,5 mV maxi 65 mV/47 kΩ. Grav., aigus
- Envoi d'échos. Préécoute
- 2 ENTREES MAGNETO STEREO
- 200 mV maxi 4 V/100 kΩ avec monitor
- Graves, aigus. Envoi d'échos. Préécoute
- 4 ENTREES MONO. Micro/ligne
- Micro symétrique : 200/600 Ω. 1 mV
- 250 mV
- Ligne asymétrique : 400 kΩ, 15 mV/2 V
- Gain micro-ligne. Graves, aigus. Panoramique
- 2 GENERAUX. Sortie 0 dB (775 mV) maxi - 18 dBm - Zo ≤ 4,7 kΩ
- 2 VU-METRES + inter mono/stéréo
- 1 SORTIE CASQUE stéréo par Jack 6,35
- 2 x 1 W/8 Ω sur les généraux ou la préécoute
- 1 départ écho nominal 100 mV/4,7 kΩ
- 1 retour écho nominal 100 mV/47 kΩ non saturable avec « Stand by »
- PRIX : 4 700 F
- Option avec réverb. ressort HAMMOND incorporé
- PRIX : 7 340 F

**FLANGER**

- Commande manuelle.
- Cde par enveloppe extérieure ou automatique ..... 2 400 F

**FILTRES ELECTRONIQUES**

Stereo 3 voies ..... 1 600 F

**SYNTHETISEUR « FORMANT »**

- Kit complet de base avec clavier 3 octaves - 2 contacts - 3 VCO - Circuits imprimés face avant et tous les composants - Prix ..... 3 950 F
- EN ORDRE DE MARCHÉ. Nous consulter.

**CHAMBRE D'ECHO REDSON**

(à cartouche)

EEM 2000	1950 F	ME 130	1560 F
----------	--------	--------	--------

**MICRO DE QUALITE «PIEZO»**

- Emetteur FM ..... 300 F
- Condensateur EX 297 ..... 1580 F
- Dynamique DX 402 ..... 170 F
- Dynamique DX 414/2 ..... 390 F
- Micro-cravate ..... 120 F
- Casque stéréo hi-fi réglage puis. tonal. sur chaque voie ..... 90 F



45, RUE DE PARIS (SUR LA N7) 91100 CORBEIL ESSONNES  
TÉL. : (6) 088.40.40

**Très grand choix de kits**

**Un aperçu de notre gamme**

<b>ELCO</b>	
Réf. 207 réverbération logique .....	225 F
Réf. 128 horloge auto à quartz .....	224 F
Réf. 106 batterie électronique .....	225 F
<b>PLUS</b>	
Réf. PL 59 truqueur de voix .....	220 F
Réf. PL 56 voltmètre digital .....	160 F
Réf. PL 15 stroboscope 40 J .....	100 F
<b>PACK</b>	
Réf. K1 gradateur de lumière .....	225 F
Réf. K9 clap contrôle .....	75 F
Réf. K26 compte-tours électronique digital .....	100 F
<b>JOSTY</b>	
Réf. JK 06 émetteur 27 MHz avec boîtier .....	227 F
Réf. JK 14 dés électronique avec boîtier .....	102 F
Réf. HF 310 récepteur FM .....	197 F

KITS ASSO • KITS PLUS • KITS OK • KITS ELCO • KITS PACK • KITS JOSTY

*Notre stock de composants est régulièrement mis à jour, en tenant compte, dans la mesure du possible, de l'actualité et des nouveautés des kits de la presse spécialisée.*

**LIBRAIRIE TECHNIQUE**

• initiation • mesure • CB • prise de son • technique poche

**MATÉRIEL POUR CIRCUIT IMPRIMÉ**

• transfert Mecanorma • gravure directe • produits chimiques • distribution produits KF

**DEPOSITAIRE FERS A SOUDER J.B.C.**

**PIECES DETACHEES RADIO U.S.B.**

**COFFRETS TEK0 ET RETEX**

Disponibles en stock.

**UN TECHNICIEN** à votre disposition pour vos travaux ou pour un simple conseil

**Documentation sur demande : joindre 3 timbres à 1,80 F**

Conditions d'expédition : service rapide, règlement à la commande ; port et emballage : 20 F par expédition. Contre-remboursement : + 15 F. 20 % à la commande.

**HORAIRE 6 h - 12 h, 14 h - 21 h  
du mardi au samedi**

**MULTIMÈTRE NUMÉRIQUE  
CdA 651M**

**Mesures jusqu'à 150 A $\sim$   
sans débrancher le circuit  
par transformateur-pince  
fourni avec l'appareil**

- 2000 points
- 6 fonctions :  $\Omega$ , V  $\overline{\sim}$ , V  $\sim$ , I  $\overline{\sim}$ , I  $\sim$ , test diode
- 1500 heures d'autonomie
- Douilles de sécurité



**la mesure française**

52, rue Leibnitz - 75018 PARIS Tél. (1) 627 52 50

..... ✂

M. .... Profession .....

Adresse .....

..... Tél. ....

désire une documentation détaillée sur le CdA 651 M



## POUR LE GAZ

Les capteurs de gaz sont des composants aux applications tributaires de leur mode de fonctionnement. Un nouveau type vient d'apparaître, commercialisé par Prisme. Il s'agit d'un dispositif à semiconducteur TGS à oxyde de métal, constitué essentiellement d'oxyde d'étain, qui fonctionne par absorption en surface et par conséquent variation de conductivité électrique. De ce fait, la fiabilité en est élevée, la répétitivité de la détection assurée; la durée de vie est estimée à huit ans dans les conditions prescrites par le fabricant.

Son autre caractéristique intéressante se trouve dans

son immunité aux environnements hostiles (température, humidité, vibrations, gaz toxiques) et son seuil de détection très bas.



## SAUTS DE PUCE

La course à la vitesse se poursuit, en microélectronique. Un des derniers exploits en date est celui d'une mémoire vive RAM de 4 k élaborée par Nec et réputée être la plus rapide du monde : le temps d'accès

n'excéderait pas quatre nanosecondes et demi ! La production devrait débuter durant l'été, pour atteindre 100 000 puces par mois en 1984. D'ici là, on aura peut-être trouvé plus rapide...

## REVELATION

KF, spécialiste de la réalisation de circuits imprimés, propose un film positif pour la reproduction directe de circuits imprimés d'après l'original publié dans une revue. Le principe est basé sur la capacité de sensibilisation unidirectionnelle du film, insolé par réflexion, à plat sur l'original. Ce film positif RDCI ne nécessite qu'une source lumineuse courante puisqu'il

s'agit d'une simple ampoule de 100 watts, ou une lampe à ultraviolet. Un coffret complet existe, contenant les films, le révélateur, le fixateur, et forme deux bacs de traitement. Désormais, des plaques présensibilisées négatives sont disponibles dans la gamme KF Board, en bakélite 15/10 et époxy 16/10 simple ou double face 35 microns. Formats jusqu'à 300 x 400 mm.



## A VOS CASSETTES

Lancée en 1982, la console Intellivision de Mattel connaît toujours un succès mérité; initialement destinée aux jeux vidéo, elle se voit aujourd'hui pourvue de périphériques qui lui confèrent une étendue d'applications très intéressante. En plus de l'apparition de nouvelles cassettes de jeux, Mattel propose un adaptateur qui se substitue aux dites cassettes et transforme la console en micro-ordinateur modulaire et évolutif. Les possibilités en sont déjà séduisantes puisqu'il travaille grâce au microprocesseur 16 bits de la console. L'extension est constituée d'une mémoire de 16 k en RAM et 12 k en ROM pour utiliser le Basic étendu, d'un clavier alphanumérique à 49 touches. Un autre clavier, avec le même nombre de touches, permet de transformer la console en synthétiseur polyphonique à six registres : la lecture de la musique sur télévi-

seur, sa composition et son exécution automatique sont au programme.

Mais aussi : un magnétophone à cassette de sauvegarde d'informations, une interface RS 232 avec modem, une imprimante feront de la console un ordinateur domestique à part entière. Dès juin 83, les nouvelles cassettes de jeux Intellivision feront parler Intellivision (conseils et commentaires humoristiques !). Deux nouveautés encore : des cassettes pour enfant (1<sup>er</sup> âge) ainsi qu'une batterie électronique programmable.

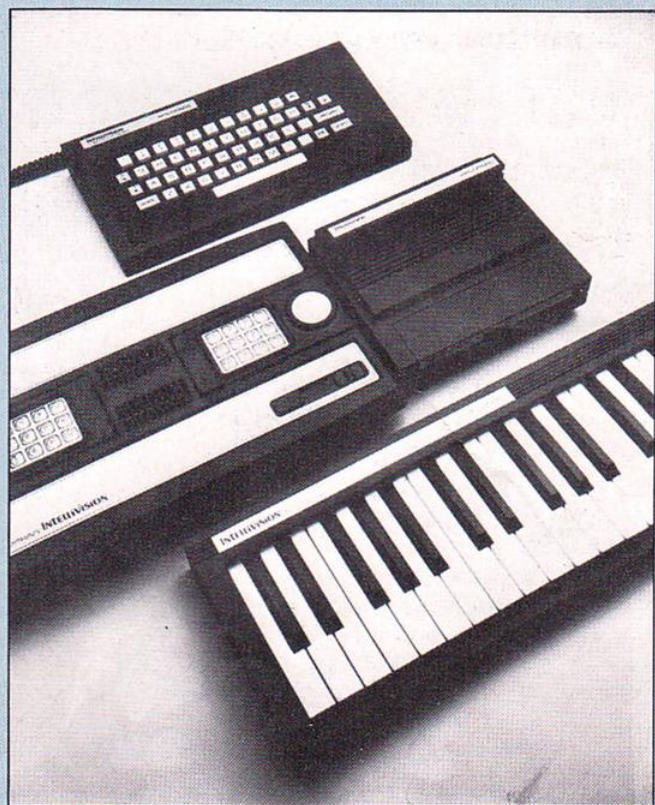
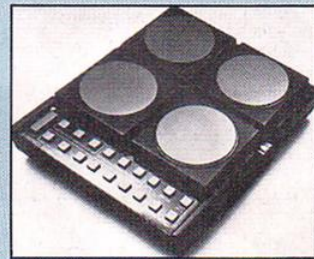



## UNIVERSEL

Philips propose un nouvel oscilloscope, PM 3267, 100 MHz 2 voies à hautes performances et économique, dont les caractéristiques permettent son utilisation tant sur le site qu'en laboratoire. Dans le premier cas, ce sont ses dimensions réduites et

son coffret clos entièrement qui feront ses atouts. En laboratoire, les possibilités de déclenchement multiples ainsi que la visualisation des signaux relatifs à cette fonction en font un outil de recherche et développement très efficace.

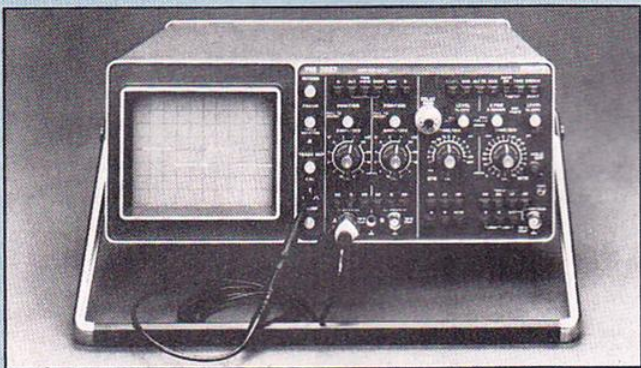

## BAGUETTE MAGIQUE

C'est sous ce nom — provisoire — qu'a été proposé le nouveau jeu pédagogique de Texas Instruments. Il s'agit d'un produit destiné à l'apprentissage et la pratique de la lecture en s'amusant. Néanmoins, l'aspect bon enfant de ce jeu est le complément et la conséquence d'une technologie de pointe et d'un travail de recherche pédagogique concerté. En effet, l'appareil utilise un dis-

positif de synthèse de parole et de lecture des codes-barres. Les possibilités en sont très étendues: vocabulaire riche à souhait, effets sonores, activités diversifiées.

Celles-ci sont cependant orientées vers le développement d'aptitude. Chez l'enfant: alphabet et classement, associations par analogie, compréhension (mots écrits et parlés), mémoire.

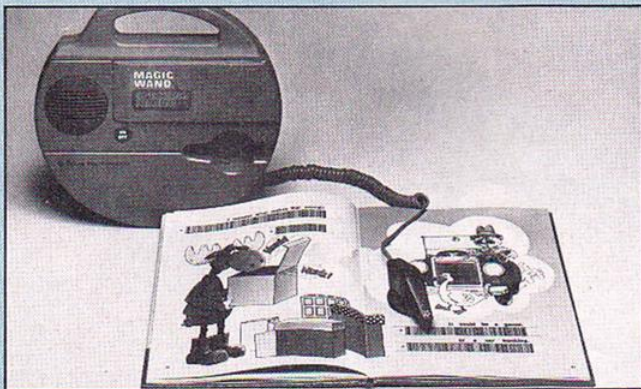

## MISE EN BOITE

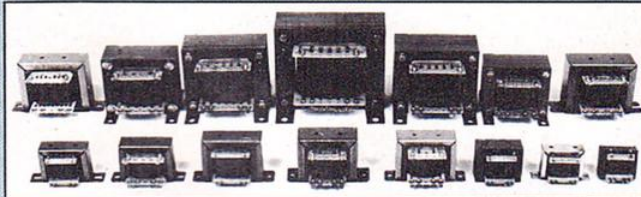

Atomelec SA est spécialiste en exécution et traitement de tôlerie d'après plans et cahier des charges. Ces activités l'ont conduit à développer sa propre production de coffrets pour électronique comprenant, toutes formes et dimensions confondues, environ cinquante modèles, classiques, racks et pupitres. Cette société réalise également, sur demande, des perçages, usinages aisés, ainsi que la séri-

graphie, la peinture. Très éclectique, elle se charge même des assemblages les plus divers et du câblage d'ensembles. Son dynamisme n'a d'égal que celui de Kitato, qui excelle, quant à elle, dans l'alimentaire. Cette dernière ne propose pas moins de deux cents modèles de transformateurs standards, outre la fabrication de transformateurs spéciaux, là aussi sur cahier des charges.

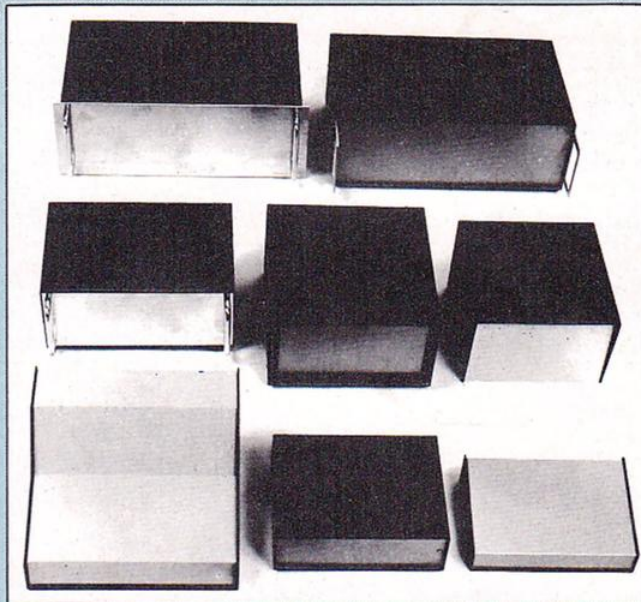

## AUTONOMIE

National annonce la commercialisation d'une mémoire EEPROM, de 256 bits fonctionnant sur une unique tension de 5 V, en boîtier à huit broches. Il ne nécessite aucune alimentation de secours. De ce fait, ce boîtier référencé NMC 9306

verra ses applications orientées vers les secteurs où les défaillances d'alimentation ne peuvent être tolérées: automobile, ménager équipé de mémoires... Une des applications sera le remplacement des interrupteurs DIP.



## LA MEMOIRE DES CHIFFRES

La montre à quartz Piratron, en sus de perfectionnements désormais classiques, propose une innovation originale : elle conserve en mémoire trois numéros et trois abréviations de trois let-

tres, tels les numéros de téléphone, d'Insee, carte de crédit, dates ou heures de rendez-vous ; un embryon d'agenda électronique, en quelque sorte, pour moins de 400 francs...

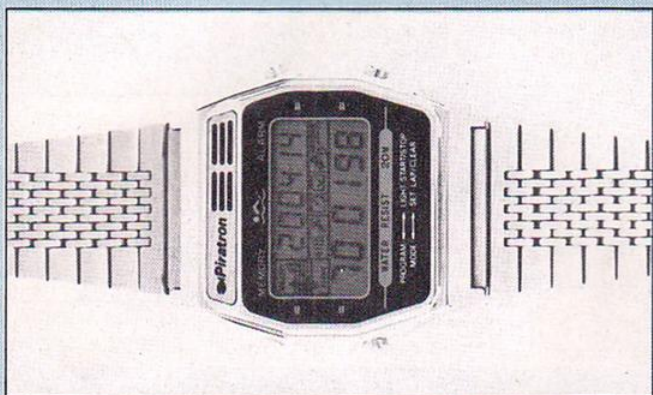

## ORIENTATION... RECTIFIEE

Il n'est déjà pas évident de choisir sa voie ; si en plus Led se fourvoie dans ses indications, où va-t-on ?! Le numéro précédent faisait état d'une

information erronée concernant le téléphone de l'école de formation Unieco. C'est au (35) 71.70.27 que l'on joindra cette respectable institution.

## MEMBRANE

Siare annonce la commercialisation de son haut-parleur de grave équipé d'une membrane au carbone anisotrope, référencé 31 C, et présenté l'année dernière au Festival du Son. De même, les modèles 16 VR et TWZV seront prochainement disponibles. Le 31 C possède une membrane extrêmement rigide et, de ce fait, autorise un travail en piston dans la gamme de fréquences qu'il est sensé reproduire. Par ailleurs, les propriétés mécaniques du matériau sont un facteur d'améliorations de la réponse transitoire de ce type de haut-parleur. Les amateurs d'optimisation d'enceinte grave trouveront en ce 31 C un nouvel élément d'étude, dont voici quelques caractéristiques : fréquence

de résonance : 24 Hz ; Qts : 0,36 ; Vas : 250 litres ; rendement : 94 dB/W/m : puissance admissible : 150 watts RMS. La distorsion harmonique, mesurée à un niveau de 94 dB SPL décroît régulièrement entre 1 % à 30 Hz jusqu'à 0,1 % à 200 Hz. Ceci démontre les apports respectifs d'un moteur puissant et bien étudié, ainsi que du choix du matériau de la membrane. Un nouveau médium à haut rendement, le 16 VR figure désormais dans la gamme Siare. Membrane en fibre de verre, et bobine en fil d'aluminium lui confèrent un haut rendement (96 dB/W/m) et un bon facteur d'accélération. Issu d'une technologie identique, le tweeter TWZV complète ces transducteurs.

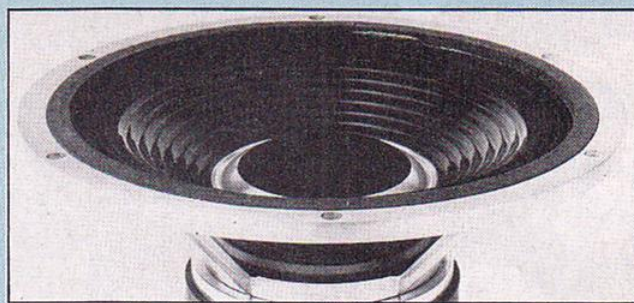

# Comptoirs CHAMPIONNET

## RADIO-TÉLÉ-VIDÉO-HIFI

**RIM**  
electronic  
DISTRIBUTEUR  
EXCLUSIF

Composants - Electronique - Outillage - Appareils de mesure  
et KITS RIM - Assistance technique - Télé - Vidéo - B.F.

Catalogue RIM  
en allemand, 1 400 pages  
Prix : **60 F**  
+ port : 12 F

Matériel et sonorisation RIM

14, rue Championnet  
75018 Paris  
Tél. : 264.52.08 et 258.78.86



Un montage électronique, un kit, de la B.F. à la H.F. en passant par les circuits digitaux, peuvent mal fonctionner pour des raisons simples de câblage, de points de masse. Plusieurs conseils permettent d'assurer un fonctionnement correct.

Il est nécessaire de répéter sans cesse l'importance de la qualité des contacts électriques, du câblage, de l'implantation et de la disposition des pistes sur un circuit imprimé. Sur une chaîne hi-fi, sur un appareil de mesure, sur un petit montage en kit, un mauvais fonctionnement peut tout simplement provenir de raisons apparemment inexplicables, ou encore être dû à des instabilités ne provenant pas d'une erreur de montage. Dans de nombreux cas, il peut s'agir tout simplement d'un mauvais câblage de masse, de pistes de circuits imprimés trop fines ou mal disposées, ou encore de ce que l'on appelle communément un « bouclage de masse », concours de circonstances pouvant facilement se produire en B.F. sur des appareils stéréophoniques alimentés en tensions symétriques par rapport à la masse. S'il s'agit de circuits haute fréquence, le câblage peut devenir beaucoup plus critique. Plusieurs conseils, mises en garde, essais effectués par étapes successives, permettent d'arriver à un bon fonctionnement s'il s'agit de circuits particulièrement capricieux.

## CABLAGE DE L'ALIMENTATION

Pour les circuits imprimés, les lignes de masse, d'alimentation, doivent être bien implantées, réduites au minimum, mais également relativement larges, sauf dans les cas où il se pose d'éventuels problèmes de capacités parasites. En général, la piste de masse ou d'alimentation recueille

sur son passage d'autres pistes, des composants actifs ou passifs du montage. Ce qui signifie aussi qu'un effet de résistance série (ne serait-ce que quelques dixièmes d'ohms), qu'un effet capacitif (quelques picofarads) ou inductif peut se produire entre

actifs aux pattes particulièrement serrées (2,54 mm), la ligne de masse ou d'alimentation ne peut pas toujours passer où on le voudrait. En général, « l'entrée » de la ligne de masse, celle devant être reliée à l'alimentation, doit être placée à l'endroit où, dans le montage, la con-

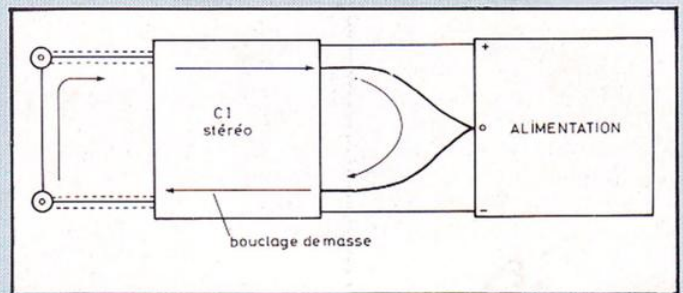

Exemple de bouclage de masse sur un montage.

deux endroits du circuit, par exemple entre l'entrée haute impédance et la sortie d'un circuit intégré, d'où des risques d'instabilité, d'oscillation parasite. Dans la réalisation du circuit imprimé, plusieurs éléments sont parfois assez contradictoires : esthétique, longueur des pistes, obstination à ne pas vouloir utiliser les straps, largeur des pistes, nombre de pistes. Une piste trop large aura l'avantage d'être peu résistive, mais elle sera peu esthétique et pourrait même provoquer un effet capacitif gênant, surtout sur des circuits à haute impédance. Bien disposée en angle droit, contournant les divers composants, elle pourra aussi s'en trouver beaucoup trop longue, ce qui n'est pas toujours l'idéal. Trouver le bon équilibre est un véritable art pour des montages délicats. En pensant encore à l'emplacement pris par les composants, aux composants

sommation en courant est la plus importante. Il en est de même pour les pistes servant à l'alimentation. Ceci évite de faire passer inutilement un courant élevé sur une portion relativement longue de la piste. Lorsqu'il existe des problèmes plus graves d'interférences entre courants importants, on peut alors disposer les pistes en « étoile », le point central étant relié à l'alimentation ou au reste du circuit. Pour des courants élevés, il est conseillé d'employer des pistes cuivrées d'une épaisseur raisonnable, c'est-à-dire 70  $\mu\text{m}$ , étamées au rouleau de préférence. Des livres spécialisés indiquent, sous forme de formules ou de tableaux, les règles à suivre en ce qui concerne la largeur et l'épaisseur des pistes cuivrées. Les pistes de masse, d'alimentation, ainsi que le montage par lui-même doivent être disposés, dans la plus grande majorité des



# Point de masse, câblage de l'alimentation: les règles à suivre

cas, comme sur le montage théorique. De cette façon, on respecte le conseil le plus courant consistant à placer l'entrée éloignée de la sortie du même montage. Pour les montages H.F., sur les lignes d'alimentation régulées, des petits condensateurs de découplage placés le long de celles-ci annulent l'effet gênant de self parasite pouvant rendre le montage instable. En cas de mauvais fonctionnement, il est bon de vérifier si un raccourcissement de la ligne de masse, la suppression d'une connexion de masse reliant un autre circuit, la coupure d'une partie de la piste d'alimentation reliant cet autre circuit ne sont pas à l'origine de l'anomalie dans le montage en question. Des circuits, fonctionnant parfaitement séparément, peuvent ne plus fonctionner aussi bien à partir du moment où toutes les masses, tous les circuits d'alimentation seront reliés. Parfois, il est nécessaire de relier chaque masse, chaque alimentation positive ou négative à l'alimentation, ceci par des connexions indépendantes pour que le circuit se remette à fonctionner normalement. Dans les cas de montages très délicats, un essai étage par étage, puis un test en effectuant une connexion de ceux-ci par étapes successives, permettent de déceler l'anomalie dans la très grande majorité des cas.

## BOUCLAGES DE MASSE

Les câbles reliant les circuits imprimés, les divers connecteurs, les interrupteurs, sélecteurs rotatifs, les prises et les circuits

d'alimentation ont aussi leur importance. Dans certains cas (haute fréquence, courants de passage élevés, lignes devant des impulsions), quelques montages ne supportent pas l'emploi de fils de connexion de section trop faible, que l'anomalie soit due à un effet capacitif, inductif ou résistif, le mieux est d'éviter ces ennuis en employant des fils de liaison de section plus raisonnable, sans entrer dans une exagération inutile. S'il s'agit d'un appareil comme un pont de mesure, il est par contre certain qu'une mesure de très faibles résistances pourrait être faussée par un fil de trop faible section parcourant 15 ou 20 cm entre la borne de test et le circuit détecteur. Pour les amplificateurs basse fréquence à couplage direct, il faut aussi parfois avoir recours à des connexions faites à partir de fils de forte section de 1,5 à 2 mm<sup>2</sup> pour qu'un résidu de filtrage (harmoniques du secteur) disparaisse. Pour des alimentations symétriques travaillant sous un ampérage élevé, on doit souvent avoir recours à un câblage en étoile rigoureusement symétrique, sous peine de voir apparaître en sortie un résidu de filtrage, soit par exemple du 100 Hz, 150 Hz ou 200 Hz. Dans d'autres montages, des fils de section trop faible peuvent être influencés plus facilement par une source extérieure alors que d'autres fils de section plus forte ne poseront plus de problèmes. Dans le câblage, l'expérience joue énormément sur la réussite. Dans un cas, un ingénieur n'arrivera pas à comprendre pourquoi son

circuit ne fonctionne pas alors qu'un amateur beaucoup plus modeste sur le plan théorique mais ayant par contre une bonne dizaine d'années de pratique pourrait trouver rapidement la raison de ce mauvais fonctionnement. Il peut provenir d'une piste un peu trop fine à un endroit donné du circuit imprimé comme d'un point de masse mal placé, le problème pouvant se poser parfois pour un décalage de 1 à 2 cm du point de masse correct. En se tenant aux conseils indiqués ci-dessus et en procédant par étapes, il est toujours possible de trouver l'anomalie, à condition, bien sûr, qu'il ne s'agisse pas d'une erreur de conception du circuit, ce qui est autre chose.

Dans certains cas, un ou plusieurs découplages placés entre la ligne de masse et les pistes d'alimentation + ou - peuvent supprimer une interférence gênante. Parfois, ces découplages introduisent un bouclage indésirable.

Un oscilloscope permet, souvent, de déceler l'origine du bouclage, l'amplitude de l'oscillation HF indésirable, la variation du niveau de celle-ci en fonction des manipulations effectuées, donc l'origine de l'anomalie du montage.

## QUALITE DES CONTACTS

Pour une question de qualité de connexions, un circuit peut ne pas fonctionner correctement ou être sujet à des instabilités imprévues et inexplicables. En fait, le défaut en question pourrait provenir d'un mauvais contact électrique au niveau

d'un support de circuit intégré, d'un trimmer, d'un sélecteur rotatif ou d'un inverseur. Ces contacts électriques peuvent avoir une résistance de contact très variable suivant la qualité et l'état dans lesquels se trouvent ces composants. Un crachement intermittent, des coupures brèves suivies d'un rétablissement des contacts peuvent donc provenir de ces composants qu'il faut localiser, puis remplacer. Certains se localisent par choc mécanique, d'autres par soudure provisoire, d'autres encore par passage d'un signal H.F., un trop forte atténuation signifiant que le contact est trop résistif. Un bon contact électrique se situe entre 10 et 50 m $\Omega$ , alors qu'un mauvais contact, en plus de son instabilité peut dépasser 1  $\Omega$ . En hi-fi, les contacts concernent parfois des signaux audio de faible valeur, quelques millivolts. Entre la sortie d'un phonolecteur et le circuit amplificateur, le signal audio peut passer par 7 ou huit contacts: fils placés dans le bras de lecture, broches de contact cellule/porte-cellule, contacts porte cellule/bras, connecteur situé à la sortie du bras, contacts au niveau des prises Cinch d'entrée, contacts internes dans l'appareil: circuit imprimé, sélecteur d'entrées. L'oxydation et la corrosion, phénomènes qui ne sont pas toujours visibles à l'oeil nu, peuvent suffire pour produire en surface un état de mauvaise conduction électrique: absence de signal, crachements, chute de niveau aux fréquences élevées.

Jean Hiraga





# KIT PACK

LA QUALITE PROFESSIONNELLE A DES PRIX GRAND PUBLIC

- |      |   |                     |
|------|---|---------------------|
| KP 1 | GRADATEUR DE LUMIERE  | 35.00 F             |
| 2    | STROBOSCOPE 60 JOULES avec lampe, vitesse réglable  | 100.00 F            |
| 3    | CHENILLARD 4 CANAUX sortie sur triacs, vitesse réglable alimentation 220 V  | 100.00 F<br>80.00 F |
| 4    | MODULATEUR 3 CANAUX   | 95.00 F             |
| 5    | MODULATEUR 3 CANAUX + INVERSE réglage sur chaque canal  | 100.00 F            |
| 6    | MODULATEUR 3 CANAUX DECLENCHE PAR MICRO réglage sur chaque canal - fourni avec le micro-  | 75.00 F<br>60.00 F  |
| 7    | BOOSTER 15W EFFICACES POUR AUTO   | 75.00 F             |
| 8    | CLIGNOTANT 2 VOIES sortie sur triacs  | 75.00 F             |
| 9    | CLAP CONTROL ou relais à mémoire un claquement de main la lumière s'allume un autre, elle s'éteint                                      | 75.00 F             |
| 10   | MINI TUNER FM A VARICAP AVEC AMPLI couvre toute la gamme FM   | 54.00 F<br>75.00 F  |
| 12   | DETECTEUR PHOTO ELECTRIQUE sortie sur relais 5A   | 75.00 F             |
| 13   | TEMPORISATEUR réglage de 0 à 5mn sortie sur relais 5A   | 45.00 F             |
| 14   | INTERPHONE 2 POSTES alimentation 9V sans les HP   | 60.00 F             |
| 15   | AMPLI TELEPHONIQUE avec capteur et haut parleur   | 49.00 F             |
| 16   | AMPLI 10W   | 90.00 F             |
| 17   | AMPLI STEREO 2 X 10W  | 55.00 F             |
| 18   | SIRENE DE POLICE 25W 12V  | 65.00 F             |
| 19   | DETECTEUR D'APPROCHE  | 50.00 F             |
| 20   | PREAMPLI MICRO POUR MODULATEUR alimentation 220 V   | 35.00 F             |
| 21   | AMPLI BF 2W   | 35.00 F             |
| 22   | INJECTEUR DE SIGNAL   | 39.00 F             |
| 23   | EMETTEUR FM EXPERIMENTAL  | 100.00 F            |
| 24   | OSCILLATEUR CODE MORSE  | 60.00 F             |
| 25   | VOLTMETRE DE CONTROLE POUR BATTERIE 12V à 5 leds  | 60.00 F             |
| 26   | COMPTE TOURS DIGITAL POUR VOITURE   | 60.00 F             |
| 27   | CARILLON 3 TONS DE PORTE  | 55.00 F             |
| 28   | INSTRUMENT DE MUSIQUE   | 80.00 F             |
| 29   | LABYRINTHE ELECTRONIQUE   | 100.00 F            |
| 30   | ALIMENTATION 1 à 12V 500mA avec son transto   | 100.00 F            |
| 31   | BLOC DE COMPTAGE DIGITAL affichage 13mm compte les objets de 0 à 99 qui passent devant la photorésistance                               | 100.00 F            |
| 32   | TEMPORISATEUR DIGITAL DE 0 à 40mn affiche secondes et minutes commute un buzzer une fois le temps écoulé et minutes commutent un relais | 100.00 F            |
| 33   | CHENILLARD 8 VOIES PROGRAMMABLE vitesse réglable alimentation 220V  | 140.00 F            |

- |    |  |                     |
|----|--|---------------------|
| 34 | GENERATEUR A 6 TONS REGLABLES personnalisent l'appel en CB   | 80.00 F             |
| 35 | RECEPTEUR CB SUPERHETERODYNE à circuits intégrés, permettant de capter les différents canaux CB en fonction du quartz utilisé  | 120.00 F            |
| 36 | THERMOMETRE DIGITAL de 0 à 99 sortie sur 2 afficheurs 13 mm pour la voiture ou la maison   | 135.00 F            |
| 37 | GENERATEUR 1Hz à 500KHz Triangle Sinus Carré idéal pour le labo ou le bricolage  | 125.00 F            |
| 38 | EMETTEUR 27MHz modulation amplitude 1W   | 90.00 F<br>150.00 F |
| 39 | AMPLI 35W efficaces  | 125.00 F            |
| 40 | THERMOMETRE 16 LEDS idéal pour voiture et appartement  | 85.00 F<br>135.00 F |
| 41 | THERMOSTAT sortie sur relais   | 195.00 F            |
| 42 | VOLTMETRE DIGITAL 0 à 99V  | 195.00 F            |
| 43 | INTERPHONE SECTEUR la paire  | 145.00 F            |
| 44 | TUNER FM STEREO  | 85.00 F             |
| 45 | CARILLON 24 AIRS à microprocesseur   | 65.00 F             |
| 46 | CARILLON REGLABLE 9 NOTES  | 180.00 F            |
| 47 | CADENCEUR D'ESSUIE GLACE   | 135.00 F            |
| 48 | STROBOSCOPE ALTERNE 2 x 60 joules + horloge digitale reveil heure minute   | 35.00 F             |
| 50 | Grand bloc afficheurs 13 mm Alimentation par transto Réveil par buzzer + boîtier   | 35.00 F             |
| 51 | PREAMPLI STEREO MINI K7  | 180.00 F            |
| 52 | PREAMPLI MICRO   | 64.00 F             |
| 53 | CHENILLARD MODULATEUR A MICRO 4 CANAUX passe automatiquement en chenillard dès qu'il n'y a plus de musique + boîtier   | 80.00 F<br>38.00 F  |
| 55 | AMPLIFICATEUR 3W STEREO POUR WALKMAN permet une écoute stéréophonique de votre walkman sur deux haut-parleurs  | 59.00 F             |
| 56 | VU-METRE STEREO permet de remplacer le traditionnel vu-mètre par une série de 5 leds s'illuminant en fonction de la puissance  | 80.00 F<br>38.00 F  |
| 57 | PREAMPLIFICATEUR par cellule magnétique  | 95.00 F             |
| 58 | CORRECTEUR DE TONALITE permet d'adapter le son à la convenance de chacun par l'intermédiaire d'une correction graves aigus   | 159.00 F            |
| 59 | EQUALIZER MONO 6 FILTRES permet l'adaptation d'une sono ou autre au local d'écoute la position des curseurs des potentiomètres lineaires reproduit la courbe de réponse de l'équalizer | 159.00 F            |
| 60 | AMPLIBOOSTER EQUALIZER délivre une puissance de 15 W efficaces sur une alimentation de 12 V  | 159.00 F            |

en vente

chez votre fournisseur habituel



KP 61  
CAPACIMETRE DIGITAL 4 DIGITS  
100 pF à 9999 µF avec son boîtier  
195.00 F

KP 62  
BARRIERE A ULTRA SONS  
portée 15m sortie sur relais  
145.00 F

N'ACHETEZ PLUS SANS SAVOIR

- RECUEIL ① 1 à 15
- RECUEIL ② 16 à 33
- RECUEIL ③ 34 à 49

KP 63  
ALARME VOITURE A EFFET DOPPLER sortie sur relais  
150.00 F

KP 64  
SERRURE CODEE A 4 CHIFFRES sortie sur relais  
150.00 F

A RETOURNER A ELECTROME 17 RUE FONDAUDEGE 33000 BORDEAUX TEL .56. 52.14.18

Je désire recevoir :

Recueil 1

18.00F + 6F (de port)

KIT PACK N°

Prix  F +20F (port)

Recueil 2

18.00F + 6F (de port)

NOM \_\_\_\_\_

ADRESSE \_\_\_\_\_

Recueil 3

18.00F + 6F (de port)

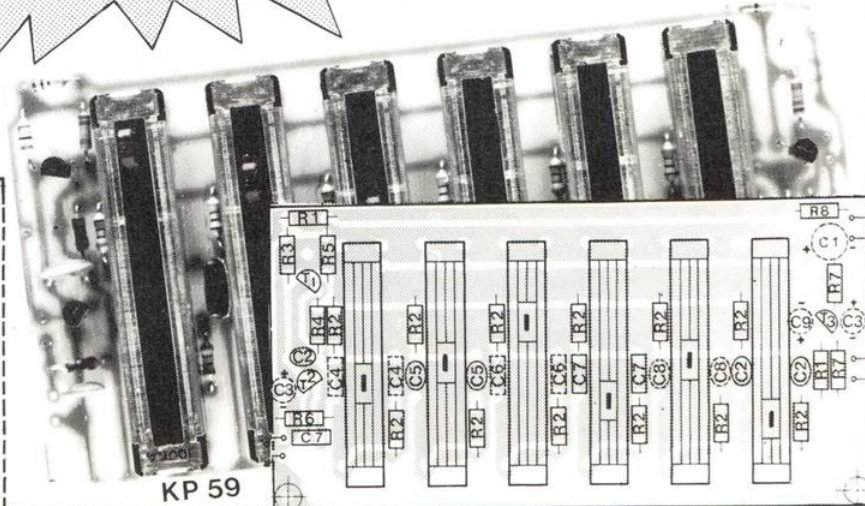



# Kit ELCO

- 15 CENTRALE ALARME POUR MAISON DESTINEE A PROTÉGER VOTRE MAISON OU APPARTEMENT. CETTE ALARME, UN FOIS MISE EN ROUTE, VOUS LAISSE 3 MN POUR QUITTER VOTRE HABITATION. 280.00 F
- 23 CHENILLARD 8 VOIES MULTIPROGRAMMES 812 FONCTIONS. DÉFILENT 1 UNE APRES L'AUTRE. CE CHENILLARD CUMULE A PEUT PRES TOUS LES EFFETS QUE L'ON PEUT REALISER AVEC 8 SPOTS OU GROUPE DE SPOTS. 390.00 F
- 34 BARRIERE A ULTRA-SONS PORTEE 15 M - EMETTEUR RECEPTEUR - ALIMENTATION 12V - FREQUENCE EMISSION 40KHZ - SORTIE SUR RELAIS 5A 165.00 F
- 37 ALARME ULTRA-SON PAR EFFET DOPPLER SORTIE SUR RELAIS 230.00 F
- 40 STROBOSCOPE 150 JOULES VITESSE DES ECLATS REGLABLE 1 TUBE A ECLATS 150.00 F
- 43 STROBOSCOPE 2 X 150 JOULES VITESSE REGLABLE 2 TUBES A ECLATS 250.00 F
- 49 ALIMENTATION STABILISEE 3 A 24V 1.5 A - AVEC TRANSFO- 140.00 F
- 56 ANTIVOL AUTO 3 TEMPORISATIONS 68.00 F
- 91 FREQUENCEMETRE DIGITAL 10HZ A 5MHZ PERMET LA MESURE DE FREQUENCES COMPRISES ENTRE 10HZ ET 5MHZ AVEC LA PRECISION DU SECTEUR 10°. L'AFFICHAGE EST REALISE A L'AIDE DE 4 AFFICHEURS 7 SEGMENTS UN COMMUTEUR PERMET DE CHOISIR 3 GAMMES DE MESURES: 10, 100, 1000 HZ. 245.00 F
- 93 PREAMPLI MICRO VOLUME REGLABLE 35.00 F
- 94 PREAMPLI GUITARE VOLUME REGLABLE 34.00 F

- 98 TUNER FM PERMET DE RECEVOIR EN PLUS DE LA BANDE FM LA BANDE 80 MHZ RADIO, TELEPHONE POLICE ETC. / 220.00 F
  - 99 BLOC DE COMPTAGE DE 0 A 9999 ACCES AUX COMPTAGES A LA REMISE A ZERO A L'ALLUMAGE DES AFFICHEURS. EXEMPLES D'APPLICATIONS. 180.00 F
  - 102 MIXAGE POUR 2 PLATINES MAGNETIQUES REGLAGE PAR POTENTIOMETRES RECTILIGNES ALIM. 9 A 15V 160.00 F
  - 104 CAPACIMETRE DIGITAL PAR 3 AFFICHEURS 7 SEGMENTS DE 100 PF A 10 000AF 210.00 F
  - 106 GENERATEUR 9 RYTHMES 4 RYTHMES AVEC UN AMPLI CONTROL SELECTION DES RYTHMES PAR TOUCHER CONTROL. REGLAGES TEMPS ET VOLUME 225.00 F
  - 107 AMPLI 5 A EFFICACES 260.00 F
  - 114 BASE DE TEMPS A QUARTZ 50HZ ALIMENTATION 5 A 12V 78.00 F
  - 130 SIRENE ELECTRONIQUE MULTIPLE PERMET TOUTES LES SIRENES SIRENE INCENDIE POLICE AMERICAIN SPACIALE ETC. ALIMENTATION 9 A 12V. 230.00 F
  - 135 TRUCAGE ELECTRONIQUE PERMET D'IMITER DES BRUITS DE SIRENE D'EXPLOSION DE DETONATION, D'ACCELERATION MOTO, VOITURE ETC. 2300.00 F
  - 142 MICRO TIMER PROGRAMMABLE 2 MICRO PROCESSEUR
- Exemples d'application :**
- Contrôle du chauffage sur la sortie 1. Mise en route du chauffage à 5 h du matin, arrêt à 9 h, remise en route à 17 h, arrêt à 23 h, et cela tous les jours ouvrables de la semaine (du lundi au vendredi) le samedi et le dimanche, le chauffage reste toute la journée, donc mise en route à 5 h du matin, arrêt à 23 h.
  - Sur sortie 2, commande d'un buzzer pour le réveil du lundi au vendredi à 7 h jusqu'à 7 h 10, pas de réveil le samedi et le dimanche.
  - Sortie 3, commande de la radio de 7 h 20 à 8 h 20, du lundi au vendredi.
  - Sur sortie 4, commande de la cafetière électrique du lundi au vendredi de 7 h 10 à 8 h 10, le samedi et le dimanche de 9 h 30 à 10 h 30.

- 148 EQUALIZER STEREO REGLAGE PAR POTENTIOMETRES RECTILIGNES 198.00 F
- 151 MIXAGE GUITARE POUR 5 ENTREES GUITARE OU MICRO 1 ENTREE ORGUE OU AUTRE CORRECTEUR DE TONALITE GRAVE AIGU NIVEAU D'ENTREE REGLABLE SUR CHAQUE ENTREE 190.00 F
- 160 TABLE DE MIXAGE STEREO A 4 ENTREES 2 PLATINES MAGNETIQUES 2 MICRO 2 AUXILIAIRES 220.00 F
- 201 FREQUENCEMETRE DIGITAL 50 MHZ 6 AFFICHEURS 13 MM 0-50 MHZ PILOTE PAR QUARTZ IDEAL POUR GIBISTES 375.00 F
- 202 THERMOSTAT DIGITAL DE 0-99 PERMET LA MISE EN MEMOIRE D'UNE TEMPERATURE DE DECLANCHEMENT DU CHAUFFAGE ET UNE TEMPERATURE D'ARRÊT IDEAL POUR CHAUFFAGE AQUARIUM, AIR CONDITIONNE, VOITURE ETC. 2305.00 F
- 203 IDEM 202 MAIS AVEC 2 CYCLES D'HYSTERESIS 260.00 F
- 204 VOLTMETRE DIGITAL A MEMOIRE -3 GAMMES- PERMET DE COMMUTER UN RELAIS LORSQUE L'ON ATTEINT LA VALEUR DE LA TENSION EN MEMOIRE 195.00 F
- 205 ALIMENTATION STABILISEE 0-24V-15A- AVEC AFFICHAGE DIGITAL DE LA TENSION DU COURANT -3 GAMMES DE TENSION- INDISPENSABLE AU LABO OU A L'AMATEUR 250.00 F
- 206 THERMOMETRE DIGITAL A MEMOIRE -0-99- ENCLENCHE UN RELAIS LORSQUE LA TEMPERATURE MEMOIRE EST ATTEINTE 190.00 F
- 207 REVERBERATION LOGIQUE SANS RESSORT, S'ADAPTE SUR MICRO CB, MICRO NORMAL. VOLUME REGLABLE RETARD REGLABLE DE 0.1 A 2 SECONDES 195.00 F
- 208 AMPLI STEREO 2 X 70W MUSIQUE 35W EFF AVEC CORRECTEUR TONALITE BALANCE VOLUME PREAMPLI RIAA COMMUTEUR POUR LA SELECTION DES ENTREES 390.00 F

## LE KIT AU SERVICE DE VOS HOBBIES

Alarme maison, ampli, jeux de lumière gadgets, photo, émission.

documentation contre 3f en timbres

**TOUS LES COMPOSANTS AUX MEILLEURS PRIX**

FAITES VOTRE MINI CHAÎNE  
LM 1877M Ampli Stéréo 2x3x  
LM 33FM Préampli Stéréo  
les 2 C.I. avec notice 15F

LA POCHETTE 20 Afficheurs  
verticales à microlettes  
valeurs ponchées 10F

BC 264 Transistors  
effet de champs  
identique BF245  
les 20 10F

ZENERS 1x3  
3x 5V1 3x 6V2  
3x 8V2 3x 12V  
les 12 10F

TL 440 CIRCUITS COMMANDES  
de Triacs pour régulateur  
chauffage électrique + notice  
les 2 10F

CONDOS CHITTIQUES  
1u ± 1000uF 40V  
10 valeurs ponchées  
2 de chaque  
les 20 condos 10F

SUPPORTS A WRAPPER  
14 broches  
les 5 10F

MONTÉZ VOTRE HORLOGE DIGITALE  
le bloc afficheur géant  
le circuit intégré horloge mini  
les transistors - avec notice  
39F

RELAIS REED 5V-12V  
3 broches  
les 2 10F

REGULATEURS 5V LM309A  
les 2 15F

TDA 2002 les 12 15F

LED'S ROUGES Ø5  
les 100 50F

MEMOIRES RAM 2114  
les 8 120F

CONDENSATEURS Filtrés  
pour C.I. 1000uF 10V  
les 4 10F

TL 118 PHOTO COUPLEURS  
les 3 10F

REGULATEURS 8V 100mA  
78L08 les 5 10F

BC 170B les 30 10F  
BC 172A les 30 10F

## LISTE PROMOTIONS ET PRODUITS MICROPROCESSEURS contre une enveloppe timbrée. catalogue spécial école

Je désire recevoir promotion du MOIS

Je désire recevoir documentation sur les 200 kits ELCO Ci-joint 3 F en timbres.

Je désire commander le kit ELCO. n° \_\_\_\_\_ Ci-joint \_\_\_\_\_ F

Je désire commander pièces Liste jointe Ci-joint \_\_\_\_\_ F

en chèque  mandat  en C.R.  
(+ 20F de port et frais en vigueur si C.R.)

A RETOURNER A ELECTROME 17 RUE FONDAUDÈGE 33000 BORDEAUX TEL. 56. 52.14.18

Veuillez m'expédier le catalogue Spécial ECOLE GRATUIT sur demande avec papier Entête

NOM \_\_\_\_\_ ADRESSE \_\_\_\_\_  
PRENOM \_\_\_\_\_



Le moyen le plus souple pour établir une communication entre deux correspondants, sans passer par le traditionnel réseau PTT, demeure la liaison par ondes radio-électriques. Pour cela il faut et il suffit que les intéressés disposent chacun d'un émetteur et d'un récepteur, utilisés alternativement, et que les distances et la configuration de l'environnement soient telles que le contact radio-électrique puisse être établi dans les deux sens.

**SCHEMA DE PRINCIPE  
D'UNE LIAISON  
RADIO-ELECTRIQUE**

**G**âce à la C.B. (Citizen's Band) qui permet à chacun de communiquer en toute liberté par ondes radio-électriques, les liaisons « sans fil », d'un point à un autre, entre plusieurs correspondants, ont heureusement perdu cet aspect d'exception, de chose réservée, qui les caractérisa pendant de très nombreuses années.

Aujourd'hui, pour peu que l'on dispose du matériel adéquat, chacun peut en effet établir un contact par les ondes, avec un ou plusieurs correspondants. Et ce, dans les deux sens, ce qui n'est pas le cas pour une radio d'Etat, ni même pour une radio libre.

Le grand principe des ensembles émetteurs-récepteurs réservés aux communications privées est en effet de permettre un échange de propos, dans les deux sens, entre les correspondants.

Dans les cas des radio-téléphones dont sont munis certains véhicules (et qui sont en quelque sorte le prolongement, grâce à une liaison radio-électrique, du réseau PTT), les communications entre correspondants s'échangent selon les techniques du « duplex », chacun pouvant, tout comme au téléphone, parler ou répondre à son interlocuteur, sans avoir à se plier à une procédure spéciale, les émetteurs et les récepteurs utilisés des deux côtés de la liaison fonctionnant simultanément.

Ce cas mis à part (mais qu'il convenait néanmoins de citer) toutes les autres liaisons radio-électriques s'effectuent selon le principe de « l'alternat », les deux correspondants parlant (c'est-à-dire émettant) et écoutant (c'est-à-dire recevant) chacun à son tour.

Schématiquement une liaison de ce type se présente comme sur la figure 1 et comporte, dans chaque sens, un émetteur et un récepteur radio, alternativement mis en service grâce à un contacteur émission-réception. Lequel permet d'alimenter, à tour de rôle, l'émetteur puis le récepteur et d'établir en conséquence la liaison entre l'antenne (unique) et celui des deux appareils en service.

D'une manière un peu plus détaillée, les circuits d'émission et de réception d'une telle liaison se présentent comme sur la figure 2. Du côté du premier correspondant, c'est-à-dire de celui qui parle (donc qui émet), on trouve un émetteur constitué par un générateur de porteuse (le signal qui est envoyé dans l'antenne), un modulateur et un étage de sortie haute-fréquence (H.F.), ce dernier relié à l'antenne d'émission.

A noter que le modulateur (qui est chargé de superposer le message sonore à la porteuse H.F.) est complété par un préamplificateur basse-fréquence (B.F.), chargé d'amener à un niveau convenable les signaux de faible amplitude, captés par le microphone de l'opérateur.

Côté réception (donc du second correspondant, en liaison avec le premier), on trouve tout d'abord une antenne identique à celle utilisée côté émission, reliée aux étages d'entrée du récepteur ; lesquels pré-



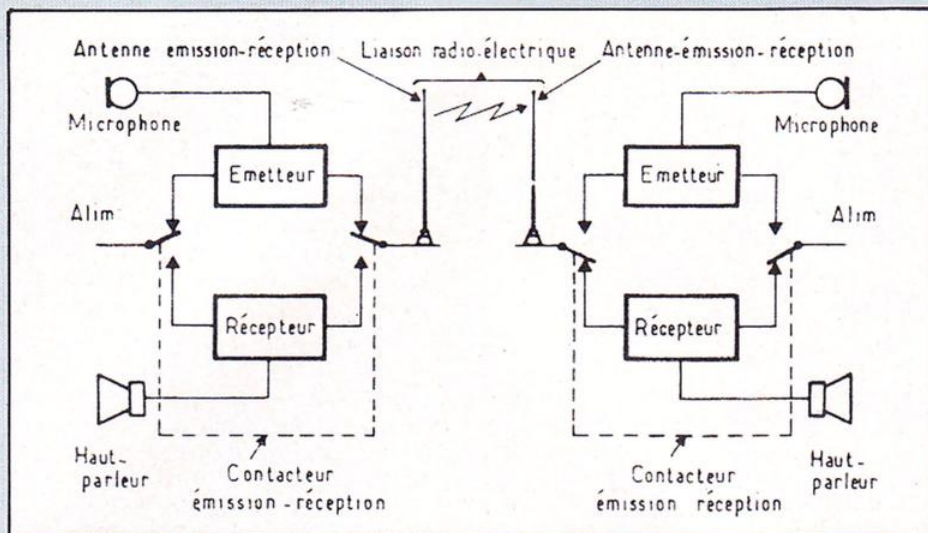

Fig. 1 : Schéma de principe d'une liaison radio-électrique fonctionnant en « alternat » entre deux correspondants.

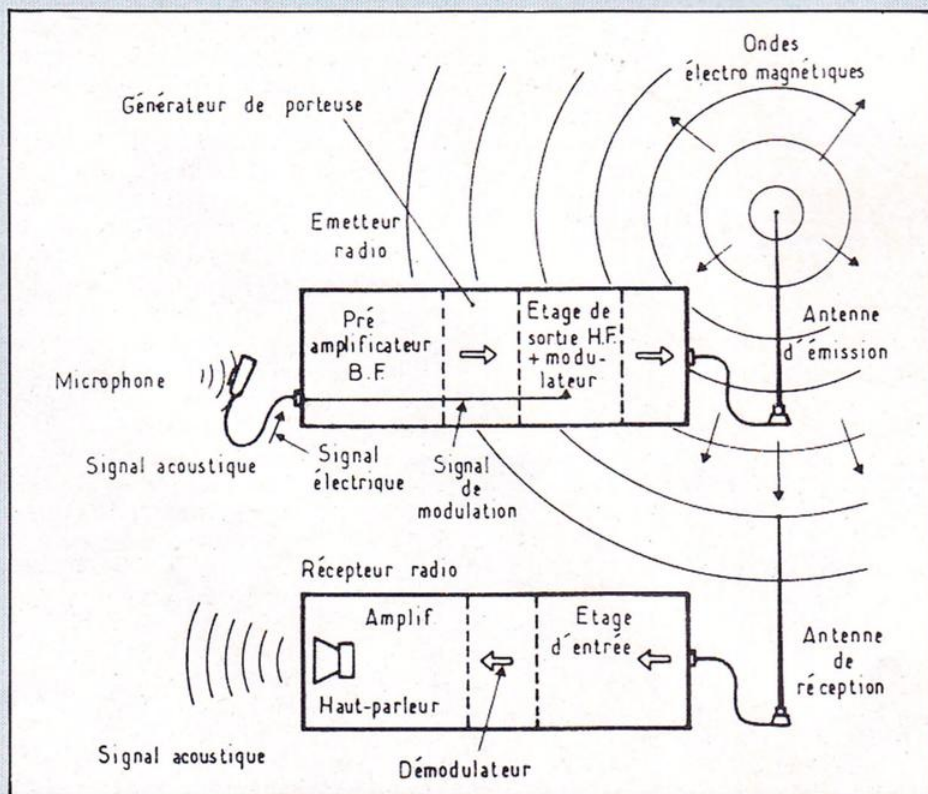

Fig. 2 Représentation simplifiée des éléments mis en œuvre dans le cas d'un émetteur et d'un récepteur utilisés pour une liaison radio-électrique.

cèdent un démodulateur chargé d'extraire les signaux sonores modulant la porteuse H.F. captée. Signaux qui sont préalablement amplifiés, avant de venir agir sur le haut-parleur chargé de restituer le message sonore.

## LES DIVERS TYPES DE MODULATION

La réalisation d'une liaison radio-électrique entre un émetteur et un récepteur suppose, outre l'émission d'une porteuse haute-fréquence, la modulation de celle-ci par l'intermédiaire des signaux captés par le microphone utilisé par celui des deux correspondants qui souhaite se faire entendre par l'autre.

Selon les techniques mises en œuvre, on distingue trois procédés de modulation concurremment utilisés en matière de liaisons radio-électriques.

**A.M. (de l'anglais « Amplitude Modulation »).** De loin le plus employé, ce procédé permet de faire varier plus ou moins fortement l'amplitude des signaux (ou porteuse) rayonnés par l'émetteur, en fonction de la nature des signaux captés par le microphone.

Employée couramment par les émetteurs de radio-diffusion travaillant en ondes courtes (O.C.), petites ondes (P.O.) et grandes ondes (G.O.), cette technique a pour elle le mérite de la simplicité et de l'efficacité.

Un inconvénient cependant : les émetteurs A.M. sont caractérisés par une bande passante relativement réduite, et, de ce fait, assurent une fidélité de retransmission relative, les signaux sonores à fréquence élevée « passant » relativement mal.

Le principe de la modulation d'amplitude d'une porteuse H.F. est schématisé figure 3, où, en (a) on remarque la porteuse H.F. engendrée au niveau des circuits de l'émetteur ; en



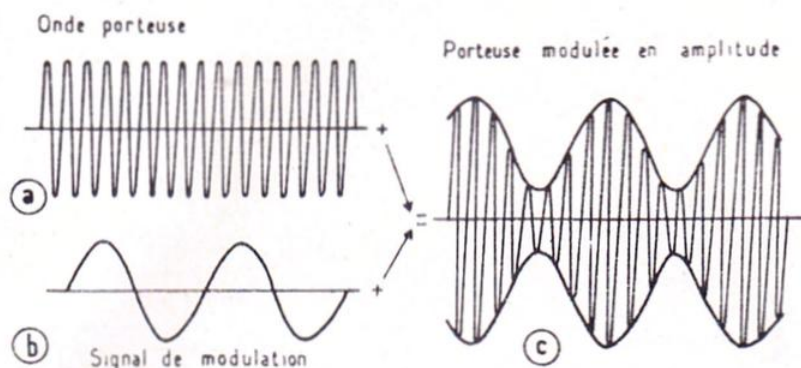

Fig. 3 : Principe de la modulation en amplitude (A.M.) d'une porteuse haute-fréquence (H.F.).

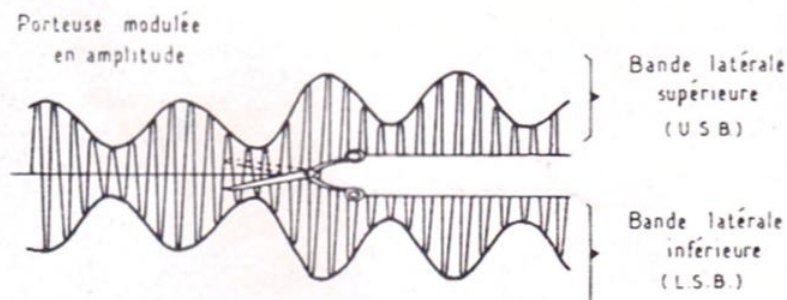

Fig. 4 : Dans une modulation à bande latérale unique (S.S.B. ou B.L.U.), on élimine la partie inférieure ou la partie supérieure de la porteuse modulée en amplitude.

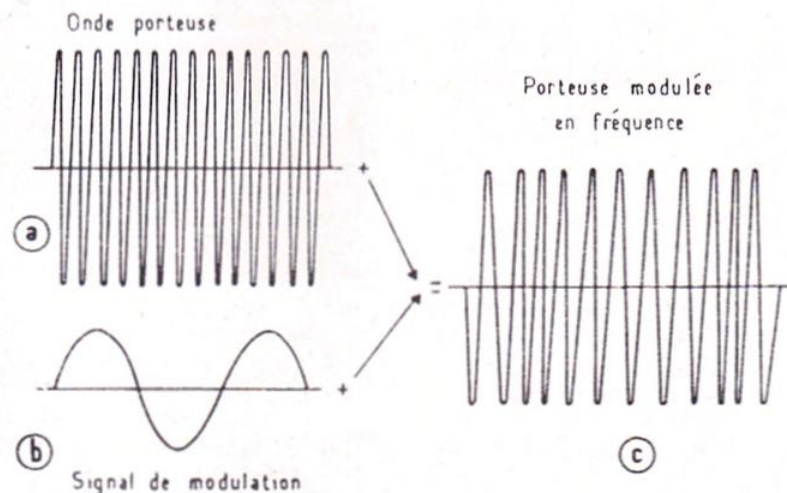

Fig. 5 : Principe de la modulation en fréquence (F.M.) d'une porteuse H.F..

(b) le signal B.F. de modulation ; en (c) la résultante, c'est-à-dire la porteuse H.F., d'amplitude variable en fonction de la modulation, mais à fréquence fixe.

**S.S.B. (de l'anglais « Single Side Band »).** Il s'agit du procédé dit « à bande latérale unique » appelé encore BLU, qui a (comme dans le cas présent) recours à une modulation d'amplitude, mais dans lequel, à la fois pour économiser l'énergie nécessaire à l'émission et pour réduire l'encombrement en fréquence, on ne transmet qu'une partie des signaux composant la porteuse modulée (fig. 3).

Selon les matériels, on ne transmet que la bande latérale supérieure, comportant les composantes de fréquence les plus élevées (U.S.B., Upper Single Band), ou, au contraire, la bande latérale inférieure comportant les composantes de fréquences les plus basses (L.S.B., Lower Single Band), comme illustré figure 4.

Comme dans le cas de la classique modulation d'amplitude, le niveau de « l'enveloppe » de cette dernière (débarassée, selon le cas, de sa partie inférieure ou de sa partie supérieure) est représentatif des signaux de modulation.

Caractérisée par une partie supérieure (pour une même puissance rayonnée) à celle du procédé à modulation d'amplitude classique, la technique d'émission à bande latérale unique, très courante au niveau des appareils professionnels, permet par ailleurs de doubler le nombre des canaux qu'il est possible de loger dans une même bande de fréquences. En revanche, la qualité du message sonore est très « moyenne », ce qui limite pratiquement ce procédé à la transmission exclusive de la parole.

**F.M. (de l'anglais « Frequency Modulation »).** Dans ce procédé, les signaux sonores captés par le microphone de la station émettrice sont



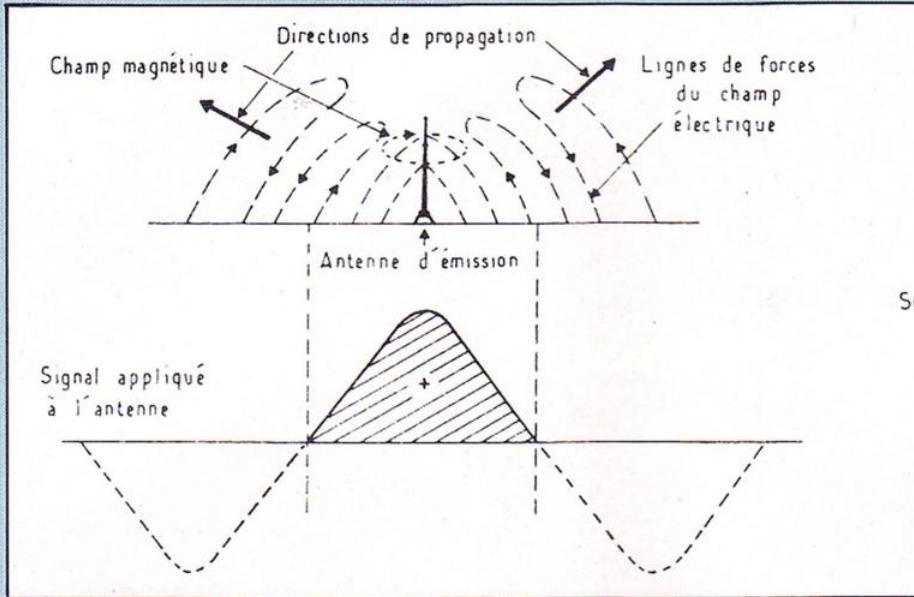

**Fig. 6 :** Les ondes rayonnées par une antenne sont constituées de deux « champs » : l'un électrique, l'autre magnétique, perpendiculaires et variant à la fréquence de la porteuse H.F.

mis à profit pour faire varier légèrement la fréquence de repos de la porteuse H.F. rayonnée.

Cette variation de fréquence (que l'on appelle « excursion ») qui est illustrée par les dessins de la figure 5, est proportionnelle à la fois à la fréquence du signal de modulation et à son amplitude.

Une variation de la modulation de fréquence est constituée par la modulation de phase, où « l'excursion » de la fréquence porteuse rayonnée par l'émetteur est uniquement proportionnelle à l'amplitude du signal sonore de modulation, et totalement indépendante de la fréquence de ce dernier.

Le principal intérêt de la modulation de fréquence (ou de la modulation de phase) réside dans la qualité sonore de la transmission ; par contre l'encombrement en fréquence est plus grand que pour les deux autres procédés et l'on peut donc loger sensiblement moins de porteuses H.F. dans une bande de fréquences déterminée.

## PRINCIPES DE FONCTIONNEMENT DES ANTENNES

Indissociables des émetteurs-récepteurs, dont elles sont le prolongement logique et indispensable (car c'est par leur intermédiaire que les ondes radio-électriques peuvent être émises et captées à distance) les antennes ont un rôle très important à jouer en matière de liaisons « sans fil ». A ce propos, il n'est pas inutile de rappeler que les ondes radio-électriques rayonnées par une antenne d'émission sont caractérisées par l'existence de deux « champs » ; l'un électrique, l'autre magnétique, dont les lignes de forces, orientées perpendiculairement les unes par rapport aux autres, varient au rythme de la fréquence des signaux appliqués à l'antenne, à partir de l'émetteur (fig. 6). C'est d'ailleurs par référence à ces lignes de forces (en l'occurrence celles du champ électrique) que l'on définit ce

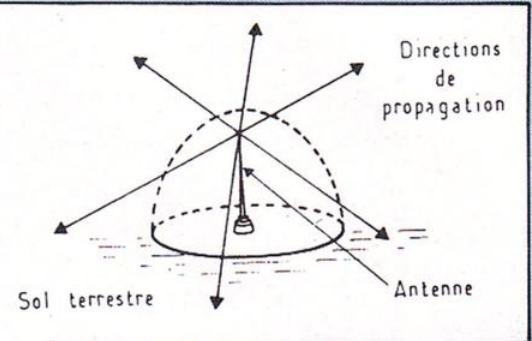

**Fig. 7 :** La propagation des ondes, à partir d'une antenne, s'effectue dans l'espace, de proche en proche, en délimitant un volume hémisphérique, en expansion croissante.

que l'on appelle la polarisation d'une antenne.

On parle alors d'une antenne à polarisation horizontale quand les lignes de forces de son champ électrique s'ordonnent dans un plan horizontal : ce qui est le cas d'une antenne dont le brin « actif » est disposé parallèlement au sol. Inversement, on dit d'une antenne qu'elle est à polarisation verticale quand les lignes de forces de son champ électrique s'ordonnent dans un plan vertical : ce qui est le cas quand son brin « actif » est disposé perpendiculairement au sol.

On notera, à ce sujet, que les ondes radio-électriques polarisées horizontalement ne peuvent pas être captées par les antennes à polarisation verticale, et réciproquement.

Toujours à propos de l'antenne d'émission, on propose d'ordinaire (pour expliquer le mode de propagation des ondes qu'elle rayonne) l'exemple des cercles concentriques qui s'élargissent progressivement, à la surface d'une eau tranquille, autour du point de chute d'un corps. En fait, l'analogie, proposée par cet exemple, est fautive car les ondes radio-électriques ayant à leur disposition un espace à trois dimensions, c'est donc sous la forme de cercles concentriques, en expansion croissante, qu'il faut se les représenter.



# L'ÉMISSION ET LA RÉCEPTION RADIO-ÉLECTRIQUE

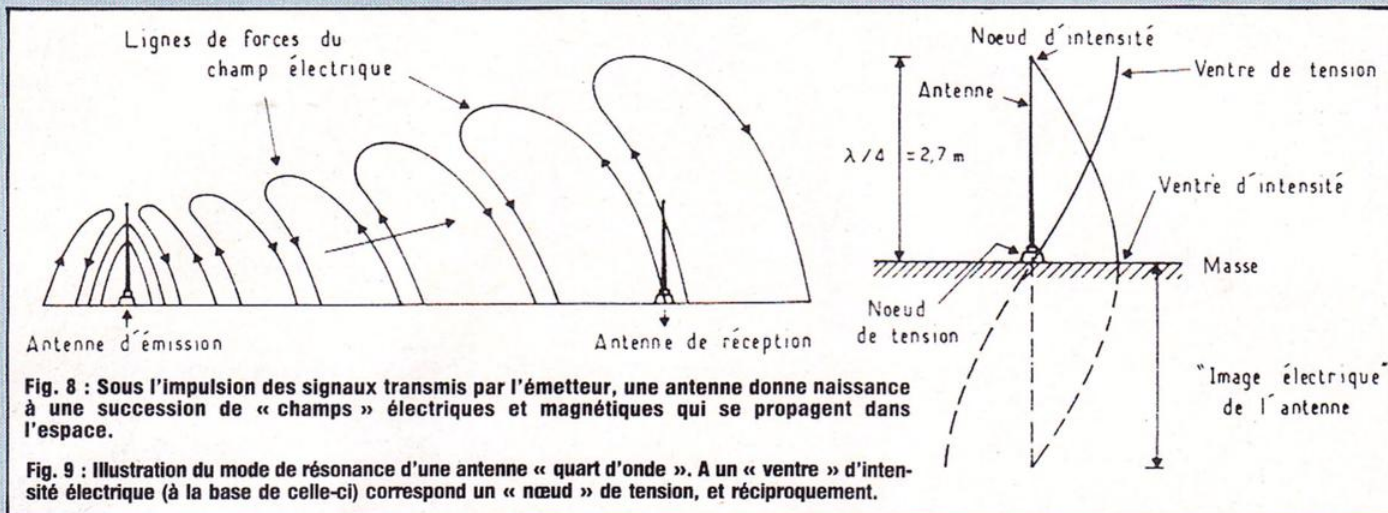

**Fig. 8 :** Sous l'impulsion des signaux transmis par l'émetteur, une antenne donne naissance à une succession de « champs » électriques et magnétiques qui se propagent dans l'espace.

**Fig. 9 :** Illustration du mode de résonance d'une antenne « quart d'onde ». A un « ventre » d'intensité électrique (à la base de celle-ci) correspond un « noeud » de tension, et réciproquement.

Toutefois il convient d'apporter un correctif à cette illustration car la présence du sol limitant ce phénomène, c'est plutôt à un volume hémisphérique croissant, dont l'antenne serait le centre, et le sol terrestre la base, qu'il faut penser (fig. 7).

En ce qui concerne le rayonnement radio-électrique émis par l'antenne, précisons que l'émetteur fournissant à celle-ci des signaux alternatifs, variant périodiquement entre une valeur positive et une valeur négative, l'antenne se trouve parcourue, en début de cycle, par un courant tendant à la charger positivement, établissant un certain « champ » électrique dans son voisinage. « Champ » électrique qui se met à diminuer lorsque les signaux en provenance de l'émetteur sont passés par leur maximum. Avec pour corollaire, retour de l'énergie à l'antenne au moment où le champ électrique diminue, ces phénomènes (création d'un champ électrique de polarité inverse, et, à nouveau, retour de l'énergie à l'antenne) se reproduisant lorsque le signal appliqué à l'antenne passe par une valeur négative. Cela, au rythme de la fréquence des signaux fournis par l'émetteur qui

entraînent, de proche en proche, l'établissement d'une succession de « champs » électriques (mais, également, magnétiques), « poussant » les précédents, comme représenté figure 8, et assurant ainsi la liaison jusqu'à l'antenne de réception du correspondant.

Précisons, pour terminer, que les antennes utilisées dans le cas des liaisons radio-électriques que nous venons d'évoquer ne sauraient avoir des dimensions quelconques. En effet, ces dernières, afin d'avoir un rendement optimal, doivent être harmonisées avec la longueur d'onde des signaux radio-électriques qu'elles doivent émettre ou capter. Ce qui revient à dire que ces antennes doivent être « accordées » de façon à entrer en résonance sur la fréquence des signaux qui leur sont appliqués. Car, en procédant de la sorte, il est possible de favoriser ces derniers et donc d'améliorer sensiblement les performances d'une antenne, tant à l'émission qu'à la réception. L'entrée en résonance d'une antenne est donc indispensable : nous en trouvons l'équivalent mécanique avec une tige métallique immobilisée à l'une de ses extrémités et mise en vibration par l'intermé-

diaire d'un choc. Si on observe cette tige, on constate que sa vibration est nulle à son point de fixation (on parle de « noeud » de vibration), et maximale, au contraire (on parle de « ventre » de vibration) à son extrémité libre, où le déplacement de la tige atteint la plus grande amplitude. Ce mode de vibration est dit « quart de période » (ou « quart d'onde »), par comparaison avec celui qui caractérise une corde pincée, tendue par ses extrémités, et qui montre en son centre un « ventre » de vibration dont l'aspect évoque une « demi-période » de sinusoïde.

Dans le cas des antennes « quart d'onde » (fig. 9), on retrouve l'analogie de la tige métallique, de même que son mode de vibration. Précisons simplement qu'au niveau du « noeud » de tension (l'endroit où l'antenne est reliée à la masse de fixation) correspond un « ventre » de courant électrique, et qu'au « noeud » de courant correspond un « ventre » de tension qui se développe donc à l'extrémité libre.

De longueur double des précédentes (pour une fréquence de fonctionnement déterminée), les antennes « demi-onde » sont généralement utilisées en association avec un



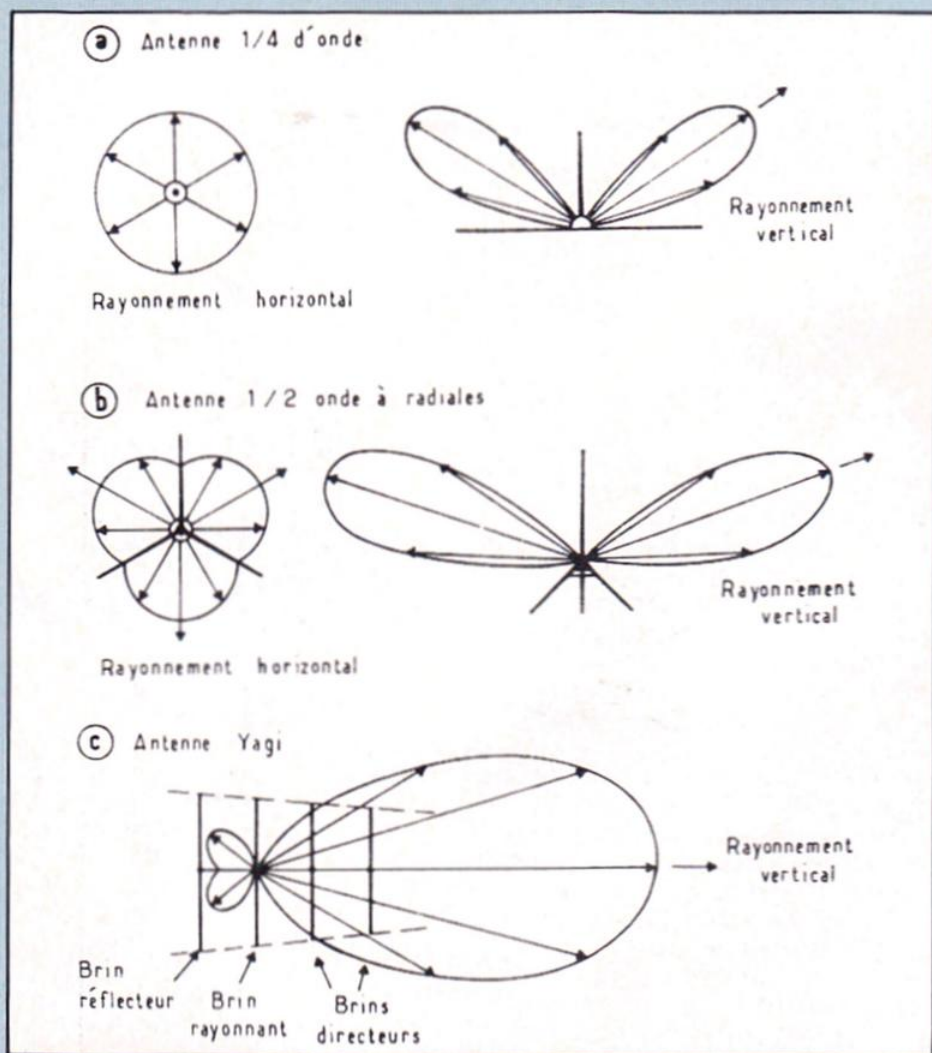

Fig. 10 : Diagrammes de rayonnement, horizontal et vertical, d'une antenne « quart d'onde » (a), d'une antenne « demi-onde » (b) et d'une antenne directive du type Yagi (c).

« contre-poids » électrique constitué par des radiales, modifiant légèrement le diagramme de rayonnement dans le plan horizontal, comme on peut le voir figure 10b.

Une troisième catégorie d'antennes existe encore. Il s'agit des antennes directives, du type Yagi (fig. 10c), qui ont pour principale particularité, à l'émission, de concentrer dans une direction privilégiée l'énergie rayonnée par l'émetteur, et à la réception,

d'améliorer le niveau des signaux reçus, par rapport à une antenne omnidirectionnelle.

De telles antennes sont principalement utilisées sur les gammes d'ondes réservées à la télévision, mais aussi sur les bandes de fréquences allouées aux programmes en modulation de fréquence. Leur emploi n'est pas autorisé dans le cas des liaisons radio-électriques entre particuliers. **C.D.**

SLORA PRÉSENTE :

**VOS CIRCUITS  
IMPRIMES EN  
2 TEMPS ET  
4 MOUVEMENTS**

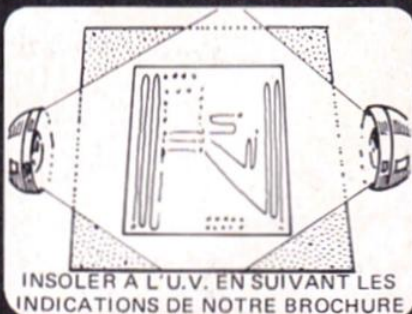
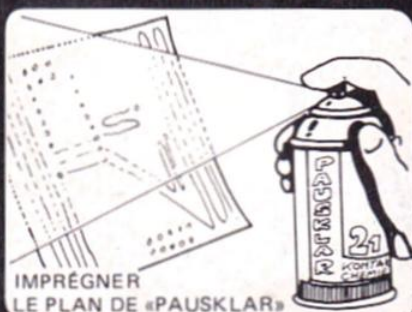

**BON POUR  
UNE DOCUMENTATION  
GRATUITE**

NOM : \_\_\_\_\_  
PRÉNOM : \_\_\_\_\_  
ADRESSE : \_\_\_\_\_

SLORA BP 91 - 57602 FORBACH  
TEL. (8) 787 67 55 / TX. 930 422



L'électronique a apporté à l'allumage des moteurs à explosion une précision de réglages optimale en fonction de l'avance par rapport à la vitesse de rotation que l'on ne pouvait même pas imaginer auparavant avec les systèmes mécaniques. Cependant la détection éventuelle des pannes de ce nouveau type d'allumage nécessite un recyclage permanent des mécaniciens et amateurs de l'automobile qui devront se tenir au fait de ces techniques.

### ALLUMAGE TRANSISTORISE PAR BOBINE AVEC GENERATEUR D'IMPULSION A INDUCTION

**L**e principe du fonctionnement du générateur d'impulsion est représenté sur le schéma. Les aimants permanents et les enroulements d'induction sont disposés autour du noyau, sur la périphérie de la partie fixe stator, en nombre égal à celui du nombre de pistons. Le noyau synchroniseur ou rotor est monté sur l'arbre de l'allumeur et passe devant chaque pôle du stator. La rotation du rotor provoque une variation périodique de l'entrefer entre le stator et le rotor denté. Il s'ensuit une variation de flux magnétique qui induit dans l'enroulement d'induction une tension alternative dont la caractéristique en fonction du temps est représentée par la figure 2. La tension de crête dépendant de la vitesse de rotation est de 0,5 V à bas régime et peut monter à 100 V à vitesse élevée. La tension alternative du générateur d'impulsion à induction diffère totalement de la sinusoïdale habituelle du secteur alternatif. La tension du générateur est produite de la manière suivante : lorsque les dents du rotor et du stator se rapprochent les unes des autres, le flux magnétique se renforce et la tension de l'extrémité s'élève d'abord lentement à partir de 0, puis de plus en plus vite immédiatement avant la position frontale des dents, elle atteint sa valeur positive maximale par rapport à la masse. Dès que les dents s'éloignent à nouveau les unes des autres,

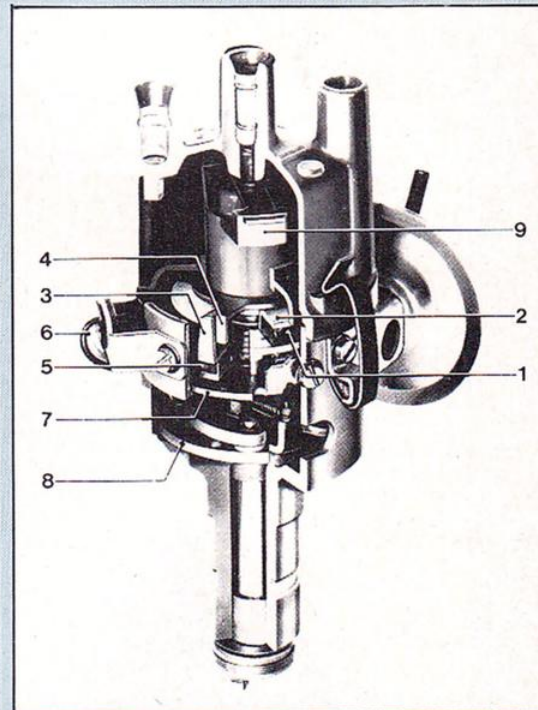

Fig. 1 : Allumeur avec générateur d'impulsions pour moteurs à 4 cylindres (boîtier sectionné).  
1. Enroulement d'induction - 2. Support d'enroulement - 3. Dent du stator - 4. Dent du rotor - 5. Aimant permanent - 6. Câble de commande à 2 conducteurs - 7. Plateau de support - 8. Avance centrifuge - 9. Rotor distributeur.

la tension du générateur change brusquement de sens car le flux magnétique diminue, c'est à ce moment que se produit l'allumage. On peut assimiler ce générateur d'impulsion à l'alternateur puisqu'il produit une tension alternative monophasée destinée à la commande de l'allumage sans rupteur. La fréquence de cette tension alternative correspond au nombre d'étincelles par minute.

Ce générateur est logé dans le boîtier



même de l'allumeur à la place de la platine support des vis platinées. Le noyau synchroniseur est fixé sur l'arbre de l'allumeur, le nombre de dents correspond au nombre de cylindres du moteur. L'écartement entre les dents mobiles et les dents

formateur d'impulsion qui commande l'angle de came et de stabilisation. Le conformateur d'impulsion consiste en une bascule bi-stable déclencheur qui a pour rôle de convertir la tension de commande alternative fournie par le générateur d'impulsion en impulsion rectangulaire puis directionnelle. La hauteur d'impulsion correspond à l'intensité du courant à la sortie de l'étage du déclenchement. Cette intensité est, contrairement à la tension du générateur d'impulsion, indépendante de la vitesse du moteur. La longueur d'impulsion correspond à sa durée.

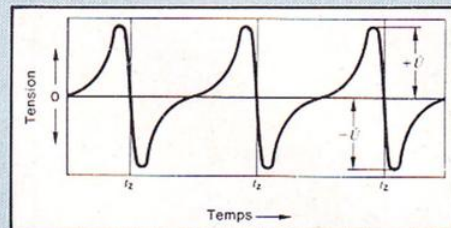

Fig. 2 : Courbe caractéristique en fonction du temps de la tension alternative produite par le générateur d'impulsions d'allumage.  $t_2$  = point d'allumage.

vitesse du moteur. La précision de la commande de l'angle de came dépend essentiellement de la stabilité de la tension d'entrée de l'étage de commande. L'étage de stabilisation a pour rôle de maintenir la tension d'alimentation aussi constante que possible.

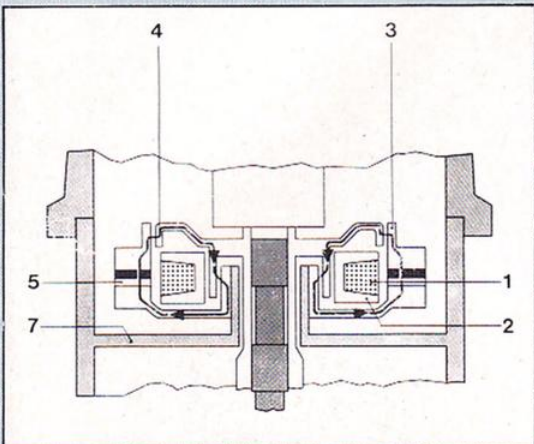

Fig. 1 bis : Générateur d'impulsions à induction pour moteurs à 4 cylindres. Voir la figure 1 pour la signification des chiffres désignant les pièces. En trait gras, le trajet et sens du flux magnétique.

fixes est de l'ordre de 0,5 mm. Les irrégularités de la période de l'allumage sont contenues dans des valeurs très faibles de l'ordre des tolérances de fabrication et n'excèdent pas  $0,3^\circ$  ; elles sont très inférieures à celles des allumages classiques. Le bloc électronique associé à ce type d'allumeur comporte un con-

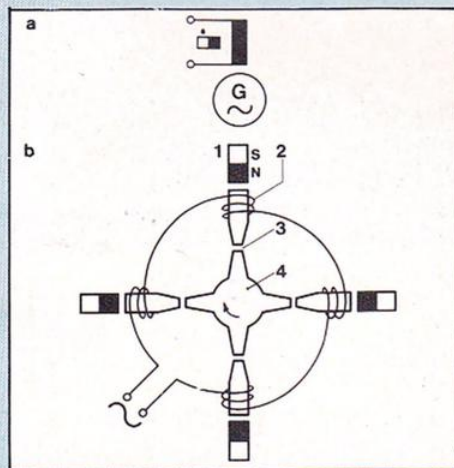

Fig. 1a et 1b : Générateur d'impulsions d'allumage basé sur le principe de l'induction. Symboles graphiques (a) et schéma de fonctionnement (b). 1. Aimant permanent - 2. Enroulement d'induction avec noyau - 3. Entrefer variable - 4. Noyau synchroniseur.

Dans le bloc électronique, la commande de l'angle de came modifie la durée de l'impulsion en fonction de la

## L'ALLUMAGE TRANSISTORISE PAR BOBINE AVEC GENERATEUR A EFFET HALL

Parmi les autres solutions pour supprimer l'emploi des vis platinées, la société allemande Bosch a introduit en 1975 un système d'allumage sans rupteur, se basant sur le principe de l'effet Hall qui est le suivant : lorsqu'un courant traverse une couche semi-conductrice (élément Hall) soumise à un champ magnétique per-

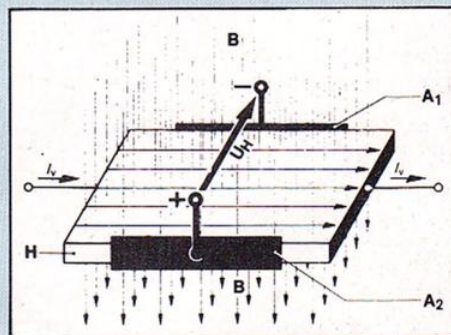
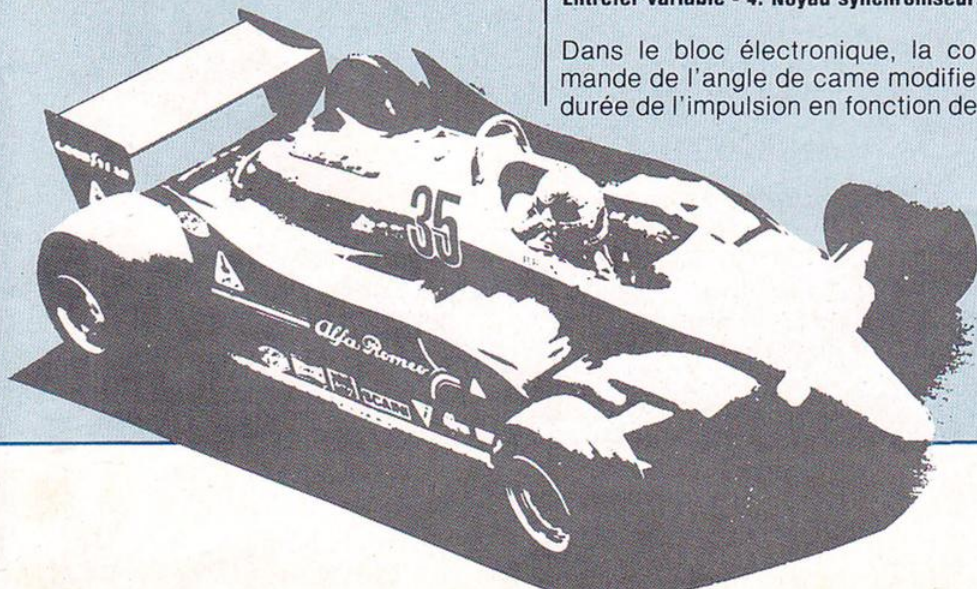
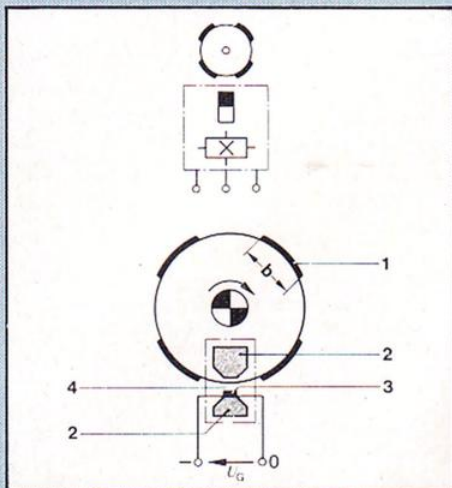

Fig. 3 : Production de la tension Hall  $U_H$ . H. Plaquette Hall -  $I_e$  Courant d'alimentation - A<sub>1</sub>. Surface de connexion négative - A<sub>2</sub>. Surface de connexion positive - B. Champ magnétique.





# L'ELECTRONIQUE DANS MON AUTO



**Fig. 4 : Symboles graphiques et schéma de fonctionnement du générateur Hall.**  
**1. Ecran de largeur b - 2. Pièce conductrice en matériau doux magnétique - 3. C.I. Hall - 4. Entrefer -  $U_G$  Tension du générateur.**

pendiculaire à cette plaquette, une tension apparaît sur les tranches de l'élément. A condition que l'intensité du courant demeure constante, la tension Hall dépend uniquement du champ magnétique et elle est d'autant plus forte que le champ est intense. Donc, si on modifie périodiquement l'intensité du champ magnétique, dans le cas par exemple d'un système d'allumage, la tension Hall varie également au rythme de l'allumage et peut déclencher par l'intermédiaire du bloc électronique l'éclatement de l'étincelle de l'allumage.

Dans l'allumeur, le générateur Hall est constitué d'un élément fixe, la barrière magnétique, et d'un élément mobile, un tambour à écran solidaire de l'axe de l'allumeur. La barrière magnétique comporte un aimant permanent avec pièce conductrice ainsi qu'un montage à semi-conducteur (circuit intégré Hall). Ce circuit intégré constitue un commutateur électronique qui comporte naturellement la plaquette semi-conductrice Hall. Lorsqu'un écran rentre dans l'entrefer de la barrière magnétique, le champ magnétique est dévié du circuit intégré Hall. La plaquette Hall est

pratiquement soustraite à l'influence du champ et la tension Hall est voisine de 0. Le signal de sortie du signal intégré bloque le courant de signal et coupe le circuit. Quand l'écran sort de l'entrefer, la tension Hall réapparaît et le circuit intégré Hall ferme le circuit qui déclenche l'allumage. Pour éviter que son fonctionnement ne soit troublé par l'humidité ou l'encrassement, le circuit intégré Hall est situé sur un support en céramique ; pour assurer sa protection il est enrobé, avec l'une des pièces conductrices, dans de la matière plastique. Le nombre des écrans du tambour est égal au nombre des cylindres du moteur. La largeur de chaque écran correspond à l'angle de came de ce système d'allumage. Ainsi on peut être sûr que pendant toute la durée d'existence du générateur Hall, tout réglage est exclu. On peut effectuer un réglage de l'allumage sur le moteur à l'arrêt.

Le bloc d'électronique commandé par le générateur à effet Hall est similaire à ceux des allumages à transistors mécaniques avec simplement trois étages. Lorsque le circuit intégré est fermé, l'étage excitateur et l'étage final Darlington sont en état de blocage ; le courant primaire de la bobine d'allumage est donc coupé. La tension du générateur d'impulsion (voir schéma 5) entre les bornes 7 et 31D est inférieure à 0,5 V lorsque le circuit intégré Hall est fermé. Quand le passage de l'écran provoque la coupure du courant du signal du circuit intégré Hall, l'étage final Darlington ferme le circuit du courant primaire (stockage d'énergie). La tension  $U_G$  du générateur d'impulsion atteint quelques volts quand la sortie du circuit Hall est coupée. L'allumage se produit dès que le circuit Hall rétablit le courant du signal, après le passage de l'écran ; le courant primaire de la bobine d'allumage est alors interrompu.

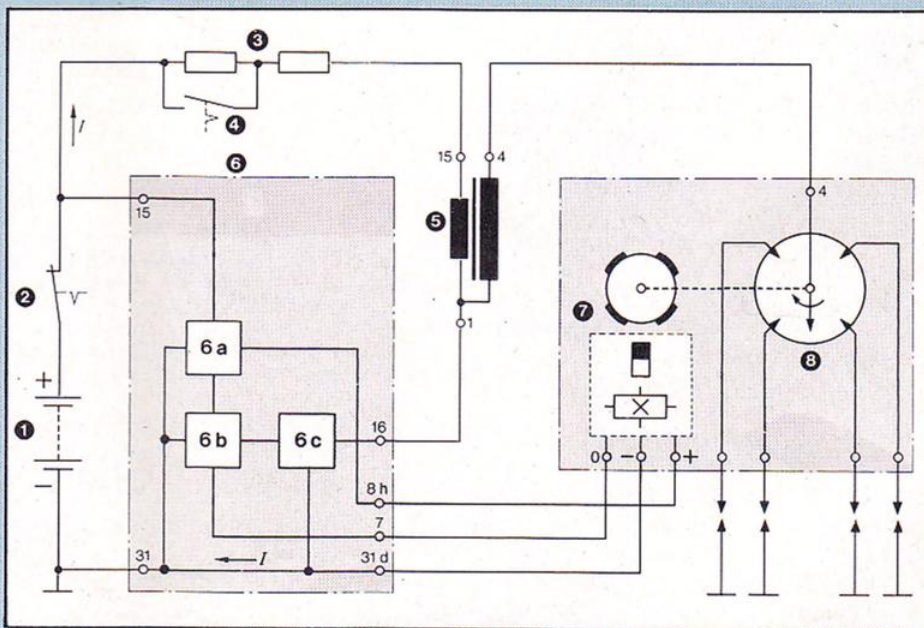

**Fig. 5 : Allumage transistorisé par bobine, sans rupteur mécanique (TSZ-h). Schéma fonctionnel, avec désignation des bornes. En gras : circuit primaire.**  
**1. Batterie - 2. Contact d'allumage - 3. Résistances ballast - 4. Contact d'élévation de tension au démarrage - 5. Bobine d'allumage - 6. Bloc électronique - 6a. Dispositif de protection contre les surtensions - 6b. Etage excitateur - 6c. Etage final Darlington - 7. Générateur Hall - 8. Allumeur.**



## ALLUMAGE A DECHARGES DE CONDENSATEURS

Le système d'allumage par Thyristor fonctionne suivant un principe différent de celui des systèmes d'allumage décrits. La société Bosch a mis au point cet allumage pour les moteurs à explosion multicylindres de hautes performances ainsi que pour les moteurs à piston rotatif.

Les avantages de ce système sont : une haute réserve de tension, une puissance d'une efficacité maximale à tous les régimes, une insensibilité à la dérivation affectant l'écartement, les électrodes de bougies ainsi que les surfaces isolantes du circuit d'allumage.

La durée d'étincelle dans un allumage conventionnel est très brève, de l'ordre de 0,1 à 0,2 ms. Cela peut être trop bref pour garantir une inflammation sur du mélange air/essence dans de nombreux cas, en particulier sur les moteurs à très haute vitesse de rotation ou soumis à des contraintes thermiques importantes. C'est pourquoi l'allumage à Thyristor a été prévu pour obtenir une plus haute tension en bougie afin d'avoir un écartement plus important des électrodes, la longueur accrue des étincelles compense la brièveté de leur durée.

Le principe de fonctionnement est le suivant : le bloc électronique de cet allumage, dit HKZ, et le transformateur d'allumage font partie des composants caractéristiques de ce système à décharge de condensateurs. Le bloc électronique renferme un condensateur qui joue le rôle d'accumulateur d'énergie d'allumage, un Thyristor fait office d'interrupteur de circuit. Deux autres unités de montage électronique complètent ce système important.

Ce système peut fonctionner soit avec un rupteur mécanique vis platinees, soit avec un générateur d'impulsions. La particularité de ce système réside dans le fait que l'énergie d'allumage est stockée

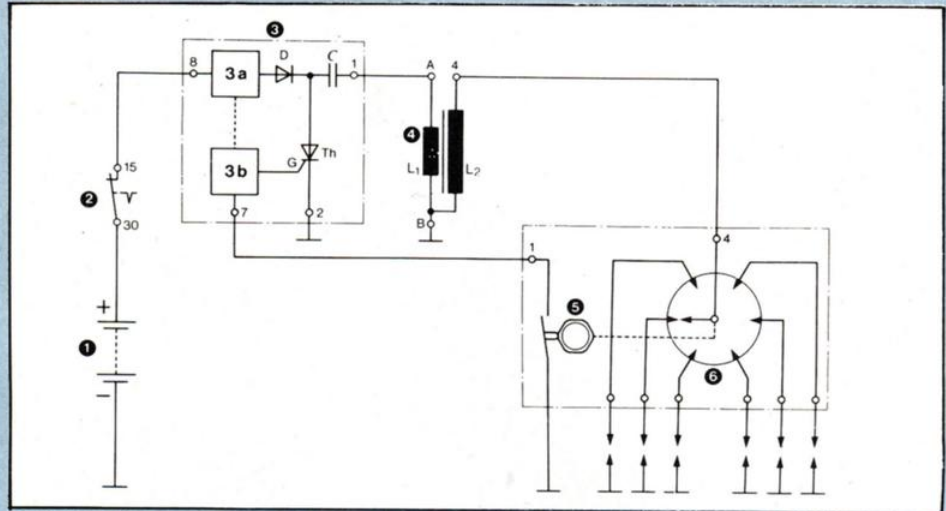

**Fig. 6 : Schéma fonctionnel du HKZ-k.** 1. Batterie - 2. Contact d'allumage - 3. Bloc électronique - 3a. Dispositif de charge - 3b. Dispositif de commande - D. Diode - C. Condensateur de stockage - Th. Thyristor avec gâchette G - 4. Transformateur d'allumage - L<sub>1</sub>. Enroulement primaire - L<sub>2</sub> Enroulement secondaire - 5. Rupteur - 6. Allumeur.

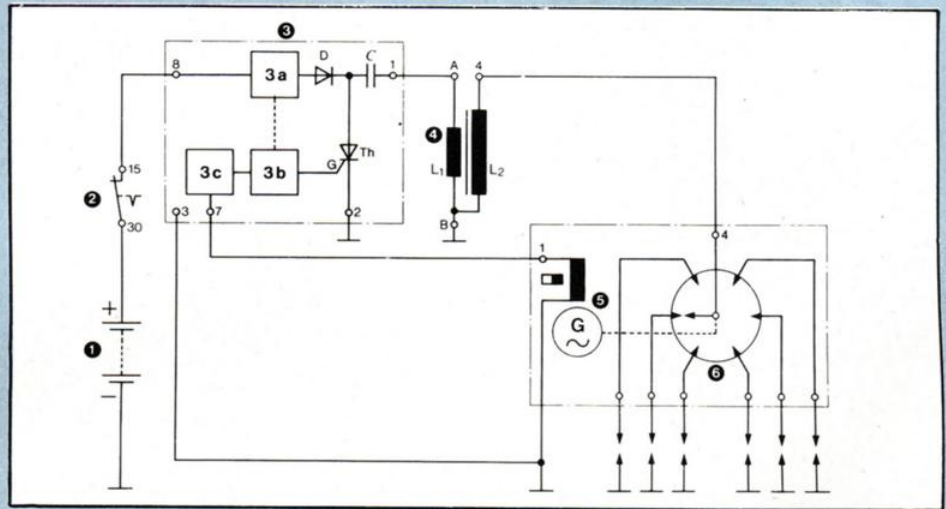

**Fig. 7 : Schéma fonctionnel du HKZ-i.** 1. Batterie - 2. Contact d'allumage - 3. Bloc électronique - 3a. Dispositif de charge - 3b. Dispositif de commande - 3c. Conformateur d'impulsions - D. Diode - C. Condensateur de stockage - Th. Thyristor avec gâchette G - 4. Transformateur d'allumage - L<sub>1</sub>. Enroulement primaire - L<sub>2</sub>. Enroulement secondaire - 5. Générateur d'impulsions à induction - 6. Allumeur.

dans le champ électrique d'un condensateur. La capacité du temps de charge d'un condensateur détermine la quantité d'énergie stockée. Le transformateur d'allumage élève à la haute tension requise la tension primaire produite par la décharge du condensateur et transmet l'énergie au circuit d'allumage du temps. Le processus de l'allumage se

déroule de la manière suivante : le condensateur de stockage est chargé par 400 V environ puis déchargé au point d'allumage. L'enroulement primaire du transformateur par la fermeture de l'interrupteur électronique comme le condensateur et l'enroulement constitue un circuit oscillant ; des oscillations amorties de courant et de tension



# CORAMA

Tous composants  
et

kits électroniques  
(kits LED)

51, cours Vitton  
69006 LYON

Tél. : (78) 89.06.35

POUR VOS LOISIRS ELECTRONIQUES

## CHT ELECTRONIC

13, rue Rotrou 28100 DREUX  
Tél. : (37) 42.26.50

- Composants kits outillages
- Fabrication de circuits imprimés
- Mesures - Librairie
- CB - Autoradio K7 - H.P.
- Hifi - Sono - Jeux de lumière
- Cassettes Sony et gadgets
- Téléphonie - Coffrets
- Jeux électroniques
- Gravure Kis

Catalogue contre 18 F en timbres  
à déduire du premier achat de 100 F

Distribution de  
Composants Electroniques  
Kits LED - Matériel Electronique

## HI-FI DIFFUSION

19, rue Tonduti de l'Escarène  
06000 NICE  
Tél. : (93) 80.50.50 et 62.33.44

# en savoir plus sur...

## L'ELECTRONIQUE DANS MON AUTO

s'établissent, leur fréquence est dix fois plus élevée que dans le cas des systèmes d'allumage par bobine (SZ, TSZ). Cette fréquence détermine la montée en tension extrêmement rapide de l'impulsion de l'allumage, ce qui a pour effet d'augmenter considérablement la sensibilité du système HKZ aux courants de dérivation. Dans le cas du HKZ, la montée en tension en fonction du temps est de l'ordre de 3 000 V/microseconde.

### COMPARAISON DES DIVERS SYSTEMES D'ALLUMAGE PAR BOBINE PAR RAPPORT AUX ALLUMAGES TRANSISTORISES PAR BOBINE DE TYPES TSZ ET HKZ

Ce système assure un bon fonctionnement de l'allumage dans le cas de sollicitations normales. Le nombre

d'étincelles est de l'ordre de 21 000 par minute, et la tension disponible est comprise entre 10 et 25 kV. La réalisation technique du rupteur, qui doit supporter la charge élevée du courant de la bobine d'allumage, est un compromis entre le comportement à la rupture aux régimes lents et le comportement aux rebondissements aux vitesses très élevées. La durée de l'étincelle est d'environ 1,5 milliseconde aux vitesses élevées. Les dérivations provoquées par l'eau de condensation, l'encrassement et les résidus de la combustion, etc., diminuent sensiblement la tension disponible. Cela tient au mode de fonctionnement de la bobine d'allumage en tant qu'accumulateur d'énergie. Un disrupteur monté avant la bougie d'allumage rend l'équipement beaucoup moins sensible aux dérivations. Les disrupteurs peuvent compléter ultérieurement les dispositifs d'allumage. **Patrick Vercher**

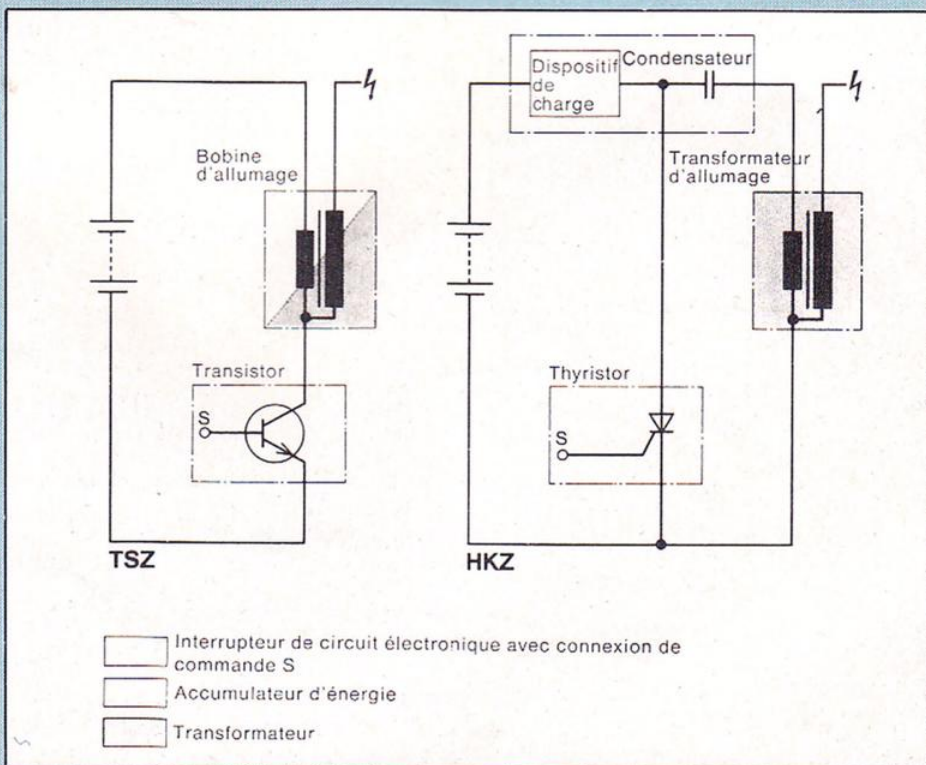

Comparaison du principe des systèmes d'allumage TSZ et HKZ.



# raconte-moi...

## LA MICRO-INFORMATIQUE

**L**e choix d'un type de mémoire dépend de la durée des informations que l'on désire conserver. Les données d'un programme par exemple (résultat d'une acquisition ou d'un traitement) seront stockées dans des RAM ; par contre un moniteur ou un interpréteur Basic (programme qui traduit les instructions écrites en langage Basic en langage machine) devront être stockées dans une mémoire non volatile ou permanente (mémoires qui conservent leur information lorsque l'alimentation est coupée).

### ROM

Une mémoire ROM est une mémoire programmée par le fabricant. Pour cela, le client utilisateur fournit la liste des informations (suite de « 1 » et de « 0 ») qu'il désire voir implanter sur la puce semi-conducteur. Le fabricant réalise alors un masque suivant ces données et l'inscription sur la puce est effectuée par photolithographie (procédé de réalisation des circuits intégrés). Dans une mémoire Mos par exemple, une métallisation va correspondre à un « 1 » logique, une non métallisation (circuit ouvert) à un « 0 » logique. On peut déjà deviner deux conséquences à ce type de fabrication. 1) Une grande fiabilité : il y a peu de risques d'erreur lors de la programmation, 2) Un coût important pour les petites séries : la réalisation d'un masque coûte très cher et devra être amortie par de grandes quantités (1000 minimum).

Dans un mini-ordinateur réalisé en grande série, on trouve deux applications classiques pour ces ROM.

**L'interpréteur basic :** De taille variable (8 koctet à 16 koctet), il est souvent réalisé à partir de mémoires 2 koctet (R2316 APPLE) ou 4 koctet (R2332 pour les CBM commodore). La figure 1 donne un exemple de mémoire 2 koctet. Mémoire passive,

Après avoir vu dans deux articles consécutifs le fonctionnement et la mise en œuvre des mémoires vives (RAM), nous allons entreprendre l'étude des mémoires mortes ROM (Read Only Memory).

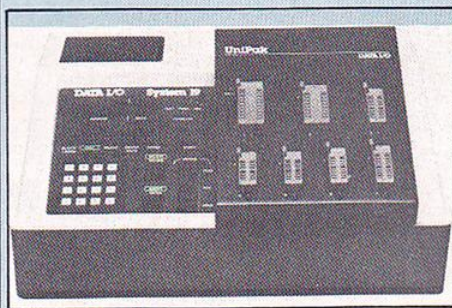

Programmeur de PROM universel.

(lecture seule) elle ne nécessite pas d'être reliée au bus de contrôle ( $\overline{RD}$  ou  $\overline{WR}$ ), enfin la liaison mémoire morte, bus de données, peut être réalisée par des amplificateurs unidirectionnels.

**Le générateur de caractères** concerne la seconde application classique d'une ROM dans un mini-ordinateur. Dans cette utilisation la ROM décode les informations ASCII (norme appliquée à la transmission de caractères dans les systèmes informatiques) que lui envoie le microprocesseur en données compatibles avec un écran de visualisation. La MCM 6670 (National Semiconductor) et la RO-3-2513 (General Instrument) sont deux exemples de générateur de caractères.

### PROM BIPOLAIRES

#### A FUSIBLES

Dans ce type de PROM chaque cellule mémoire est équipée d'un fusible. La programmation de cette

mémoire consiste alors à l'aide d'une forte impulsion de courant, à faire « sauter » ce fusible lorsqu'on désire inscrire un zéro par exemple. L'opération de programmation peut donc être réalisée par l'utilisateur, mais attention elle est irréversible, c'est-à-dire qu'en cas d'erreur le boîtier est inutilisable. Réalisées en technologie bipolaire ces PROM sont très rapides (50 ns de temps d'accès) par contre elles sont très gourmandes en énergie et leur capacité est plus faible qu'une ROM MOS.

Les utilisations de ces PROM sont multiples, bien souvent elles servent à la mise au point de programmes. Comme on l'a vu précédemment la réalisation d'un masque pour une ROM coûte très cher et afin d'éviter tous risques d'erreurs les programmes sont testés auparavant sur une PROM.

Une application très particulière des PROM fusibles concerne le décodage d'adresses. Dans ce type de montage (figure 2) les sorties d'une PROM sont reliées aux entrées de sélection ( $\overline{CS}$  Chip Select) des différents boîtiers mémoires reliés en bus d'adresses. Il faut noter que cette fonction de décodage peut être réalisée par des PROM du fait de leur grande rapidité, autre avantage, on trouve des PROM de faible capacité (256 octets).

### EPROM

#### (ERASABLE PROM)

Une EPROM est une PROM qui est non seulement programmable par l'utilisateur mais aussi reprogrammable, en d'autres termes une EPROM peut être effacée et programmée à nouveau. L'effacement d'une EPROM est effectué par exposition de la puce de silicium sous une lumière ultraviolette (longueur d'onde de 2537Å). Pour ce faire, la puce sili-



# raconte-moi...

## LA MICRO-INFORMATIQUE

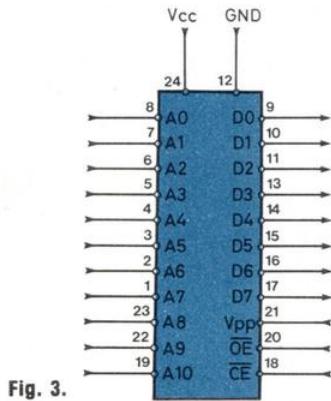
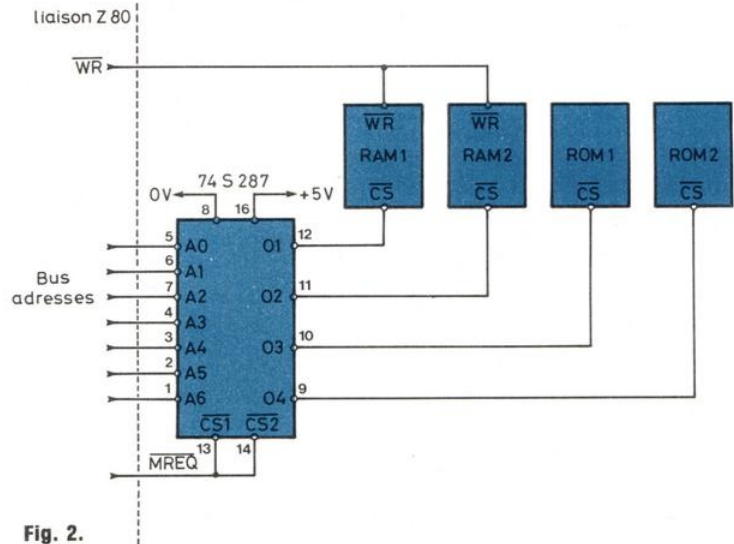
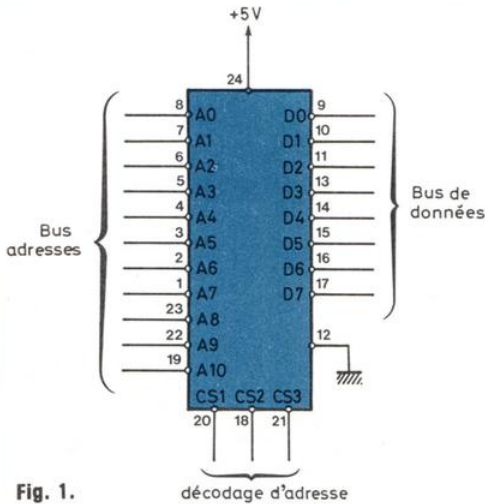

Mode	$\overline{CE}$	$\overline{OE}$	Vpp	Temps
Lecture	0 V	0 V	+ 5 V	200 à 350 ms
Standby	5 V	indiff.	+ 5 V	x
Progr.	0 V	5 V	+ 25 V	50 ms

Fig. 4 : Mode de fonctionnement d'une EPROM 2716.

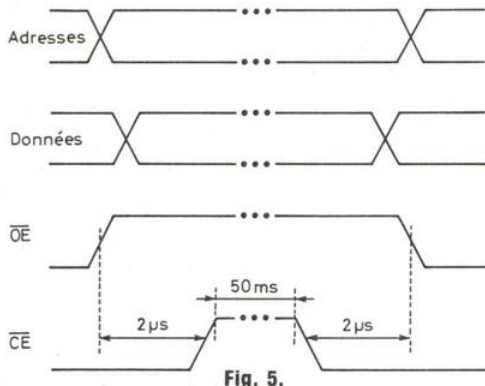

Fig. 1 : Mémoire morte 2 k × 8 bits.

Fig. 2. Décodage adresses par PROM (74S287 : 256 × 4 bits).

Fig. 3 : Brochage d'une 2716.

Fig. 5 : Programmation d'une EPROM 2716.

cium est encapsulée dans un boîtier comportant une fenêtre en quartz sur le dessus qui laisse passer les rayons U.V. Cette sensibilité des EPROM à la lumière fait que le maniement de ces mémoires demande quelques précautions ; en effet dans notre environnement quotidien on trouve de nombreux rayons U.V. Pour plus de sécurité il faut donc, une fois effacée, protéger une EPROM en plaçant sur la fenêtre un morceau de papier collant (une EPROM placée en plein soleil s'efface en quelques jours, alors que sous l'effet d'un tube fluorescent d'une pièce, elle s'efface... en 3 ans).



Mode	$\overline{CE}$	$\overline{OE}$	Vpp	Données	Temps
Lecture	0 V	0 V	5 V	Dout	250 à 450 ns
Standby (Repos)	5 V	indif. 5 V			
Effacement d'un octet	0 V	5 V	21 V	Din : 5 V	10 ms
Ecriture d'un octet	0 V	5 V	21 V	Din	10 ms
Effacement du boîtier complet	0 V	9/15 V	21 V	Din : 5 V	10 ms

Fig. 6 : Mode de fonctionnement d'une E<sup>2</sup>PROM 2816 (même brochage qu'une EPROM 2716).

La figure 3 montre le brochage de la très célèbre 2716 (2 koctet, mono tension). Par rapport à une ROM classique, on trouve deux broches (VPP,  $\overline{CE}$ ) qui permettent de programmer le boîtier.

La figure 4 et le chronogramme figure 5 donnent la procédure de programmation d'une 2716, en particulier on remarquera que cette programmation nécessite une tension de 25 V et cependant 50 ms, temps que met une 2716 à mettre en mémoire un octet.

Au niveau lecture, il faut noter que le temps d'accès d'une EPROM (en moyenne 350 ns) est beaucoup plus important qu'une PROM ou même qu'une mémoire dynamique. Il faut donc faire très attention lorsqu'on utilise ce type de composant avec un microprocesseur très rapide (Z 80A par exemple : fréquence d'horloge 4 MHz), dans ce cas il faut générer un cycle d'attente qui permet de ralentir, pendant un accès mémoire, le microprocesseur (Led n° 3). Plusieurs types d'EPROM existent parmi les principales, citons chez Intel la 2732 (4 koctet) et la 2764 (8 koctet) et depuis peu la IM6716 chez Intersil, version CMOS (faible consommation) de la 2716.

En conclusion, on peut dire que la sortie des EPROM U.V. a aidé beaucoup au développement des mini-systèmes chez l'amateur, en effet ces mémoires sont très faciles à

	Effacement	Capacité	Temps d'accès	Consommation en fonction
PROM fusible	X	32 k	50 à 100 ns	1 W
EPROM	Ultra-violet	64 k	200 à 350 ns	500 mW
EEPROM	Electrique	16 k	250 à 450 ns	500 mW

Tableau comparatif des divers types de PROM.

programmer (thème d'un prochain article) et le prix d'une lampe U.V. est très abordable. Il est donc maintenant aisé pour un amateur, de figer des programmes mis au point dans des RAM, mais aussi de les faire évoluer (on efface et on recommence...).

### EEPROM (ELECTRICALLY ERASABLE PROM)

Les EEPROM (ou E<sup>2</sup>PROM) présentent la particularité d'être à la fois programmables mais aussi effaçables électriquement. On imagine déjà les avantages que l'on peut tirer de ce type de fonctionnement, par exemple mise à jour régulière d'un programme ou d'un tableau de paramètres, et ce automatiquement.

En effet, on peut concevoir un petit système isolé qui comporte les organes de traitement de l'information (microprocesseur, mémoires...) mais aussi le système de programmation

et d'effacement des E<sup>2</sup>PROM, les nouvelles données peuvent être alors envoyées à ce système par une ligne série (RS232 ou ligne téléphonique) permettant au système d'évoluer sur le site où il se trouve, sans intervention humaine.

Le tableau de la figure 6 résume les différents modes de fonctionnement d'une E<sup>2</sup>PROM 2816 (2 koctet Intel). En mode lecture, une E<sup>2</sup>PROM présente les mêmes caractéristiques qu'une 2716, en mode écriture une tension de 21 V est nécessaire ; enfin il existe deux modes d'effacement : octet par octet (possibilité donc de changer uniquement un seul octet) ou le boîtier complet.

Les six premiers numéros de Led nous ont permis de voir l'architecture et les composants nécessaires à la réalisation d'un système minimum. Dès le mois prochain, nous allons étudier comment relier un microprocesseur au monde extérieur.

Philippe Faugeras



# raconte-moi...

## LA MICRO-INFORMATIQUE ET L'AMATEUR

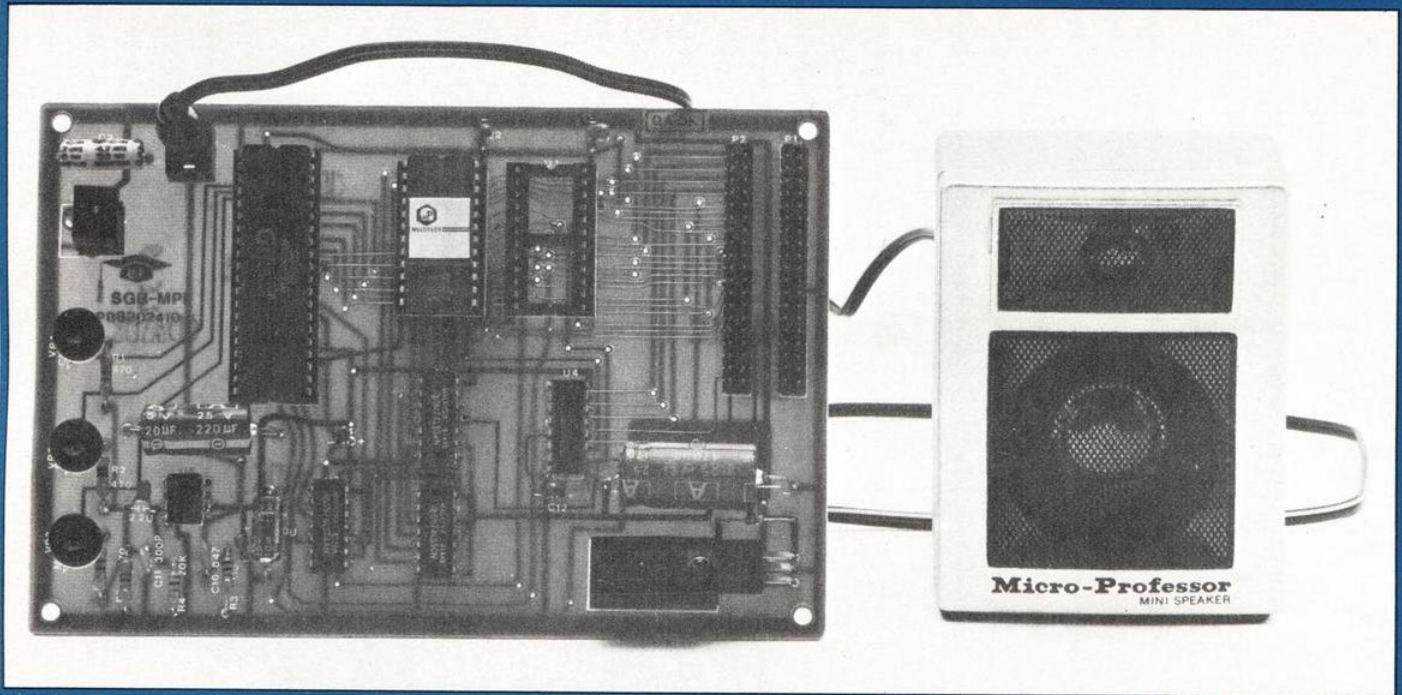

Figure 1 : Le synthétiseur musical.

**V**ous êtes plongé dans des calculs compliqués, ou un roman passionnant. Tout à coup éclatent dans votre dos une fusée sifflante, ou une pétarade nourrie. Ce n'est pas le 14 juillet, c'est le S.G.B. De la chambre de votre fils s'échappent des rythmes accompagnant la dernière chanson en vogue : ce n'est pas l'installation d'un orchestre en vos murs, c'est le S.G.B.

Il manque au film réalisé à Noël, ou tourné l'été dernier, le fond sonore qui lui donnerait réalisme ou poésie : faites donc appel au S.G.B.

Le Synthétiseur musical (fig. 1) recueillera les suffrages de tous les amateurs de réalisations sonores ou musicales. Comme celles de l'E.P.B. et du P.R.T., sa carte se greffe sur le MPF-1, et sa mini-enceinte le rend parfaitement autonome. La grille posée sur le clavier du MPF-1 vous

Après l'étude de l'imprimante et du programmeur d'EPROM's qui sont des modules techniquement performants, mais peut-être un peu austères, voici, grâce au synthétiseur musical, de quoi reposer vos petites cellules grises et libérer votre inspiration créatrice.

donne toutes les indications nécessaires pour une utilisation immédiate. Trois octaves sont à votre disposition pour l'exercice de vos mélodies préférées, ou la composition des vôtres. Si vous désirez les conserver, la mémoire du S.G.B. s'en chargera et vous les restituera sur demande. Vous souhaitez étoffer un peu l'exécution ? choisissez le rythme s'adaptant à la chanson et additionnez le tout.

Le S.G.B. (Sound Generator Board), synthétiseur de musique, est spécialement prévu pour être utilisé comme module complémentaire avec le Microprofessor MPF-1, bien qu'il puisse être adapté sur d'autres micro-ordinateurs.

L'architecture interne des circuits intégrés entrant dans la réalisation d'un synthétiseur est relativement complexe. De plus, les constructeurs sont assez réticents pour fournir des détails sur la conception de leurs circuits, et d'une manière générale sur tous les circuits périphériques spécialisés). Ce manque d'information est assez gênant quand l'amateur souhaite construire un synthétiseur à partir de divers circuits du commerce, et en provenance de constructeurs différents.

Une solution assez simple, et qui cependant conduit à des résultats très satisfaisants, consiste à



# D'ELECTRONIQUE

employer un circuit unique comme celui que nous allons décrire. Il ne nécessite que quelques composants discrets supplémentaires. La mise au point est des plus simples, et cependant les effets sonores obtenus n'en demeurent pas moins assez surprenants.

## PRINCIPE DU AY-3-8910

Ce circuit est avant tout un générateur de sons programmables (P.S.G., ou Programmable Sound Generator) qui produit une très large variété d'effets sonores, des plus simples aux plus complexes, mais toujours sous le contrôle du micro-ordinateur. Le P.S.G. peut être facilement connecté à n'importe quel microprocesseur 8 ou 16 bits. Sa grande flexibilité le rend particulièrement adéquat dans les applications telles que synthétiseur de musique, générateur d'effets sonores, alarme, etc...

Le circuit AY-3-8910 se comporte dans un système comme tout autre circuit périphérique. Il est adressable, et lorsque les registres de commandes (au nombre de 16) ont été chargés par l'unité centrale, le P.S.G. fonctionne d'une manière quasi autonome : le microprocesseur est alors disponible pour poursuivre le déroulement du programme principal.

## SYNOPTIQUE DU S.G.B.

La figure 2 montre le synoptique du S.G.B. ainsi que son raccordement avec le micro-ordinateur MPF-1. Les liaisons avec les trois bus (adresses, données et contrôle) s'effectuent à l'aide d'un câble plat de 40 points. Le module S.G.B. dispose de sa propre alimentation ainsi que d'une mini-enceinte acoustique de 3 watts. Ces deux accessoires font partie de la fourniture.

L'ensemble des programmes qui contrôlent le fonctionnement du cir-

cuit P.S.G. est mémorisé dans une EPROM 2532 (4 KBytes) dont la zone s'étend des adresses C000H à CFFFH.

Le programme « Piano » commence à l'adresse C200H et dès qu'il est lancé, le microprocesseur se transforme en cet instrument de musique. Un cache recouvre le clavier d'origine pour indiquer la nouvelle fonction de chaque touche.

On dispose de trois octaves de gamme. L'utilisateur trouve quelques touches supplémentaires assez intéressantes. La première est notée « Begin ». Elle permet d'enregistrer dans la RAM (adresse 1800H et suivantes) la mélodie pianotée par le joueur. Pour terminer sa séquence, il appuie sur la touche « Replay ». L'air peut être rejoué autant de fois que l'utilisateur le souhaite, et au besoin être même prolongé en appuyant sur la touche « Continue ».

Une deuxième méthode consiste à élaborer le programme d'une mélodie, et d'introduire les codes directement dans la RAM. Une sous-routine permet de l'exécuter. Toutes les indications nécessaires pour une telle réalisation sont fournies dans la

notice d'accompagnement.

Quelques effets sonores sont pré-programmés dans l'EPROM. Citons, par exemple, le bruit d'un coup de fusil, l'explosion d'une bombe, ou l'orage. De plus, à titre de démonstration, une mélodie se trouve aussi disponible.

Pour permettre à chacun de donner libre cours à son imagination, douze sous-routines sont adressables et programmables. De plus, mélodies et/ou effets sonores peuvent être mémorisés dans une seconde EPROM 2532 (option), dont le champ d'adresse occupe la zone de D000H à DFFFH. Les 48 premiers bytes sont réservés pour indiquer l'adresse de départ et les indications de tempo de la chanson. L'utilisateur peut ainsi stocker jusqu'à 16 airs différents, et les rappeler en appuyant simplement sur l'une des 16 touches du clavier hexadécimal.

Une fois encore le Microprocesseur permettra d'agrémenter vos loisirs de façon très originale.

Abordons l'architecture interne de ce composant pour essayer de comprendre comment un ordinateur peut générer de la musique.

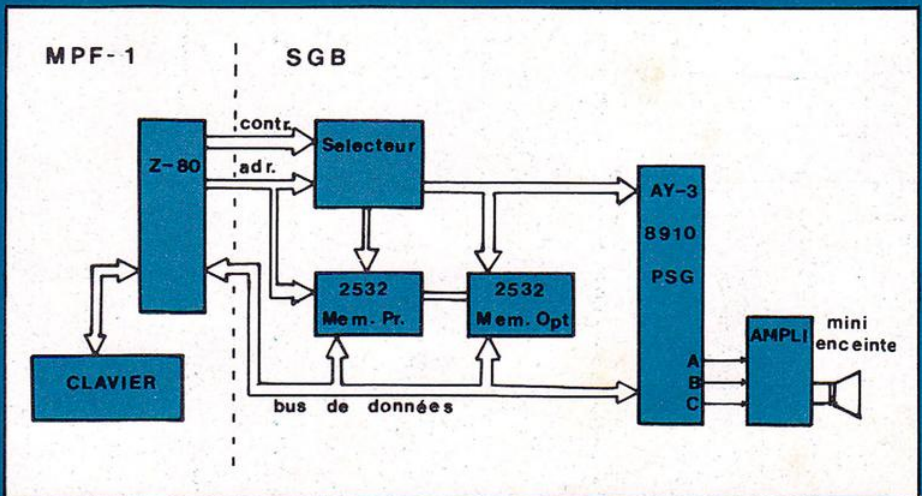

Figure 2 : Synoptique du S.G.B.



# raconte-moi...

## LA MICRO-INFORMATIQUE ET L'AMATEUR

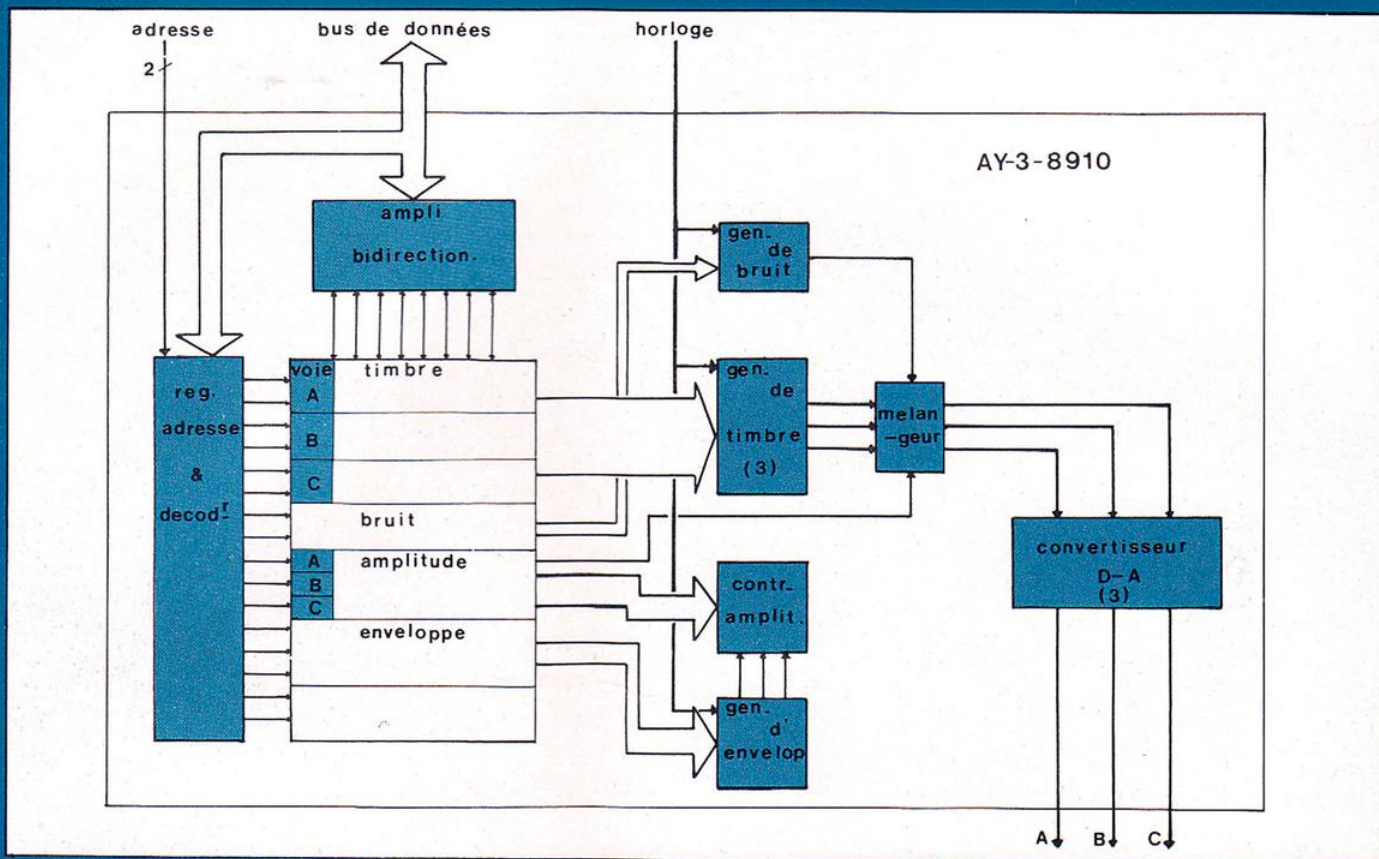

Figure 3 : Bloc diagramme du S.G.B.

### L'ARCHITECTURE DU P.S.G.

La figure 3 schématise le bloc diagramme du circuit AY-3-8910. L'élément pilote est constitué par un ensemble de 16 registres de 8 bits dont le contenu contrôle le fonctionnement des cinq modules fondamentaux :

- le générateur de timbre ;
- le générateur de bruit ;
- le mélangeur ;
- le contrôleur d'amplitude ;
- le générateur d'enveloppe.

**Le générateur de timbre** produit des signaux rectangulaires d'une fréquence donnée. Chacune des trois voies (A, B ou C) est programmée indépendamment.

Chaque canal contient sa chaîne logique propre (Fig. 4). Celle-ci comprend un premier étage diviseur par 16, attaqué par l'horloge de base du microprocesseur (1,79 MHz) qui fournit un signal rectangulaire d'une fréquence d'environ 112 kHz, constituant le signal d'entrée de l'étage suivant.

Un registre de 12 bits est programmé à partir de l'unité centrale (2 mots de 8 bits), il contient une donnée comprise entre 0 et 4095. Cette valeur est ensuite chargée dans le décompteur (12 bits) lors de l'initialisation, et rechargée ensuite automatiquement quand le décompteur atteint la valeur zéro. La fréquence des signaux du générateur de timbre ainsi obtenue

s'étend des sons les plus graves (25 Hertz environ) aux plus aigus.

**Le générateur de bruit** fournit un signal rectangulaire modulé en largeur d'une manière pseudo-aléatoire. La structure de cette chaîne est similaire à celle du générateur de timbre, mais les capacités du registre et celles du décompteur sont ramenées de 12 à 5 bits.

**Le mélangeur** est un circuit programmable qui contrôle le mixage des signaux émis d'une part par le générateur de timbre et d'autre part par le générateur de bruit. Chaque voie possède son propre circuit mélangeur.

**Le contrôleur d'amplitude.** Le signal composé issu du mélangeur



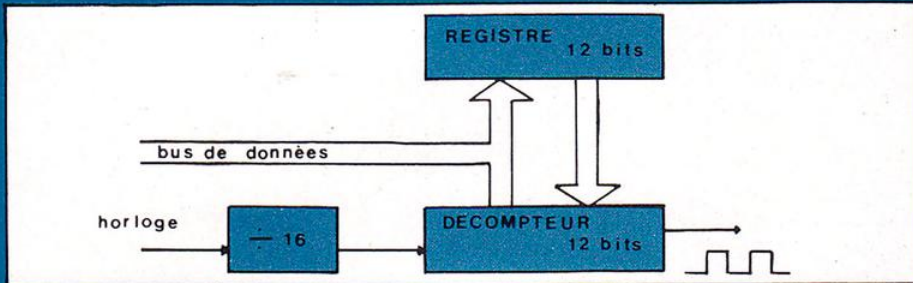

Figure 4 : Générateur de timbre.

est ensuite converti en une tension analogique par un convertisseur digital-analogique. La valeur maximale de la tension est de 1 volt crête à crête.

Le convertisseur est essentiellement constitué par une échelle de résistance (Fig. 5) qui transforme la sortie binaire en une tension dont l'amplitude est proportionnelle à la valeur binaire du mot de sortie sans toutefois dépasser 1 volt.

Quand tous les bits du port de sortie sont à 1 (1111) la sortie est à son

maximum. La moitié du signal correspond au mot 0111, soit 0,5 volt crête à crête. Avec 4 bits, on obtient 16 niveaux différents par bonds successifs de 62,5 mV ( $1000 : 16 = 62,5$  mV). La fréquence est bien entendu intégralement conservée.

**Le générateur d'enveloppe.** Ce circuit génère un signal variable en amplitude et en fréquence, qui module en amplitude le signal analogique issu du mélangeur (enveloppe de signal).

Le générateur d'enveloppe produit en

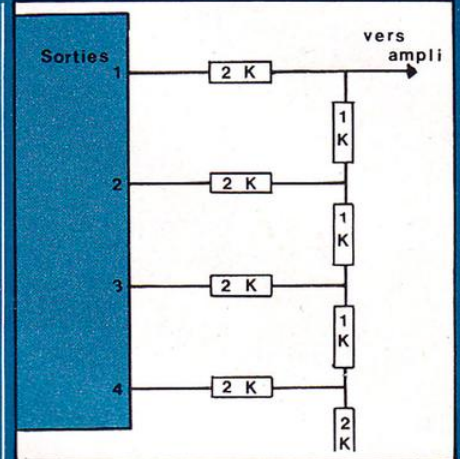

Figure 5 : Convertisseur D/A.

réalité deux formes d'onde assez complexes, ce qui permet d'obtenir des effets sonores assez particuliers. Par exemple, lorsque le synthétiseur fonctionne en piano, au relâchement de la touche, la tonalité de la note continue d'être émise, mais le son décroît progressivement. Ce phénomène d'étouffement est obtenu par une diminution de l'amplitude de la tension d'enveloppe.

## L'ETAGE DE SORTIE

Les trois signaux analogiques issus des voies A, B et C du circuit P.S.G. sont ensuite additionnés dans un sommateur analogique (Fig. 6) qui équipe le circuit imprimé. Chaque voie est dosée individuellement grâce à trois potentiomètres. L'étage amplificateur est constitué d'un circuit intégré LM 386 et de quelques éléments discrets qui filtrent et éliminent les « pics » de commutation. La charge de sortie est constituée par une mini-enceinte qui représente une impédance de 8 ohms et permet de fournir cependant une puissance maximale de 3 watts, ce qui est largement suffisant.

Et maintenant, à vous de jouer... Feu !  
**Philippe Duquesne**

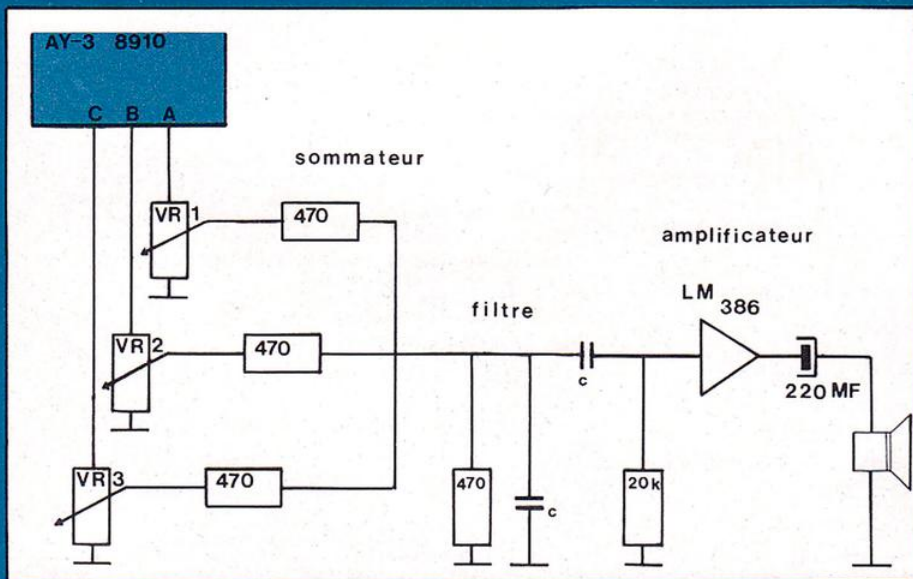

Figure 6 : Etage de sortie.



# réalisez vos habillages RETEX nous habillons vos réalisations

NOUVEAU

## R.S. SOLBOX (coloris bleu)

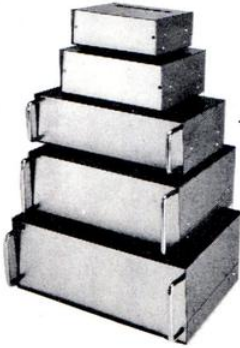

RS. 1	150 x 53 x 105
RS. 3	200 x 68 x 130
RSP. 6	260 x 78 x 130
RSP. 7	280 x 98 x 180
RSP. 8	350 x 118 x 220

RS. 2	120 x 68 x 130
RS. 4	150 x 68 x 180
RSP. 5	180 x 78 x 250

RS. sans poignées  
RSP. avec poignées

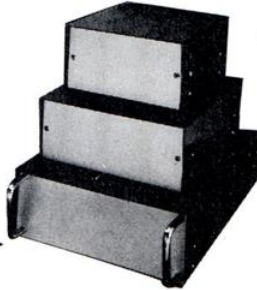

Accessoires : — Face avant plastique ou plexi rouge pour RS 1-2-3-4  
— Châssis vertical intérieur  
— Traverses pour cartes CI et composants.

## RA. ABOX PUPIRE PLASTIQUE FACE AVANT ALU

Pour cartes C.I.  
100 x 160 et 160 x 233

RA. 1	190 x 105 x 33 x 61
RA. 2	265 x 170 x 33 x 77
RA. 3	265 x 170 x 33 - 63 x 125



NOUVEAU



## R. M. MINIBOX alu

RM 121	40 x 25 x 55
RM 222	55 x 25 x 75
RM 231	40 x 35 x 75
RM 234	105 x 35 x 75
RM 334	125 x 35 x 105
RM 543	105 x 45 x 155
RM 574	125 x 75 x 155

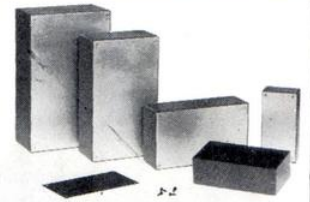

## R. P. POLIBOX plastique

RP 00	Dim. ext. 90 x 45 x 30
RP 01	110 x 55 x 35
RP 02	125 x 70 x 40
RP 03	155 x 90 x 50
RP 04	190 x 110 x 60
RP 05	220 x 135 x 75

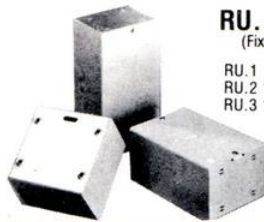

## RU. MURBOX (Fixation murale)

RU.1	70 x 70 x 50
RU.2	100 x 70 x 50
RU.3	130 x 70 x 50

## RV. VISEBOX (à vis)

RV.04	80 x 40 x 125
RV.08	105 x 55 x 125
RV.10	150 x 55 x 125
RV.16	200 x 70 x 125
RV.20	200 x 90 x 125

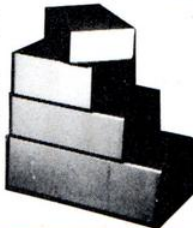

RETEX FRANCE: LE DEPOT ELECTRONIQUE, 84470 CHATEAUNEUF DE GADAGNE, telex: 431614, tél (90) 22.22.40

### BATTERIES «SAFT» AU CADMIUM-NICKEL - 1,2 V

(charge normale ou rapide)					
500 mA H : ..15,40	12,30	4 AH : .....	77,70	56,55	
1,2 AH : .....	24,75	19,80	7 AH : .....	113,10	90,40
2 AH : .....	43,00	34,40	10 AH : .....	232,80	186,25

<b>BATTERIES «ITT» AU CADMIUM-NICKEL 1,2 V - 1,2 AH</b>					
Par 10 pièces, la pièce : .....	20,00	12,00			
Par 50 pièces, la pièce : .....	16,00	10,00			
Par 100 pièces, la pièce : .....	12,00	8,00			



**ACCUMULATEURS AU PLOMB**  
Convenant à tous usages, ces accus sont livrés sans électrolyte (26 à 30° Baumé, disponible chez tous les garagistes).

2 V - 6 AH : 66,70 .....	33,35	2 V - 10 AH : 82,40	41,20
		6 V - 4 AH : 86,05	43,10
2 V - 8 AH : 73,95 .....	37,00	6 V - 8 AH : 165,00	77,50

**VU-METRE 260 µA**, très belle présentation (référence Lextronic : 10/4)..... 65,45 25,00

**SERVOMOTEUR ROTATIF LX81** avec potentiomètre 5 kΩ et moteur 4,8 V. Sans électronique (65 F) ..... 38,00  
Prix exceptionnel .....

**SERVOMOTEUR LX76RS OU LX75LS**, avec ampli NE544, complet en kit : 141,90..... 110,00  
Avec ampli 4 fils MU 914..... 90,00

<b>QUARTZ de précision,</b>	
Bande 27 MHz (partiel 3) E et R.....	40,00 20,00
Bande 27 MHz pour émetteur FM (partiel 2) .....	57,00 45,00
Bande E. 41 MHz AM (partiel 3) .....	60,00 48,00
Bande R. 41 MHz AM ou FM (partiel 3) .....	60,00 48,00
Bande E. 41 MHz FM (partiel 2) .....	60,00 48,00
Bande E. 72 MHz AM (partiel 5) .....	63,80 51,00
Bande R. 72 MHz AM ou FM (partiel 3) .....	63,80 51,00



### 15<sup>e</sup> ANNIVERSAIRE!

A cette occasion, pendant tout le mois de mars :

**REMISE EXCEPTIONNELLE** de 10 - 20 et 30%

sur le rayon Modélisme (avion, bateaux, moteurs, RC, etc.) et sur l'Outillage (aucun prix par téléphone)

• **UN CADEAU** (pour l'achat de plus de 300 F de matériel électronique).

Venez profiter des prix «15<sup>e</sup> ANNIVERSAIRE» sur les articles de cette annonce.

**MANCHE DE TELECOMMANDE PROPORTIONNEL 2 VOIES**  
SLM avec pots 5 kΩ ou 220 kΩ..... 79,00 55,00

**MANCHE PROFESSIONNEL LEXTRONIC**  
2 voies (utilisé sur X007)..... 150,00 120,00

**MANCHE A VOLANT 1 VOIE**  
pour voiture RC..... 82,50 55,00

**RECEPTEURS DIGITAUX 6 VOIES MOS 12S OU AM 12S**  
en 27, 41 ou 72 MHz. Complètes en kit..... 214,50 160,00

**RECEPTEUR DIGITAL 7 VOIES «FM 14 SF»**  
à modulation de fréquence 41 MHz. Livré en ordre de marche (sans quartz) 328,90..... 260,00



### MODULES EMISSION INTERCHANGEABLES POUR EMETTEURS DIGITAUX (utilisés sur les émetteurs AM/FM «X007»)

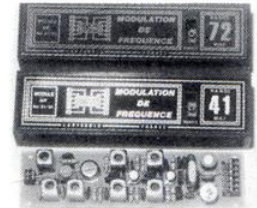

Très bonne stabilité et pureté spectrale. Livrés en boîtier plastique (dimensions 103 x 30 x 19 mm) avec sérigraphie. Ces modules utilisent du matériel de haute qualité : circuit imprimé époxy étamé avec vernis épargne, transfo HF blindés, condensateurs multicouche, connecteurs professionnels, etc. Alimentation 12 volts.

Existents en versions AM27, AM41, AM72, FM27, FM41, FM72 MHz

**Prix du MODULE SEUL (version à préciser)**  
Avec son boîtier, mais sans quartz ni connecteurs mâles.

En kit ..... 210,00 178,50  
Monté ..... 245,30 208,45

**LE JEU DE CONNECTEURS MALES** pour le raccordement avec ces modules ..... 11,00

**OUVERTURE D'UN RAYON «ALARME»**  
Pour l'achat d'une PLATINE centrale d'alarme «CAP002» montée + alimentation 12 V, régulée + sirène «SM12» + 1 contact ILS + 1 contact-choq (valeur 701 F).

**IL SERA OFFERT GRATUITEMENT :**  
1 BATTERIE ETANCHE 12 V - 10 AH OU 2 DE 6 V - 7,5 AH (attention quantité limitée). Doc contre enveloppe timbrée.  
**OFFRE VALABLE JUSQU'AU 31 MARS 83 (Cachet de la poste)**

**LEXTRONIC** 33-39, avenue des Pinsons  
93370 MONTFERMEIL  
C.C.P. La Source 30.576.22 - Tél. 388.11.00 (lignes groupées)  
Ouvert du mardi au samedi de 9 à 12 h et de 13 h 30 à 18 h 30  
Fermé dimanche et lundi  
CREDIT CETELEM • EXPORTATION : DETAXE SUR LES PRIX INDICQUES





OK Machine & TOOL  
BRONX N.Y. USA

# Plaquettes d'identification

pour supports de circuits intégrés

Repérage instantané des composants et des broches

- Accélère le câblage tout en réduisant les erreurs
- Facilite énormément la localisation des pannes

Plaquette d'identification  
WRAP ID

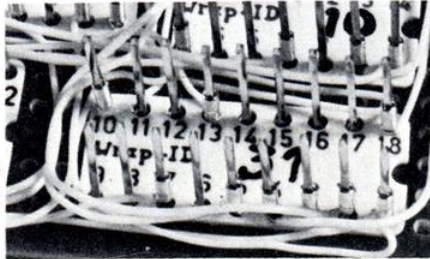
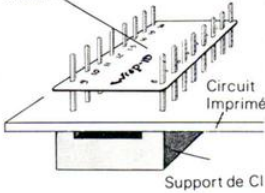

Rend très aisé le marquage de points de repère.  
Deux trous de Ø réduit assurent un montage permanent de la plaquette ainsi que la fixation des supports DIP sur le Circuit Imprimé.  
Marquage clair de chaque broche avec couleur différente pour chaque référence de plaquette.

### Nous proposons une gamme très étendue d'outils et accessoires pour tous travaux d'électronique.

- tout l'outillage : pour le wrapping industriel et de maintenance de dénudage (pinces et machines) de câblage (pinces, etc.) de soudage et dessoudage
- le fil pour wrapping en bobines (tous Ø, toutes longueurs, en 10 couleurs, divers isolants) ou coupé et prédénudé aux deux extrémités (en sachets de 50 ou 500 fils).
- du câble plat 14-16-24-28 ou 40 conducteurs avec ou sans connecteur à une extrémité ou aux deux.
- des circuits imprimés à connecteurs enfichables et cartes d'études au format européen et double Europe
- tous les connecteurs DIN 41612 à wrapper, et enfichables 2 x 22
- connecteurs auto-dénudants pour câbles plats 9-15-25-37
- des supports (8 à 40 broches), broches individuelles et barrettes à wrapper pour C.I.
- pour composants discrets : broches individuelles et barrettes à wrapper ainsi que supports enfichables sur DIP.
- une série d'outils à insérer et à extraire les C.I.
- des magasins pour la distribution des circuits intégrés
- outils de contrôle : sonde logique et générateur d'impulsions pour la détection des pannes sur circuits intégrés digitaux.
- des kits (outils + accessoires) pour montages électroniques
- de petites perceuses pour circuits imprimés
- des châssis 19" pour cartes format Europe.

Documentation détaillée avec tarif sont à votre disposition

Cherchons revendeurs en Suisse et Bénélux.

Importateur  
Exclusif

**SOAMET s.a.** 10, Bd. F.-Hostachy - 78290 CROISSY-s/SEINE - 976.24.37

Direction

## PERLOR RADIO

L. Périconé

25, rue Hérold, 75001 PARIS

Téléphone : 236.65.50

Ouvert tous les jours (sauf dimanche) sans interruption de 9 h à 18 h 30

### LES APPAREILS DE MESURE PERLOR En kit ou montés

#### LE CAPACIMETRE NUMERIQUE CN.128

Cet appareil permet de mesurer la capacité de condensateurs de tous types sur une gamme s'étendant de 1 picofarad à 5 000 microfarads. Quatre gammes de mesure. Quatre digits. Précision de 1 à 5 % selon la gamme. Alimentation 220 V. Coffret 18 x 7 x 20 cm. Le kit absolument complet : ..... 575 F. Monté : 775 F

#### LE FREQUENCEMETRE NUMERIQUE FN.218

20 Hz à 50 MHz, 2 gammes, 8 digits. Kit : ..... 790 F. Monté : 975 F

#### L'OHMMETRE NUMERIQUE ON.182

0,1 ohm à 10 mégohms, 6 gammes, 3 digits. Kit : ..... 485 F. Monté : 635 F

#### LE GENERATEUR DE FONCTIONS GF.38

1 Hz à 100 Hz. Sinus, carré, triang. Kit : ..... 690 F. Monté : 975 F

#### LE MULTIMETRE NUMERIQUE MN.107

2 000 points, 14 gammes, 4 digits. Kit : ..... 795 F. Monté : 970 F

#### LE SIGNAL TRACER-INJECTEUR STI.55

Injecteur et tracer. Sortie sur HP. Kit : ..... 365 F. Monté : 515 F

#### LE TRANSISTORMETRE TM.9

Kit : ..... 150 F. Monté : 215 F

#### LE TESTEUR DE TRIACS ET THYRISTORS TH.2

• Kit ..... 135 F

### LES CIRCUITS IMPRIMÉS

Tout le matériel pour la réalisation de circuits imprimés par  
insolation ou gravure directe

Nécessaire pour la réalisation d'un châssis à insoler à 4 tubes comprenant 4 tubes actiniques à ultra-violet, de quoi les alimenter (ballasts, starters, douilles) et un plan de montage (y compris toutes les cotes détaillées du châssis).

L'ensemble : ..... 352 F. Franco : 400 F

Tube actinique 40 cm/15 W : 44 F

Alimentation pour 1 tube : 69 F

Alimentation pour 2 tubes : 88 F

Stylo marqueur : 25 F

Perchlorure de fer en poudre : 15 F

Révélateur pour plaque présensibilisée : 5 F

Film photosensible : 30 F

Révélateur et fixateur pour film : 31 F

Film quadrillé 20 x 30 : 40 F

Etamage à froid : 46 F

Kit gravure directe : 110 F

Kit photogravure : 215 F

Nous disposons également de tous les supports cuivrés : bakélite ou verre époxy, brut ou présensibilisé, simple ou double face.

Contre une enveloppe timbrée, demandez notre documentation « Circuits imprimés ».

### LA RADIOCOMMANDE DE MODELES REDUITS

#### L'EMETTEUR AM.272

Emetteur 2 voies, 27 MHz, fourni en kit absolument complet, avec coffret, antenne, manches et quartz : ..... 325 F

#### LE RECEPTEUR-VARIATEUR RV-272

Récepteur 2 voies, 27 MHz, électronique de servo et variateur de vitesse incorporé, fourni en kit absolument complet : ..... 330 F

MECANIQUE DE SERVO HJS.8  
avec moteur et potentiomètre : ..... 100 F

#### LE RECEPTEUR RM.272

Récepteur 2 voies, 27 MHz, sortie sur connecteur sur lequel peut être branché tout accessoire de radiocommande (servo avec électronique incorporée, variateur, treuil).

En kit complet : ..... 185 F

#### L'ELECTRONIQUE DE SERVO S.44

s'incorpore dans une mécanique. En kit : ..... 70 F

#### LE VARIATEUR INVERSEUR VR.28

Pour moteur 6A. En kit : ..... 270 F

#### LE VARIATEUR INVERSEUR VR.35

pour moteur 20 A. En kit : ..... 340 F

#### LE TREUIL POUR VOILIER SW.37

En kit : ..... 490 F

Accus cadmium-nickel pour émetteur : 104 F. Pour récepteur : 52 F. Chargeur : 121 F

Nous sommes spécialistes dans l'électronique du modélisme. Nous disposons de tout le matériel de radiocommande : ensembles émetteur-récepteur, pièces détachées spéciales, accus, moteurs électriques. N'hésitez pas à nous consulter.

DEMANDEZ NOTRE DOCUMENTATION GENERALE : (pièces détachées et composants, appareils de mesure, kits PERLOR, librairie, radiocommande). Envoi par retour contre 25 F (timbres ou chèque).

Nous expédions très rapidement les composants nécessaires à vos montages. Tout devis sur simple demande, y compris pour les montages Led.

Frais d'envoi : 19 F jusqu'à 50 F de matériel, 23 F jusqu'à 150 F, 31 F au-delà. Envois TRES RAPIDES, par retour, à réception de la commande accompagnée de son montant.





# BERIC présente les kits PANTEC

— LE PLAISIR DE CONSTRUIRE — LA JOIE DE REUSSIR —

## KIT 2 «BABYPHONE» — MICROMETTEUR F.M. . . . . . 89,—

- Alimentation: 9 V (batterie type IEC 6 F 22 non fournie)
- Fréquence d'émission (réglable): 90 - 105 MHz
- Rayon d'action (en plein air): 100 mètres (sans antenne) 300 mètres (avec antenne)
- Microphone à condensateur grande sensibilité incorporé
- Dimensions: 57 x 46 x 14 mm
- Radio-microphone témoin de grande sensibilité

Le microphone à condensateur permet de capter des sons extrêmement faibles jusqu'à une distance de 60 mètres. Les sons captés sont retransmis en FM jusqu'à une distance de plusieurs centaines de mètres. La faible consommation permet d'obtenir une autonomie de plus de 50 heures pour une batterie de 9 V.

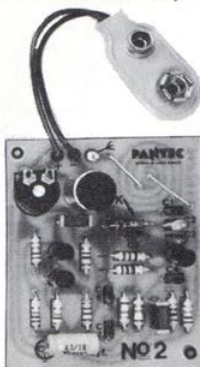

## KIT 3 — ALIMENTATION STABILISEE 2 ÷ 30 V 20 mA ÷ 2,2 A . . . . . 169,—

- Alimentation: 28 Vca max. (non fournie)
- Consommation: 3 A max.
- Tension en sortie: 2 ÷ 30 V
- Courant de sortie: 20 mA ÷ 2,5 A
- Protection électronique contre les court-circuits
- Sortie en courant constant ou tension constante
- Potentiomètre de réglage de la tension et du courant
- Dimensions: 95 x 70 x 24 mm

Le Kit n°3, grâce à ses caractéristiques exceptionnelles peut être considéré également comme une alimentation de classe professionnelle. Il peut être utilisé pour alimenter des appareils de réception et d'émission, des installations stéréophoniques et les appareils des auto-radios. Le haut degré de stabilisation et le réglage de la tension et des courants lui permettent d'être l'instrument idéal pour les laboratoires d'électronique.

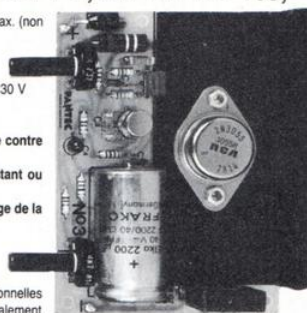

## KIT 4 — PREAMPLIFICATEUR STEREO RIAA - 220 V . . . . . 123,—

- Impédance d'entrée: 47 kΩ
- Sensibilité d'entrée: 4 mV
- Impédance de sortie: 10 kΩ
- Tension de sortie: 4 V max.
- Correction: R.I.A.A.
- Alimentation: 220 Vca (non fournie)
- Consommation: 4 W
- Dimensions: 75 x 53 x 30 mm

Dimensions ultra réduites, alimentation directe à 220 V, excellente courbe de réponse RIAA, facteur d'amplification fort élevé: de telles caractéristiques permettent au Kit n°4 d'être directement utilisé dans tous les éléments magnéto-dynamiques (tourne-disques et platines d'enregistrement). Non seulement la sortie permet d'écouter directement dans les écouteurs d'un casque mais elle peut être reliée à n'importe quel type de radio et d'amplificateur.

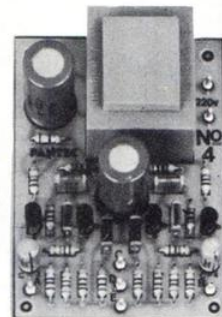

## KIT 5 — AMPLIFICATEUR STEREO 2 x 10 W . . . . . 178,—

- Alimentation: 18 Vcc - 1,7 A (non fournie)
- Impédance d'entrée: 75 kΩ
- Sensibilité d'entrée: 100 mV
- Bande passante: 20 Hz ÷ 35 kHz
- Distorsion: <math>\leq 4\%</math> à 10 W, <math>\leq 1\%</math> à 8 W, <math>\leq 0,5\%</math> à 6 W, <math>\leq 0,2\%</math> à 4 W
- Haut-parleurs: 4 Ω
- Dimensions: 85 x 103 x 25 mm

Le Kit n°5, stade final d'amplification extrêmement compact, peut grâce à ses valeurs d'impédance et sa sensibilité d'entrée, être accouplé à n'importe quel type de préamplificateur. Les faibles valeurs de distorsion et la grande sensibilité garantissent un bon fonctionnement même en automobile avec une alimentation de 12 V. Les Kits n°7 et n°8 sont le complément naturel de votre installation stéréophonique.

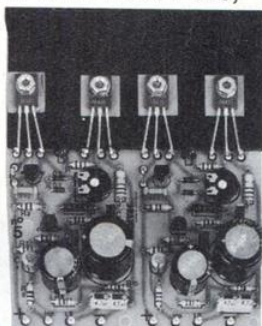

## KIT 9 — THERMOMETRE DIGITAL -9,9°C ÷ +99,9°C . . . . . 315,—

- Température: -9,9°C ÷ +99,9°C
- Display: LED 3 digits
- Alimentation: 7 ÷ 12 Vcc non fournie
- Consommation: 150 mA max.
- Dimensions: 70 x 70 mm

Cet instrument est idéal pour mesurer la température ambiante et peut être également utilisé pour mesurer la température des liquides et la température du corps humain en le transformant en thermomètre médical. L'élément sensible peut être relié à distance en réalisant, de cette façon, un thermomètre portatif avec sonde.

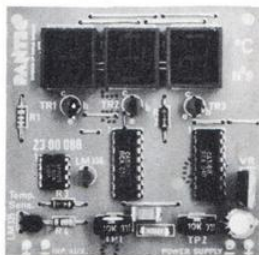

## KIT 7 — PREAMPLIFICATEUR STEREO A POUSSOIRS . . . . . 158,—

- Sensibilité d'entrée magnétique: 2 mV sur 47 kΩ
- Sensibilité d'entrée piézoélectrique: 100 mV sur 1 MΩ
- Sensibilité entrée auxiliaire: 1 V sur 250 kΩ
- Sensibilité entrée Tuner: 250 mV sur 47 kΩ
- Volt sortie: 2 V efficaces
- Scratch: 6 dB / octave à 10 Hz
- Rumble: 6 dB / octave à 60 Hz
- Rapport Signal / Bruit: 70 dB
- Distorsion: 0,1% (à 1 kHz)
- Alimentation: 30 V (non fournie)
- Dimensions: 130 x 70 mm

Le Kit n°7, préamplificateur stéréo extrêmement compact, peut être couplé au Kit n°8 appareil de réglage de ton et volume et aux unités d'amplification constituées par le Kit n°5 (2 x 10 W) ou le Kit n°6 (2 x 40 W). Les poussoirs choisissent les entrées en fonction des signaux disponibles (PIEZO - TUNER - TAPE - MONITOR) et les filtres de SCRATCH et RUMBLE.

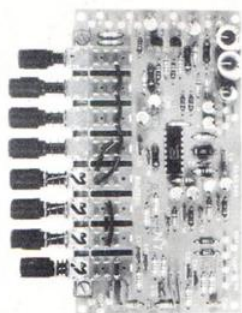

## KIT 8 — CONTROLE DE TONALITE ET VOLUME STEREO . . . . . 168,—

- Volt entrée: 1 V
- Gain: 35 dB
- Graves: ±12 dB (à 100 kHz)
- Aiguës: ±13 dB (à 10 kHz)
- Rapport Signal / Bruit: 80 dB
- Réponse de fréquence: 10 Hz ÷ 40 kHz
- Impédance d'entrée: supérieure à 470 kΩ
- Impédance de sortie: inférieure à 10 kΩ
- Distorsion: <math>\leq 0,2\%</math>
- Alimentation: 30 V (non fournie)
- Dimensions: 130 x 70 mm

Le Kit n°8 permet de contrôler et de régler les tonalités (aiguës et graves), le volume et l'équilibrage de votre installation stéréo. Il peut être couplé au préamplificateur Kit n°7 et aux unités d'amplification constituant le Kit n°5 (2 x 10 W) ou Kit n°6 (2 x 40 W).



## KIT 13 «REMOTE CONTROL» — EMETTEUR A UN CANAL POUR RADIO-COMMANDE . . . . . 118,—

- Tension d'alimentation: 9 ÷ 12 Vcc (non fournie)
- Max. courant absorbé: 50 ÷ 80 mA
- Fréquence d'émission: 27 MHz
- Signal de modulation à double codification
- Rayon d'action (en plein air): 500 m
- Dimensions: 80 x 50 x 15 mm

Le Kit n°13 a été projeté pour fonctionner couplé au récepteur du Kit n°14. Vous pourrez ainsi réaliser un système de télécommande allant jusqu'à 500 mètres et plus. Cette distance peut varier selon le type d'antenne utilisée par le récepteur. Il est utile pour commander à distance n'importe quel appareil électrique type: tire-suisse, moteurs électriques et anti-vois.

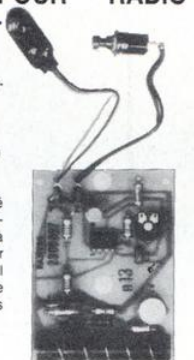

## KIT 6 — AMPLIFICATEUR STEREO 2 x 40 W . . . . . 290,—

- Alimentation: +0 -25 Vcc - 3,5 A (non fournie)
- Impédance d'entrée: 40 kΩ
- Sensibilité d'entrée: 1 V
- Bande passante: 10 Hz ÷ 50 kHz
- Distorsion: <math>\leq 2\%</math> à 40 W, <math>\leq 0,5\%</math> à 25 W
- Haut-parleur: 40 Ω (40 W), 8 Ω (25 W)
- Dimensions: 130 x 110 x 50 mm

Le Kit n°6 est l'amplificateur final de puissance idéale pour celui qui demande un faible bruit de fond, une bande passante élevée et une bonne puissance de sortie. Le transistor final type «Darlington» assure le maximum de qualité. Les Kits n°7 et n°8 sont le complément naturel de votre installation stéréophonique.

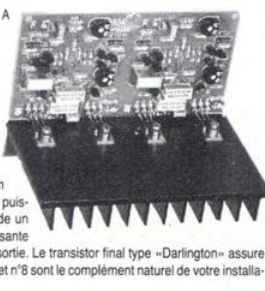

## KIT 11 — EMETTEUR FM 3 W AVEC ANTENNE . . . . . 165,—

- Puissance de sortie: 3 W
- Alimentation: 12 Vcc (max. 15 Vcc) non fournie
- Fréquence d'émission: (réglable) 85 - 115 MHz
- Type d'émission: modulation de fréquence contrôlée par Varicap
- Impédance d'entrée: 10 kΩ
- Sensibilité d'entrée: 10 mV
- Dimensions: 35 x 84 x 12 mm

L'excellente stabilité dans le type d'émission, les qualités de circuit pour l'antenne font de ce Kit n°11 un véritable émetteur professionnel idéal pour n'importe quelle application.

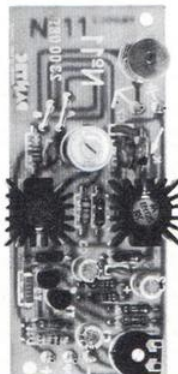

## KIT 10 — VARIATEUR INVERSEUR POUR MOTEURS ELECTRIQUES (non fournis) . . . . . 118,—

- Volt entrée: 12 ÷ 16 volts
- Courant de sortie: 0 ÷ 2 A
- Sortie entièrement protégée
- Dimensions: 70 x 85 mm

Ce Kit permet de faire varier la vitesse des petits moteurs électriques en c.c. et d'inverser la polarité de la tension d'alimentation en inversant le sens de rotation, donc le sens de marche du jouet.

Le courant en sortie est limité automatiquement pour éviter d'endommager l'appareil en cas de court-circuit.

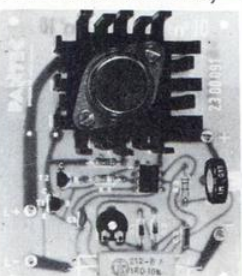

## KIT 14 «REMOTE CONTROL» — RECEPTEUR A UN CANAL POUR RADIO-COMMANDE . . . . . 194,—

- Tension d'alimentation: 9 - 12 Vcc (non fournie)
- Courant max. absorbé: 60 mA
- Fréquence de réception: 27 MHz
- Décodification: avec PLL (Phase Locked Loop)
- Relais de sortie: 2 A - 220 V
- Dimensions: 90 x 70 x 22 mm

Le Kit n°14 a été projeté pour fonctionner couplé à l'émetteur du Kit n°13. Vous pourrez ainsi réaliser un système de télécommande allant jusqu'à 500 mètres et plus. Cette distance peut varier selon le type d'antenne utilisée par le récepteur. La sortie du récepteur pilote un relais de 2 A - 220 V pouvant couper n'importe quel appareil électrique.



### EXPEDITION RAPIDE

Nous garantissons à 100 % la qualité de tous les produits proposés. Ils sont tous neufs en de marques mondialement connues

REGLEMENT A LA COMMANDE  
 • PORT PTT ET ASSURANCE: 25,— F forfaitaires • COMMANDES SUPERIEURES à 400 F Franco • COMMANDE MINIMUM 89 F (+ port) • B.P. No 4-92240 MALAKOFF  
 • Magasin: 43 r. Victor Hugo (Métro porte de Vanves) 92240 Malakoff - Téléphone: 657-68-33. Fermé dimanche et lundi Heures d'ouverture: 10 h - 12 h 30, 14 h - 19 h sauf samedi 8 h - 12 h 30, 14 h - 17 h 30. Tous nos prix s'entendent T.T.C. mais port en sus. Expédition rapide. En CR majoration 15,00 F. C.C.P. PARIS 16578-99

### REMISES PAR QUANTITES. Nous consulter.

### EXPEDITION RAPIDE



# LES FIBRES OPTIQUES A L'HEURE DE L'ELECTRONIQUE

Principale-  
ment con-  
nues du

public en raison des effets décoratifs lumineux auxquels elles se prêtent lorsqu'elles sont assemblées et réunies en gerbes, les fibres optiques — du fait de leur aptitude à canaliser la lumière, et notamment l'infrarouge — sont de nos jours appelées à être de plus en plus utilisées par les systèmes de télécommunications

optiques à  
grande den-  
sité : liai-

sons interurbaines, télédistribution, transmissions de données, etc... Quel est leur mode de fonctionnement, de quelle façon envisage-t-on de les mettre en œuvre, comment vont-elles modifier les habitudes acquises et notre vie de tous les jours ? Telles sont quelques-unes des questions auxquelles il est répondu ci-après.

## PRINCIPES ET MODES DE PROPAGATION

**I**l y a un peu plus d'un siècle que le principe des guides d'ondes lumineuses (dont dérivent les fibres optiques) est connu. En effet c'est à 1870 que remontent les expériences de l'anglais Tyndall qui découvrit la possibilité de rendre captifs des jets d'eau, des rayons lumineux injectés selon leur axe.

De cette constatation devaient naître les fontaines lumineuses, puis, ultérieurement, les fibres optiques dont le principe de fonctionnement (c'est-à-dire la transmission d'un rayonnement lumineux) repose sur la juxtaposition de deux milieux, transparents aux rayons lumineux, d'indices de réfraction différents : l'eau et l'air, dans le cas des fontaines lumineuses ; deux verres aux caractéristiques de transparence distinctes, pour les fibres optiques.

Car, si dans le cas des fibres optiques rien ne s'opposerait à ce

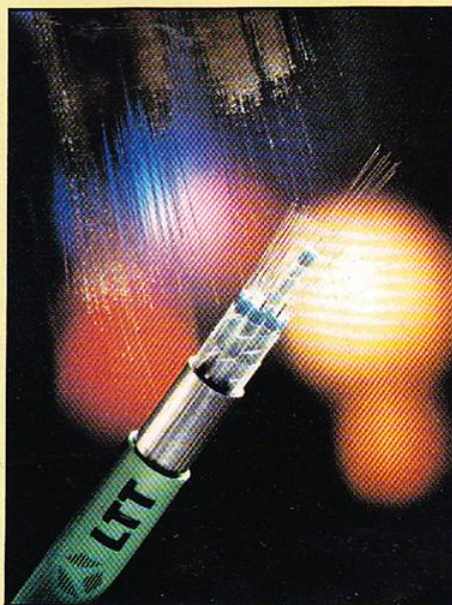

Doc. LTT

qu'elles soient d'un seul type de verre, d'indice de réfraction donné, il faut savoir que le moindre obstacle (poussière, rayure...) entre le verre et le second milieu transparent qui est l'air, permettrait au rayonnement

lumineux, canalisé par le support en verre, de quitter ce guide d'ondes en ce point. Afin d'éviter semblable inconvénient, les fibres optiques sont donc constituées par l'assemblage de deux milieux transparents, solides, composés de deux verres possédant chacun un indice de réfraction différent.

C'est ainsi que la plupart des fibres optiques, utilisées en télécommunications, sont constituées par un « cœur » dont le diamètre peut être compris entre 5 et 50 microns, fait d'un verre dont l'indice de réfraction ( $n_1$ ) est un peu plus élevé (0,4 à 0,6 % en moyenne) que celui de la « gaine », qui atteint 100 à 200 microns de diamètre, selon les réalisations (fig. 1).

Pour « exciter » une telle fibre optique, il suffit de lui envoyer un rayonnement lumineux (ou infrarouge) dirigé sur son « cœur », avec un angle d'incidence proche de son axe, pour que ce rayonnement soit totalement réfléchi au niveau de deux milieux de séparation, d'indices de réfraction différents :  $n_1$  et  $n_2$  (fig. 2a).



# M OINS D'UN ATOME DE CORPS "ETRANGER" POUR UN MILLION D'ATOMES DE MATERIAU REALISE

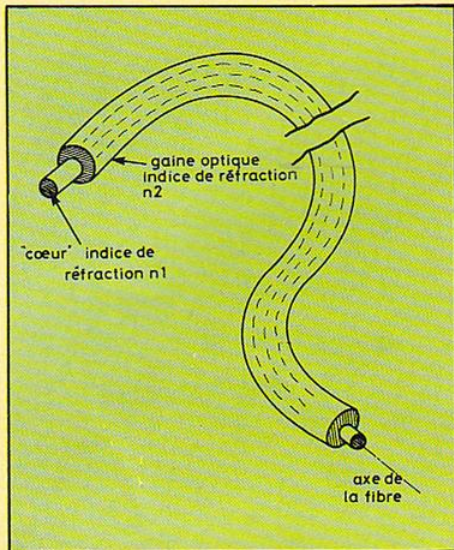

Fig. 1 : Principe de réalisation d'une fibre optique à saut d'indice

C'est la fibre optique par excellence, dénommée encore fibre à saut d'indice, ou fibre multimode, dont les deux milieux transparents sont caractérisés par des indices de réfraction constants. Une telle fibre se borne à réfléchir les rayonnements lumineux qui lui sont transmis sous un angle convenable, sans modifier la vitesse de propagation de ceux-ci.

En conséquence quand un rayonnement lumineux est injecté dans la fibre, exactement selon son axe (formant ce que l'on appelle un premier mode), le trajet suivi par ce rayonnement sera direct. A l'inverse, si d'autres rayonnements lumineux sont injectés selon des incidences différentes, ils vont se réfléchir au niveau des deux milieux de séparation, formant des modes d'ordre supérieur, et parcourir des chemins plus longs. Ce qui fait qu'en sortie de la fibre optique ces divers rayonnements (émis en même temps) ne se présenteront pas simultanément et seront donc décalés, plus ou moins, les uns par rapport aux autres. D'où des risques d'erreur au niveau des signaux transmis par les divers rayonnements.

Aussi, pour remédier à ces difficul-

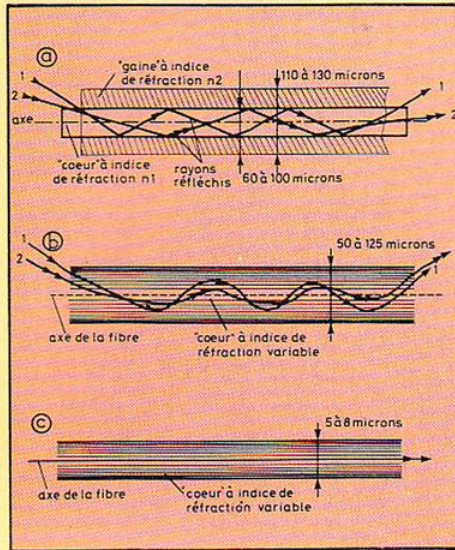

Fig. 2 : Les différents modes de propagation caractérisant les trois types de fibres optiques.

tés, les chercheurs ont été amenés à mettre au point des fibres optiques à gradient d'indice, c'est-à-dire dont l'indice de réfraction va en diminuant, du centre à la périphérie (fig. 2b). Ce qui a pour effet non pas de réfléchir, mais de courber les rayonnements lumineux injectés à l'entrée de la fibre optique. En conséquence, les rayonnements arrivant sous un angle plus ouvert se trouvent davantage au niveau de la périphérie de la filière (là où l'indice de réfraction est le plus faible) se déplacent plus vite que ceux qui sont au voisinage de son axe qui, par comparaison, se trouvent en quelque sorte « freinés » par l'indice de réfraction supérieur. Résultat, les uns et les autres parviennent pratiquement ensemble à la sortie de la fibre optique, quel que



Téléviseur avec son boîtier de raccordement usager et la télécommande.

Doc. LTT



soit leur angle d'incidence.

Mais la formule la plus intéressante est évidemment celle de la fibre monomode (fig. 2c), réalisée de telle sorte (le diamètre de son « cœur » est ramené à 5/6 microns) qu'elle ne se prête qu'à la transmission des rayonnements lumineux injectés selon son axe, donc selon un seul mode : d'où son nom.

## REALISATION ET POSSIBILITES

**L**es fibres optiques utilisées en télécommunications mettent en œuvre des procédés de fabrication très élaborés et des matériaux d'une très grande pureté, afin d'obtenir une transparence optique aussi grande que possible.

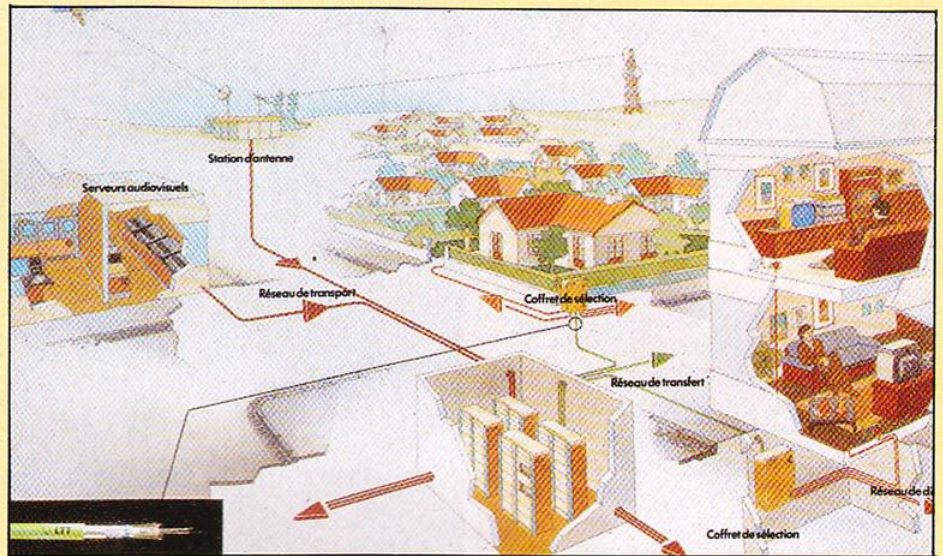

Exemple de réseau câblé de vidéocommunications, en fibres optiques.

Doc. LTT



Maquette de visiophone (Centre de Biarritz).

Doc. PTT

Faites à partir d'un lingot de silice que l'on tire (ou préforme) à haute température, les fibres optiques se présentent sous la forme de fils extrêmement fins, dont le diamètre est de l'ordre du dixième de millimètre, mais qui, néanmoins, allient souplesse et résistance mécanique élevées, autorisant des rayons de courbure de quelques centimètres sans qu'une cassure s'ensuive.

D'une très grande pureté (moins d'un atome de corps « étranger » pour un million d'atomes de matériau réalisé), les fibres optiques se comportent comme des conducteurs de lumière d'une transparence quasi-parfaite et, par suite, acheminent les rayonnements lumineux avec de très faibles pertes : moins de 1 dB/km en moyenne.

En outre, elles véhiculent une densité d'informations environ 50 fois supérieure à celle des câbles co-axiaux, à conducteur en cuivre, avec lesquels elles sont entrées dès à présent en compétition.

Très répandue à l'échelle mondiale, la technique des télécommunications par câbles co-axiaux permet notamment de véhiculer un certain nombre de programmes depuis une station



# DANS UN CABLE DE 2 CM DE DIAMETRE 16800 COMMUNICATIONS TELEPHONIQUES SIMULTANEEES

centrale vers les téléviseurs des usagers, sans possibilité de voie de retour : réseau « en arbre ».

Ce mode de transmission est limité quant au nombre de programmes qu'il est possible d'acheminer simultanément sur de tels câbles. D'où des difficultés prévisibles à partir du moment où l'exploitation effective des premiers satellites de télévision va exiger un accroissement des capacités de transfert des réseaux câblés.

En revanche, de telles limitations sont ignorées de réseaux à fibres optiques, à configuration « en étoile » qui, utilisant les procédés classiques de modulation et de multiplexage ont déjà permis, dans un premier temps, d'augmenter de façon considérable les capacités des liaisons à fibres optiques. c'est ce qui a notamment été fait pour les liaisons entre certains centraux téléphoniques, avec des câbles en fibres optiques d'un diamètre extérieur de 20 mm, composés de 70 fibres permettant 16 800 communications téléphoniques simultanées.

Dans un très proche avenir, ces mêmes câbles pourront transporter des programmes de télévision : un programme par fibre optique, sans intervention particulière ; ou davantage, soit en adoptant les techniques de multiplexage, soit en utilisant sur la même fibre des rayonnements de longueurs d'ondes différentes.

Ainsi, après avoir commencé par la distribution des communications téléphoniques, ces réseaux à fibres optiques seront progressivement utilisés pour l'acheminement de programmes de télévision (télédistribution), puis pour des usages de type professionnel ou institutionnel, et, à plus long terme, pour des communications visuelles privées (visiophone). Des services pour lesquels les usagers sont disposés à payer un abonnement ou une contribution au programme, c'est-à-dire :

— la télédistribution à faible activité (programmes de télévision « à la carte ») qui permettra un accès à des

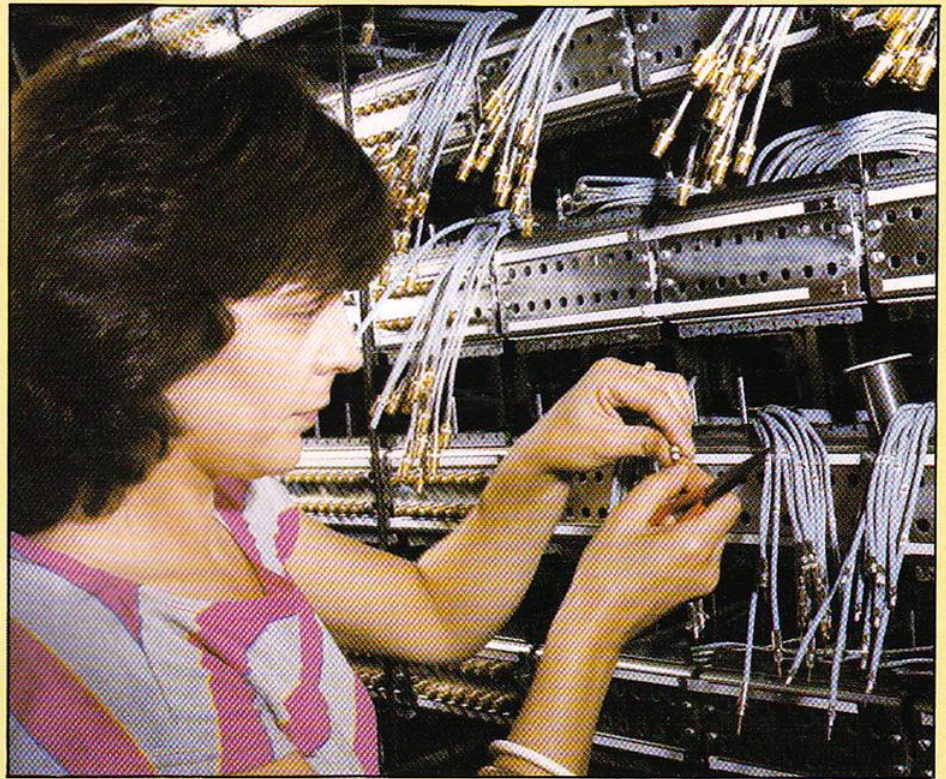

Câblage au central de Biarritz.

Doc. PTT

programmes d'origine locale, régionale, nationale ou étrangère ;

— la vidéocommunication à forte activité : accès à des banques de données, à des banques d'images fixes et animées, jeux télévisés, programmes éducatifs ;

— la sécurité des biens et des personnes, grâce à des réseaux de télé-surveillance ;

— la communication visuelle entre abonnés du téléphone, au moyen de systèmes du type visiophone.

## CONSTITUTION DES RESEAUX A FIBRES OPTIQUES

L'idée de base est de réaliser des réseaux évolutifs capables de répondre aux besoins immédiats et d'assurer, dès à présent, la satisfaction des besoins à long terme, donc la rentabilisation des infrastructures.

C'est la technique des réseaux dits « en étoile », préconisée par Thomson, dans laquelle les usagers sont raccordés à un centre de sélection (quelques centaines d'usagers par centre) au moyen de fibres optiques dont l'évolution technologique permet d'augmenter le nombre de services ou d'utilisateurs les empruntant. Réunis en grappes, ces usagers constituent des « réseaux collectifs » connectables qui peuvent :

— soit fonctionner de façon autonome, avec des antennes et des programmes locaux .

— soit être raccordés à un « réseau de transfert » qui met à la disposition des « centres de sélection » les programmes reçus ou générés dans une « tête de réseau ».

Dans un tel type de réseau chaque usager peut télécommander l'envoi sur son équipement personnel, du (ou des) programme de télévision, du (ou des) programme hi-fi de son choix.

Suite page 68



**16 volumes  
15 coffrets  
de matériel**

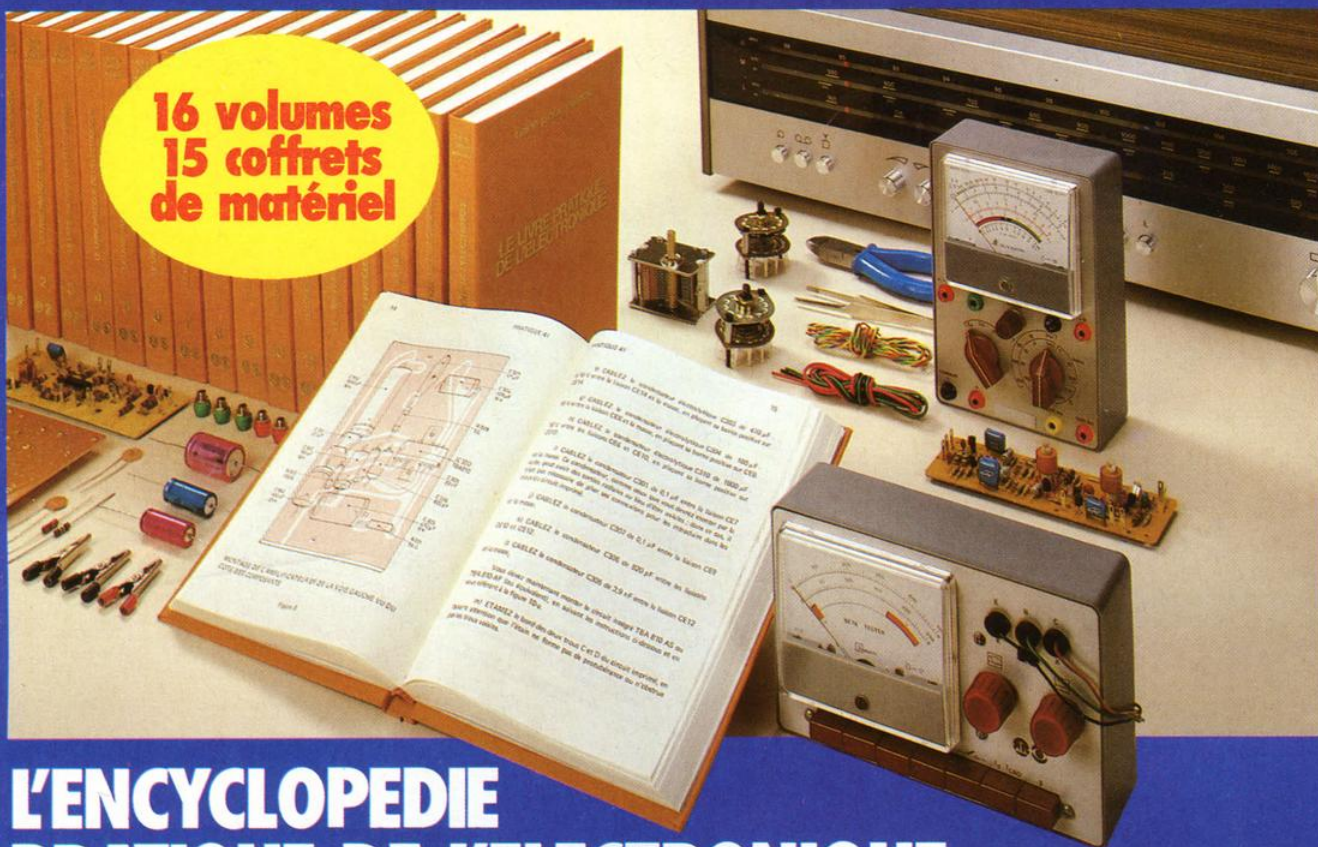

# L'ENCYCLOPEDIE PRATIQUE DE L'ELECTRONIQUE

## COMPRENDRE...

Dans les années à venir, l'électronique est appelée à jouer un rôle croissant dans notre vie quotidienne. Aujourd'hui une encyclopédie vous y prépare : c'est le Livre Pratique de l'Electronique EUROTECHNIQUE. Seize volumes abondamment illustrés traitent dans des chapitres clairs et précis de la théorie de l'électronique. Une œuvre considérable détaillée, accessible à tous, que vous pourrez consulter à tout moment.

## FAIRE...

Pour saisir concrètement les phénomènes de l'électronique, cette encyclopédie est accompagnée de quinze coffrets de matériel contenant tous les composants permettant un application immédiate. Vous réaliserez plus de cent expériences passionnantes et, grâce à des directives claires et très détaillées, vous passerez progressivement des expériences aux réalisations définitives.

## SAVOIR...

Conçue par des ingénieurs, des professeurs et des techniciens hautement qualifiés possédant de longues années d'expérience en électronique, cette encyclopédie fait appel à une méthode simple, originale et efficace.

**16 VOLUMES QUI DOIVENT ABSOLUMENT FIGURER DANS VOTRE BIBLIOTHEQUE ET 15 COFFRETS DE MATERIEL**

Le Livre Pratique de l'Electronique est l'association d'une somme remarquable de connaissances techniques (5000 pages, 1500 illustrations contenues dans 16 volumes reliés pleine toile) et d'un ensemble de matériel vous permettant de réaliser des appareils de mesure et un ampli-tuner stéréo.



**eurotechnique**

**FAIRE POUR SAVOIR**  
rue Fernand-Holweck, 21100 Dijon

*Renvoyez-nous vite ce bon*

**BON POUR UNE DOCUMENTATION GRATUITE**

à compléter  
et à renvoyer aujourd'hui  
à EUROTECHNIQUE  
rue Fernand-Holweck  
21100 Dijon

Je désire recevoir gratuitement et sans engagement de ma part 97068 votre documentation sur le Livre Pratique de l'Electronique.

Nom \_\_\_\_\_ Prénom \_\_\_\_\_

Adresse \_\_\_\_\_

Code Postal \_\_\_\_\_ Localité \_\_\_\_\_

dbb



# *Dites-lui vos projets familiaux, il vous dira ce que vous pouvez vous permettre.*

Avec Atari, les ordinateurs font leur entrée à la maison. Un simple branchement sur la prise Péritel de votre téléviseur, et voilà votre ordinateur-maison installé. Il vous permet d'utiliser tous les programmes Atari en cartouche ROM. Vous pouvez également choisir les périphériques dont vous avez besoin : unité de disquette (A 810™), lecteur de cassettes (A 410™), ou coupleur acoustique (pour l'accès aux banques de données). L'Atari 400™ dispose d'une mémoire vive (RAM) de 16 KO, l'Atari 800™ de 48 KO. De plus, leurs 3 microprocesseurs spécifiques, vous offrent des possibilités graphiques et sonores exceptionnelles. Les programmes Atari seront là pour vous divertir ou vous rendre service : du jeu vidéo (tel le déjà célèbre PAC-MAN\*), à la gestion familiale, en passant par l'éducation (orthographe, langues, maths, dessin), la gymnastique, la cuisine et quantité d'autres déjà disponibles, ou à venir. Pour la gestion familiale, il gardera en mémoire toutes les données que vous y entrez, et jour après jour, fera vos comptes en les comparant à vos prévisions. Avec le programme Graphes I vous pourrez même les visualiser en pourcentage. Un vrai conseil comptable à la maison.

Pour toute documentation, écrire à ATARI, 9-11, rue Georges Enesco 94008 Créteil Cedex ou CONFIRMEX, 71, avenue de Cortenberg 1040 Bruxelles.



# ATARI. L'ORDINA





ATEUR-MAISON.



A Warner Communications Company





**ATARI. L'ORDINA**



***Dites-lui que 12 et  
12 font 27, et il vous  
dira si c'est bon.***

Avec Atari, les ordinateurs font leur entrée à la maison. Un simple branchement sur la prise Péritel de votre téléviseur, et voilà votre ordinateur-maison installé. Il vous permet d'utiliser tous les programmes Atari en cartouche ROM. Vous pouvez également choisir les périphériques dont vous avez besoin : unité de disquette (A 810™), lecteur de cassettes (A 410™), ou coupleur acoustique (pour l'accès aux banques de données). L'Atari 400™ dispose d'une mémoire vive (RAM) de 16 KO, l'Atari 800™ de 48 KO. De plus, leurs 3 microprocesseurs spécifiques, vous offrent des possibilités graphiques et sonores exceptionnelles. Les programmes Atari seront là pour vous divertir ou vous rendre service : du jeu vidéo (tel le déjà célèbre PAC-MAN\*), à la gestion familiale, en passant par l'éducation (orthographe, langues, maths, dessin), la gymnastique, la cuisine et quantité d'autres déjà disponibles, ou à venir. Pour les maths par exemple, il servira à vos enfants de répéteur, en corrigeant leurs erreurs, en augmentant la difficulté selon leurs progrès... et en les amusant. Enfin un professeur d'une infinie patience, toujours disponible.

Pour toute documentation, écrire à ATARI, 9-11, rue Georges Enesco 94008 Créteil Cedex ou CONFIRMEX, 71, avenue de Cortenberg 1040 Bruxelles.



**ATEUR-MAISON.**  **ATARI**  
A Warner Communications Company



# CORRECTEUR DE FREQUENCES

Une installation hi-fi, fut-elle équipée des meilleurs éléments électroniques et acoustiques, ne sera pas forcément en mesure de reproduire fidèlement ce qu'il y a de gravé sur un disque ou enregistré sur une bande magnétique, et cela simplement parce que le local d'écoute (très souvent un salon) provoque des irrégularités dans la bande des fréquences audio comprise entre 20 Hz et 20 kHz. Pour s'en convaincre il suffit d'injecter un signal sinusoïdal sur les entrées « haut niveau » de l'amplificateur (tuner par exemple) et de balayer entre 20 Hz et 20 kHz. En même temps, on vérifie l'intensité sonore émise par les enceintes au sonomètre, et là, si on le désire, on trace la courbe de réponse du local. Si tout est parfait, on trace une droite, mais tant s'en faut la droite est tourmentée dans bien des cas et composée d'atténuations, donc de trous, et de surtensions, donc de bosses.

**P**our celui qui ne possède pas de sonomètre, le VU-mètre d'un magnétophone fait parfaitement l'affaire, quoique moins précis, à condition que le microphone soit de très bonne qualité et présente donc une bande passante irréprochable. L'appareil que nous vous proposons a été baptisé « correcteur de fréquences » plutôt qu'égaliseur pour la simple raison que les potentiomètres de réglage n'apparaissent pas sur la face avant. A ceci deux raisons :

— tout d'abord nous pensons que les réglages sont à effectuer une fois pour toutes à moins que le local d'écoute ne subisse d'importantes transformations comme la pose d'une moquette ou de tentures. Dans ce cas il y a lieu de révéifier au sonomètre la réponse en fréquence de « l'auditorium ».

Des potentiomètres sur une face avant c'est dangereux et tentant, on a envie de « manipuler », les enfants surtout, et tout ce temps que l'on a pu passer à effectuer les réglages peut être anéanti en une fraction de seconde ;

— ensuite, et nous entrons là dans un domaine pratique, il n'est pas possible pour un amateur de réaliser proprement vingt découpes dans une

face avant, découpes nécessaires au déplacement des curseurs des potentiomètres. Nous éviterons de parler du rapport qualité/prix d'un bon potentiomètre à curseur linéaire et des difficultés d'approvisionnement.

Pour ces raisons, et ayant voulu proposer un égaliseur de très bonne qualité aux lecteurs, nous avons utilisé des potentiomètres multitours. Ces potentiomètres permettent un réglage très précis de l'acoustique d'une pièce, beaucoup plus facilement qu'avec tout autre modèle, qu'il soit rotatif ou linéaire.

## PRINCIPE DE FONCTIONNEMENT

### Les filtres

Le schéma de principe ressemble beaucoup à celui de tout égaliseur actuellement sur le marché. Il est prévu pour une intervention sur dix fréquences  $F_0$  de 32 Hz à 16 kHz.

La réalisation de cet égaliseur est basée sur le circuit de la figure 1. Le potentiomètre R2 permet de contrôler l'amplification ou l'atténuation du signal à la fréquence de résonance, déterminé par les filtres série C2.Rs et L, en modifiant dans des proportions relatives la contre-réaction négative et le signal d'entrée de

l'étage d'amplification.

Réalisant les conditions idéales, à la fréquence de résonance avec le curseur de P2 positionné à mi-course, l'amplificateur a un gain unitaire. Lorsque celui-ci se déplace vers le point A, le réseau C2-Rs-L atténue le signal d'entrée :

$$\frac{V_s}{V_E} = \frac{R_s}{3k + R_s}$$

Lorsque le curseur se déplace dans le sens opposé, vers B, le gain à la fréquence de résonance est déterminé par :

$$\frac{V_s}{V_E} = \frac{3k + R_s}{R_s}$$

Dans la pratique,  $R_s$  a une valeur approximative de 500  $\Omega$ , donnant ainsi un facteur de surtension ou d'atténuation de 7 ( $\approx$  17 dB). Cependant la mise en parallèle de neuf autres cellules entre A et B réduit ce facteur à environ 12 dB. Pour obtenir nos dix fréquences d'intervention entre 32 Hz et 16 kHz, il est nécessaire d'utiliser des selfs de 3,9 H à 7,95 mH, il est donc préférable de faire appel à des inductances simulées, comme indiqué à la figure 2.

En considérant le circuit équivalent d'une inductance avec les résistances associées série et parallèle, nous obtenons le schéma de la figure 3. Sans entrer dans de fastidieux calculs, nous donnons quelques rela-



# NTAGE POUR LES GARS LISEURS



tions permettant de déterminer les éléments de l'inductance simulée de la figure 2.

$$R_1 = R_p + R_s$$

$R_s$  = résistance série ;  $R_p$  = résistance parallèle.

$$R_2 = \frac{L}{R_p} \cdot \frac{R_p \cdot R_s}{L}$$

soit  $R_s$  après simplification

$$C_1 = \frac{L}{R_p \cdot R_s}$$

Des équations ci-dessus, il apparaît que  $R_1$  devra avoir une valeur suffisamment grande pour minimiser l'effet de  $R_p$  dans la réalisation des filtres et pour obtenir des valeurs de condensateurs raisonnables pour chaque étage des filtres (les condensateurs ne sont pas polarisés). Toutefois cette valeur de  $R_1$  ne devra pas être non plus trop grande car elle sert à polariser l'entrée non-inverseuse de l'ampli opérationnel.

Le choix du coefficient de surtension  $Q$  pour chacun des filtres dépend de la dynamique souhaitée ( $\pm x$  dB) mais aussi du nombre de filtres utilisés.

Par exemple, s'il n'est utilisé que deux filtres séparés d'un octave, une valeur de 1,414 pour  $Q$  est idéale. Pour dix cellules, un  $Q$  de 1,7 est meilleur.

Le schéma complet du correcteur de fréquences est proposé à la figure 4.

Dix cellules sont montées en parallèle et les fréquences d'intervention sont celles que l'on retrouve sur la plupart des égaliseurs vendus dans le commerce (32 Hz à 16 kHz).

Prenons en exemple le cas de la première cellule avec  $F_0 = 32$  Hz. Nous désirons obtenir une correction de  $\pm 12$  dB avec un facteur  $Q$  de 1,7. On détermine arbitrairement la valeur de  $R_1$ , soit  $R_1 = 75$  k $\Omega$ . Nous avons vu précédemment que si l'on donne une valeur de 500  $\Omega$  à  $R_s$ , le facteur d'amplification et d'atténuation est de

$$7 (\approx 17 \text{ dB}) : \frac{3k + 0,5k}{0,5k}$$

Comme  $R_s = R_2$ , nous prendrons une valeur normalisée de 560  $\Omega$  pour celle-ci. Nous pouvons en déduire la valeur de la self correspondante pour  $f_0 = 32$  Hz.

$$L = \frac{QR_2}{2\pi f_0} = \frac{1,7 \cdot 560}{6,28 \cdot 32} = 4,76 \text{ H}$$

$$C_2 = \frac{1}{(2\pi f_0)^2 \cdot L} = \frac{1}{(6,28 \cdot 32)^2 \cdot 4,76} = 5,2 \cdot 10^{-6}$$

d'où  $C_2 = 5,2 \mu\text{F}$  (4,7  $\mu\text{F}$  en valeur normalisée).

$$C_1 = \frac{L}{R_p \cdot R_s} \text{ (avec } R_s = R_2 ; R_p + R_s =$$

$R_1$ ), ce qui nous donne l'équation suivante :

$$C_1 = \frac{L}{(R_1 - R_2)R_2} \neq \frac{L}{R_1 \cdot R_2} = \frac{4,76}{75 \cdot 10^3 \cdot 560}$$

$C_1 = 0,113 \cdot 10^{-6} = 0,113 \mu\text{F}$  (0,12  $\mu\text{F}$  en valeur normalisée).



# MONTAGE POUR LES GARS LISEU

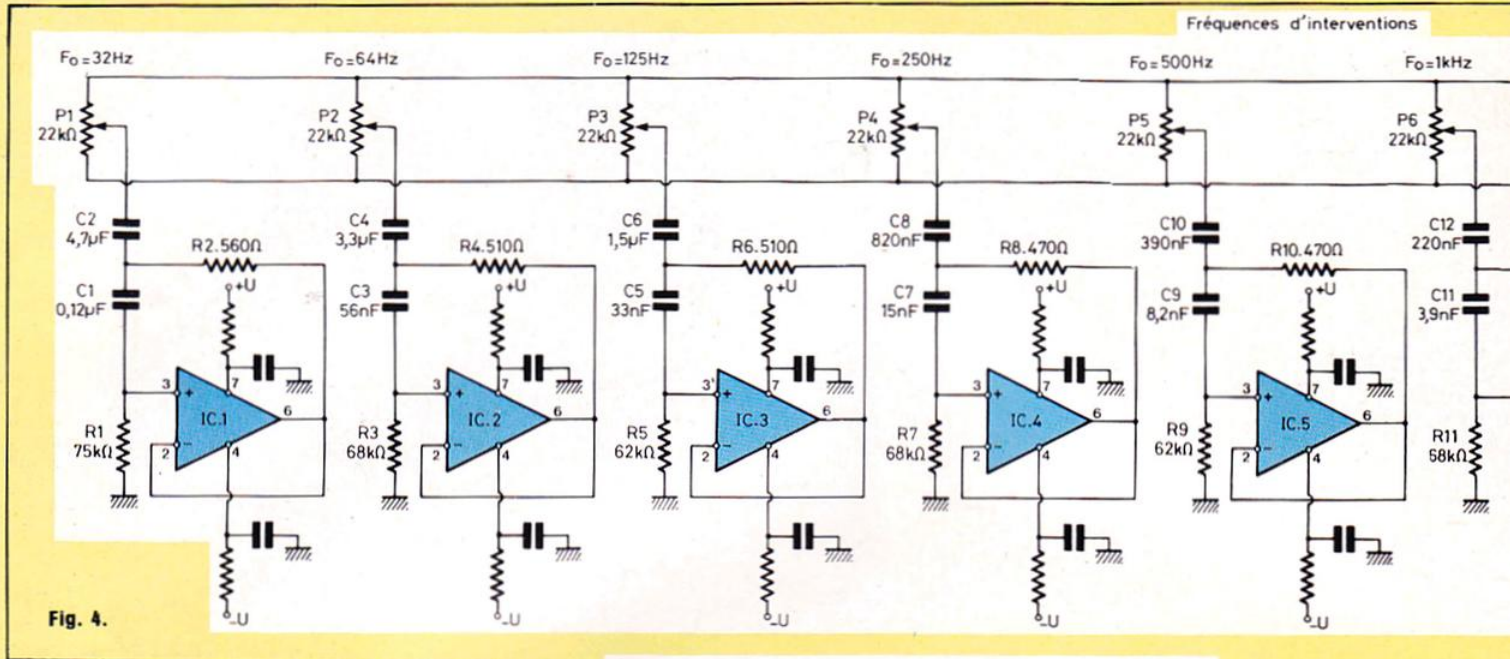

Fig. 4.

Ces mêmes calculs s'appliquent aux dix cellules IC1 à IC10, ce qui permet chaque fois de déterminer R1 - R2 - C1 et C2. Les valeurs des résistances R1 et R2 peuvent être légèrement modifiées afin que les calculs permettent de tomber sur des valeurs de condensateurs proches des valeurs normalisées, ce qui est le cas avec  $R20 (R2) = 510$  au lieu de  $560 \Omega$  et  $R19 (R1) = 51 \text{ k}\Omega$  au lieu de  $75 \text{ k}\Omega$ . Sur le schéma de la figure 4, nous voyons qu'un inverseur I1 peut mettre hors service le correcteur de fréquence, ce qui permet d'effectuer une écoute comparative, avant et après traitement du signal.

Le signal BF est appliqué à l'entrée inverseuse d'un ampli op IC11 de gain unitaire qui sert d'étage tampon. Sa faible impédance de sortie permet d'attaquer le circuit de correction sous une impédance constante.

Chaque circuit intégré est alimenté à travers une cellule de filtrage  $10 \Omega / 0,1 \mu\text{F}$  à partir d'une alimentation symétrique  $\pm 15$  volts.

## L'alimentation

Cette alimentation symétrique  $\pm 15$  volts est confiée à deux régulateurs, le LM 317 pour la polarité positive et le LM 337 pour la polarité négative. Nous avons préféré ces composants

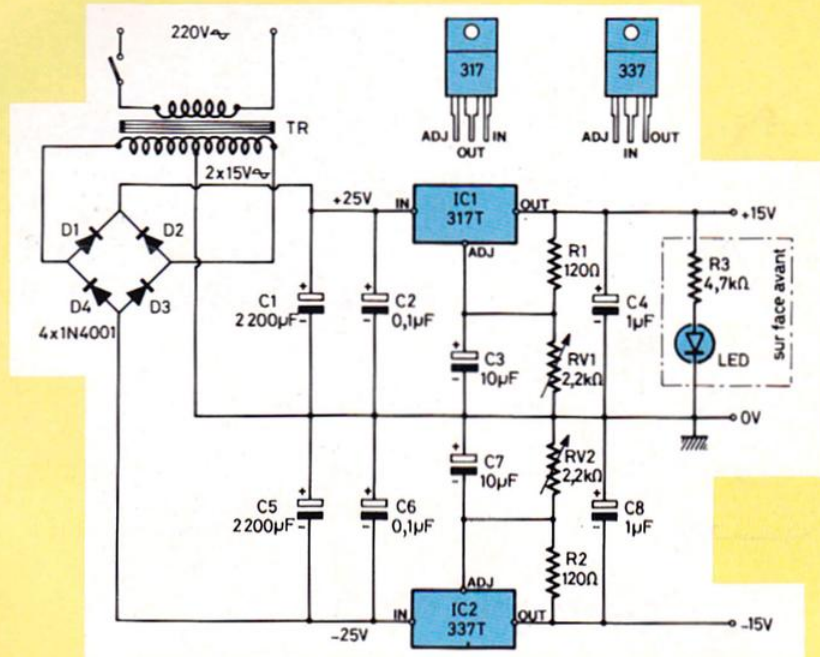

Fig. 5.

Fig. 1 : Cellule de filtrage de base.

Fig. 2 : Inductance simulée (inductance active).

Fig. 3 : Circuit équivalent d'une inductance.

Fig. 4 : Schéma du correcteur de fréquences. Possibilité d'intervention sur 10 fréquences de 32 Hz à 16 kHz.

Fig. 5 : Alimentation symétrique à tensions de sortie ajustables  $\pm U$ .



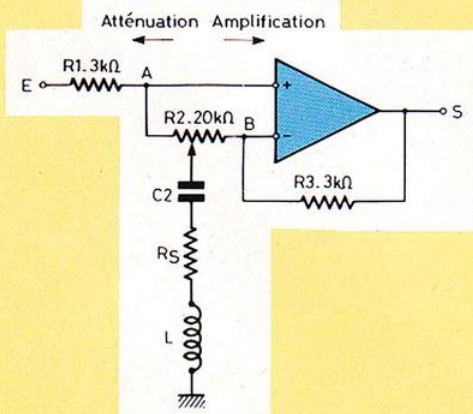
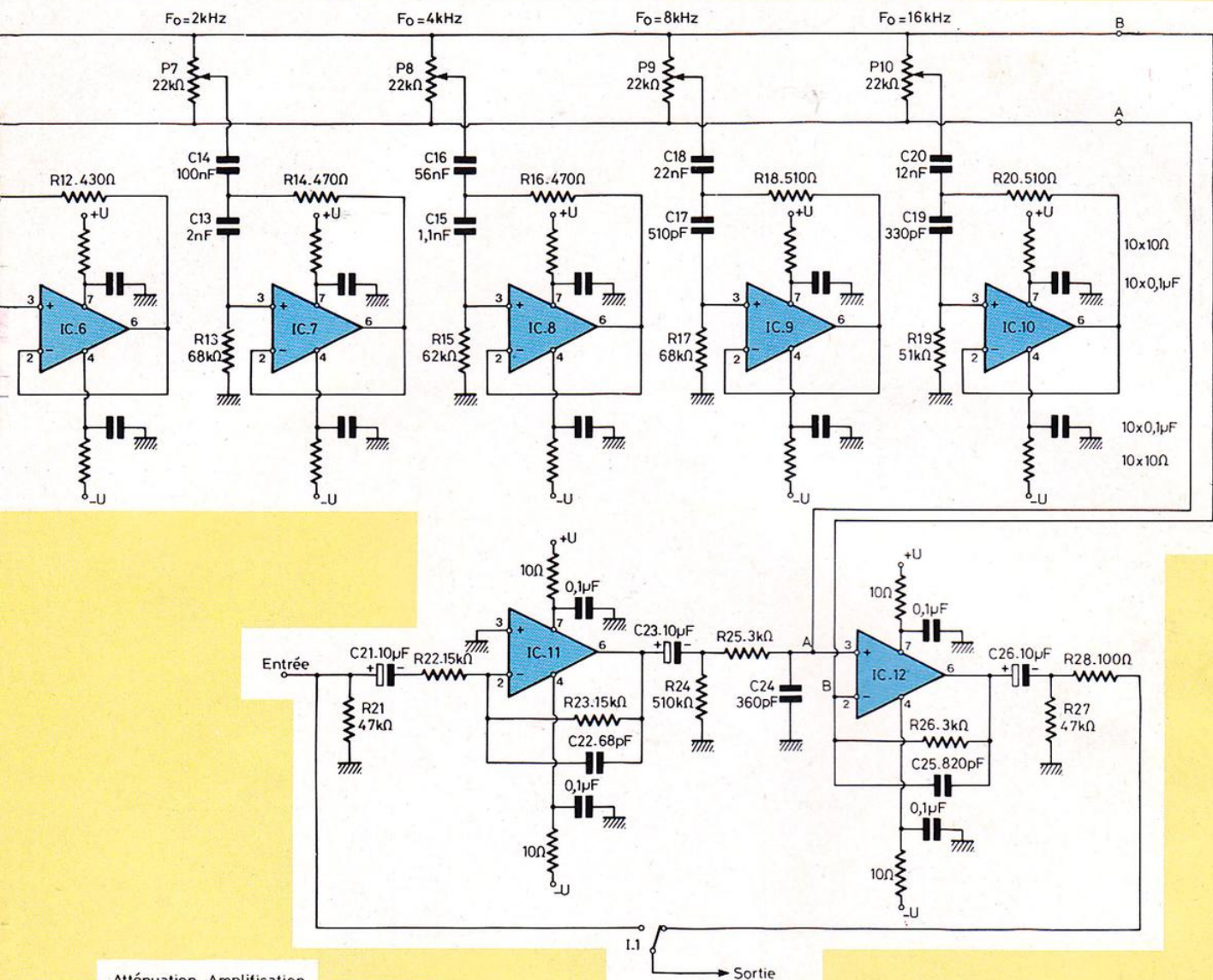

Fig. 1.

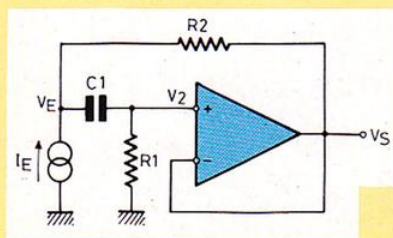

Fig. 2.

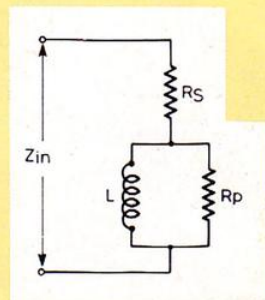
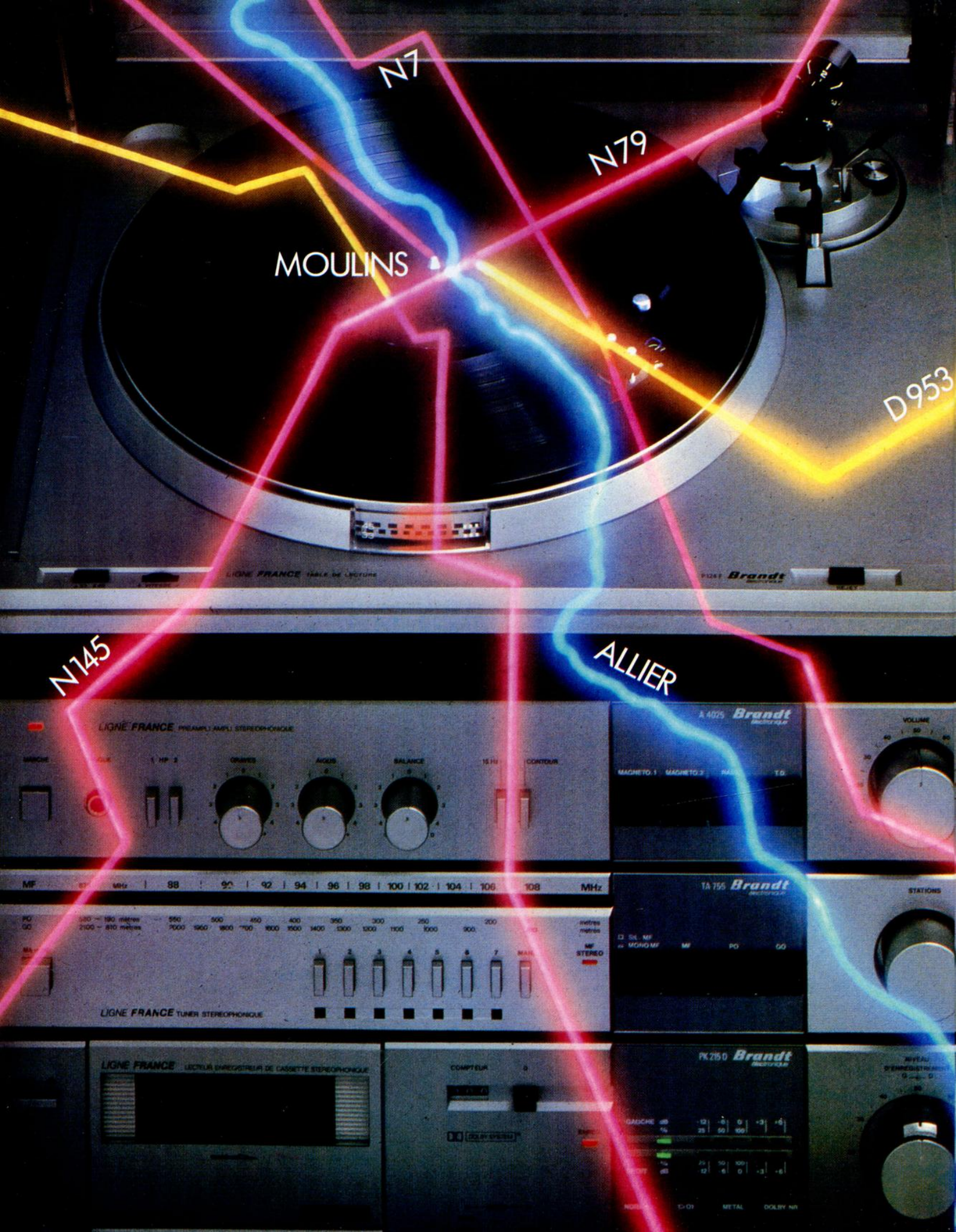

Fig. 3.





N7

N79

MOULINS

D953

N145

ALLIER

LIGNE FRANCE TABLE DE LECTURE

Brandt

LIGNE FRANCE PRÉAMPLI AMPLI STÉRÉOPHONIQUE

A 4025 Brandt

LIGNE FRANCE TUNER STÉRÉOPHONIQUE

TA 755 Brandt

LIGNE FRANCE LECTEUR ENREGISTREUR DE CASSETTE STÉRÉOPHONIQUE

PK 250 0 Brandt



# LA HI-FI FRANÇAISE PREND SA SOURCE A MOULINS.

Parlons de la Hi-Fi française Brandt électronique. Parlons-en jusque dans ses moindres détails parce que la haute fidélité doit être transparente pour son utilisateur. Entendons par transparence :

La certitude de ses origines. La "ligne France" Brandt électronique est française, c'est à dire conçue et réalisée en France. A Moulins.

La qualité de sa technique. L'ordinateur intervient à chaque stade de la conception et de la fabrication : choix des composants. Tracé des circuits imprimés. Robotisation extrême des chaînes de fabrication affectées par type d'appareil, platine, tuner, ampli, platine-cassette. Contrôle simultané de l'ensemble des circuits et détection immédiate de toute anomalie.

La performance de ses éléments. Un ampli 2 x 40 watts avec filtres contour et subsonique. Un tuner MF, PO, GO, avec système pilote pour repérage de 7 stations pré-réglées. Une platine-cassette à bandes métal et Dolby. Une platine à réglage stroboscopique. Des enceintes trois voies pour ne rien perdre des aigus, des graves et des médiums.

En quelques mots, le choix d'une source certaine de plaisir pour moins de 5.000 F.

**Brandt**  
électronique

N7

Pour recevoir une documentation sur la "Ligne France", retournez  
ce bon à Sodame, 102, Av. de Villiers, 75847 Paris.

Nom \_\_\_\_\_

Adresse \_\_\_\_\_

Ville \_\_\_\_\_

Code Postal \_\_\_\_\_

LED



STUDIO HACKER

# planez...



Année après année MAXELL a établi sa réputation en se donnant les moyens d'une avance technologique manifeste dans le monde de l'enregistrement magnétique. Deux mots d'ordre président à la conception d'un produit MAXELL: PERFORMANCES et FIABILITE. De cette politique sans compromis est née la TOUTE NOUVELLE GAMME DE CASSETTES AUDIO.

## DE L'EXTRÊME GRAVE A L'EXTRÊME AIGU

Les qualités musicales des gravures hors-normes, la dynamique époustouflante des disques digitaux ouvrent d'énormes perspectives de réalisme sonore. Pour restituer toutes les subtilités et la puissance d'un moment musical, les dimensions des particules d'une bande magnétique actuelle doivent être réduites à l'extrême afin d'annuler le bruit de fond. Dans cet esprit, MAXELL a mis au point une gamme de bandes aux caractéristiques records: particules infinitésimales (0,35 microns) à configuration effilée; répartition parfaitement homogène de l'enduction sur le support; très haute densité de particules par unité de surface. Les bandes MAXELL assurent ainsi un équilibre parfait de l'extrême grave à l'extrême aigu.

## UNE DYNAMIQUE EXCEPTIONNELLE

Les performances de la bande elle-même et l'efficacité du calandrage autorisent un niveau maximum de sortie largement supérieur aux valeurs généralement acceptées. Les nouvelles cassettes MAXELL offrent un rapport signal-bruit encore amélioré, ainsi qu'une réduction spectaculaire des taux de distorsion, notamment dans les passages à modulation élevée.

## NOUVEAUX MÉCANISMES ET BOÎTIERS DE HAUTE PRÉCISION

L'un des problèmes de l'enregistrement sur cassettes est celui du déphasage entre les 2 canaux. L'originalité du nouveau mécanisme MAXELL "PA" (Phase Accuray) est de maintenir la différence de phase à moins de  $10^{\circ}/6,3 \text{ kHz}$ . Ce système fait d'autre part appel à des noyaux moulés en 2 parties distinctes, d'où une forme parfaitement circulaire. Les nouvelles feuilles de glissement réduisent les frottements de la bande donc l'usure. Enfin, le nouveau presseur "EP" (Exact Pressure) et les guides "SS" (Super Smoothing) contribuent à faire de ce mécanisme MAXELL un bijou de précision. En conséquence, la réponse en fréquence demeure rigoureusement la même que la cassette soit utilisée en face A ou en face B, il n'y a plus de problème d'ondulation en cours de rembobinage, la longévité des bandes est considérablement accrue.

## D'AUTRES PETITS DÉTAILS QUI FONT LA DIFFÉRENCE

L'amorce de bande des cassettes MAXELL nettoie les têtes de votre magnétophone pendant 5 sec., marque le sens de défilement, indique le côté prêt à l'utilisation, et possède un repère situé à 5 sec. du début de l'enregistrement.

## L'INSTRUMENT DE LA MUSIQUE

En définitive, au-delà de sa suprématie technologique, au-delà des multiples "plus" qui ont fait de la marque une référence mondiale, MAXELL se veut avant tout l'instrument de votre musique. L'instrument qui vous fait "planer" à l'écoute des grands chefs-d'œuvre.



# maxell

CASSETTES AUDIO ET VIDÉO

Distribué par Harman-France: 33, av. du Maréchal-de-Lattre-de-Tassigny 94127 Fontenay-sous-Bois Cedex



# FICHES ET PRISES

**CINCH**  
Femelle châssis nickel  
Femelle châssis étain  
Femelle dorée verrouillable  
Mâle doré verrouillable

**SWITCHCRAFT**  
Mâle nickel  
Femelle 3 broches  
Femelle 3 broches

**BANANE LABORATOIRE Ø 4 mm**  
Mâle doré  
Femelle dorée  
Femelle type Onken

# SEMICONDUCTEURS

**Sélectionnés appariés.**  
Paire 2SC 30 AGH  
Paire 2SK 243-2  
Paire 2SA 872 AE  
= 2SA 640  
Paire 2SC 954  
Paire 2SC 1775 A  
= 2S 1400  
Paire 2SB 737  
Paire compl. 2SA 1775A/2SA 872A  
Paire 2SA 634/2SC 1096  
Paire compl. 2SA 627/2SD 188  
2SA 126 G  
2N 5465  
2N 23G  
TDA 1034 NB  
LM 317 T  
LM 337 T  
Zener 13 V

# HAUT-PARLEURS

**ALTEC**  
416-8C Ø 38 cm 8 Ω  
grave Onken  
414-8E Ø 30 cm  
grave petite Onken

# CONDENSATEURS

**ERO** MKC polycarbonate, découplage alimen-  
tation et liaison  
1 µF/100 V 6,50 F  
2,2 µF/250 V 12,00 F

**WIMA**  
Série MKS 4 polyester Liaison audio  
0,1 µF/250 V 2,00 F  
0,47 µF/100 V 3,50 F  
1 µF/630 V 18,00 F

**TANTALE** découplage, alimentation régulée.  
Zener 2,50 F  
Goutte, 3,00 F  
3,50 F

**TATSU**  
Série Hirambda polypropylène très haute qua-  
lité Armature en cuivre pur Fantastique en liai-  
son Kaneda, prépre Hiraga  
0,47 µF/100 V 290,00 F  
1 µF/100 V 400,00 F  
2 µF/100 V 640,00 F

# SELFS HP

**Self à air**  
pour filtres passifs  
0,15 mH  
0,20 mH  
0,35 mH  
0,5 mH  
1 mH  
3,6 mH  
Autres valeurs et grosses sections de fil disponi-  
bles sur commande, consultez-nous

# DIODES

BYV 95 V diode rapide  
Pont 25 A/200 V  
IR, série AUDIO • Super Low Noise • Ultra-  
rapide sans pics de commutation  
30 DF diode 3 A/200 V  
PD 102 F, pont 8 A/200 V

# CIRCUITS IMPRIMÉS

CI filtre passif 3 voies 144,00 F  
CI ampli 20 W 42,50 F  
CI prépre Hiraga 57,00 F  
CI pré-tube Hiraga 17,00 F  
CI pré Kaneda 70,00 F  
CI filtre Kaneda 2 voies 66,00 F  
CI extension 3 voies 34,00 F  
CI alimentation litre 21,50 F  
CIRCUITS IMPRIMÉS LED DISPONIBLES 125,00 F

# DISQUES

Très grand choix de gravures de qualité Direct  
disque 1/2 vitesse, PCM ect 70 à 220 F

# TRANSFORMATEURS

**TORIQUE**  
2 x 24 V préampli Kaneda 170,00 F  
2 x 18 V ampli 20 W 230,00 F  
**Double C** très faible rayonnement  
2 x 25 V + 24 V litre Kaneda 330,00 F  
2 x 380 V + 2 x 2,5 V + 18 V prétube Hiraga

# KITS REALISATIONS ENCEINTES ACOUSTIQUES

• Kit épistémère grave, type Onken 360 l, bois  
Nantex 25, livrée découpée, percée, assem-  
blage en feuilleure très précis, 100 kg  
• Grave type Onken 360 l livrée montée avec  
teutre et haut-parleur Altec 416-8C 7 100,00 F pièce  
68,00 F le litron

# SUPER BLACK

Amélioration objective de la distorsion harmo-  
nique (impair)

# REVUES - LIVRES

La collection des 27 numéros  
de **l'Audiophile**  
Une mine d'informations  
sur les techniques audio  
Description détaillée de nombreuses  
réalisations de haut niveau  
d'électronique, d'encainte acoustique  
et même de platine  
Le numéro 30 F 145

# APPAREILS DE MESURE

**MULTIMETRE DIGITAL**  
2000 pF V.A.U mesure du HFE NPN-PNP 640 F  
**IMPEDANCEMETRE**  
Samwa - mesure self capa génè BF, 15 Hz -  
15 kHz, mesure impédance des HP 1 600 F

# CABLES

**LIFY HAUTE DEFINITION**  
Ø 1 mm 512 brins de 50 µ cuivre pur rouge, noir 3,50 F/m  
gris - Câblage modulation 2,50 F/m

**MULTIBRINS PILOTEX**  
Alimentation  
Ø 2,5 mm 43 brins cuivre, pur, rouge, noir 18 F/m  
Câblage alimentation

**SUPER FLOW**  
Câble haut-parleur bifilaire Ø 4 mm, 1032 brins, 19 F/m  
cuivre pur  
Idéal pour système haut rendement

**SYNTHESE**  
Câble haut-parleur bi-filaire Ø 2,5 mm, faible  
capacité pour système bas rendement 19 F/m

**LITZ**  
50 brins de 50 µ fabrication spéciale pour liaison  
cellule. Préampli idéal pour recâblage de bras  
1,0 F / 5 m

**NEUMANN**  
Câble blindé de très haute définition Double  
blindage 3 conducteurs 15 F/m

# POTENTIOMETRES

**COSMOS**  
Piste moulée, curseur à triple balai, qualité pro.  
définition et dynamique  
10 KΩ LIN 2 W 28 F  
20 KΩ LIN 2 W 28 F  
100 KΩ LOG 3 W 38 F  
100 KΩ LOG 3 W 38 F

**NEGATRON**  
Piste bobinée, faible bruit, précis  
50 KΩ LIN 58 F  
50 KΩ LOG 32,00 F  
SERNICE 22,50 F  
Série P11 piste cermet très compact, circuit  
imprimé 22,50 F

**VIOLET**  
Potentiomètre à impédance constante  
8 Ω - 25 W 48 F

# KITS REALISATIONS ELECTRONIQUES

Ref. PH 0040. Jeu composants prépre Hiraga  
avec alimentation pile 474,00 F  
Ref. PX0031. Jeu composants préampli Kaneda  
avec alimentation secteur 2 666,50 F  
Ref. FAD010. Jeu de composants litre Kaneda 3  
voies alimentation secteur 1 762,00 F  
Ref. AH 0022. Jeu de composants ampli Hiraga  
avec alimentation secteur 3 184,00 F  
Ref. PL 0100. Jeu composants préampli tube  
Hiraga avec alimentation secteur 1 685,00 F  
Pour le détail des composants, se reporter au  
nouveau listing 10 F en timbres

# FOCAL

10C01 Ø 26 cm 8 Ω 610,00 F  
grave mini-Onken 410,00 F  
T 120 FC Ø 12 cm Ω 345,00 F  
Tweeter Daine 1 140,00 F  
5N 402 DB Ø 13 cm Ω 1 150 F  
grave médium Daine

**LOWTHER**  
PM 6 Ø 21 cm 98 dB 8 Ω médium 5 000 F  
système Audiophile

**FOSTEX**  
T 925 à chambre de compression 8 Ω tweeter 5 500 F  
Système Audiophile

**JBL**  
2441 moteur Ø 2 pouces à chambre de com-  
pression médium 5 000 F  
système Audiophile

**IWATA QUIQUE**  
Pavillon en pierre 5 500 F

# RESISTANCES

**TANTALE**  
Série Ilim tantale, spéciale audio, très faible  
bruit, 1/2 W, 50 ppm 1 %. Ecoute superbe dans  
toutes les réalisations « audio ». Valeurs compr-  
tes entre 10 Ω et 820 kΩ 4,50 F

**BOBINES**  
0,47 Ω 5 W 5,10 F  
0,68 Ω 1 W 6,80 F  
3,9 Ω 10 W 2,50 F  
5,6 Ω 10 W 2,50 F  
30 Ω 5 W 4,50 F

# SELECTEURS

**ELMA**  
Contacts dorés, série procompact CI 125,00 F  
2 circuits, 6 positions 1280-20 130,00 F  
4 circuits, 3 positions 1430-20

# AMÉLIORATIONS

Quelques accessoires qui peuvent transformer  
votre système couvre-plaque aspirant avec  
• AT 666EX pompe à vide électrique 1 680,00 F  
• Electrolube Plus 2X, huile lubrifiante pour con- 35,00 F  
tact (Cinch, support de tube, etc.)  
• Schaltner, litre secteur très sensible dans le 120,00 F  
secteur médium-angu 280,00 F  
600 VA réjection 60 dB  
600 VA réjection 80 dB  
• Batteries OLDHAM 104,00 F  
6 V 3 AH 180,00 F  
6 V 9 AH  
Indispensable pour alimenter votre prépre  
Hiraga Ecoute superbe sur tout le spectre

# SOUDURE

**MULTICORE**  
LMP 2 % argent 19 F/5 m  
Savot cuivre 12 F/5 m

# La maison de l'AUDIOPHILE

La Maison de l'Audiophile  
est ouverte  
de 14 h 30 à 19 h  
Du lundi au samedi  
14, rue de Belfort  
75011 PARIS  
(M° Charonne)

Tél. (1) 379.12.68

la maison de l'audiophile  
14 rue de Belfort 75011 Paris  
Tel (1) 379 12 68

Service expédition  
province  
Devis par courrier  
Renseignements techniques  
Par téléphone uniquement  
le matin de 10 h à 12 h  
**LISTING DE PRIX**  
(10 F en timbre)

Je désire recevoir le listing de prix de tous les composants  
et des kits proposés par la Maison de l'Audiophile.  
Je joins 10 F en timbres.

Nom : Adresse :



# P

## OUR LES PREMIERES TRANSMISSIONS PAR FIBRES OPTIQUES: 30 PROGRAMMES T.V., 20 CANAUX F.M.

Suite de la page 54

A ce sujet, il faut préciser que le nombre de programmes auquel l'utilisateur peut avoir accès n'est limité que par celui qui peut être mis à la disposition du « centre de sélection », lequel comprend aussi bien des programmes diffusés à accès libre, autorisé ou personnalisé, que des programmes locaux ou régionaux.

Par ailleurs, la capacité de la liaison à fibres optiques, remontant de l'utilisateur au « centre de sélection », étant très supérieure aux besoins d'une simple sélection de programmes, il est possible d'envisager l'évolution de la liaison interactive jusqu'à l'interrogation de banques de données, d'images fixes ou animées, et à l'établissement de communications téléphoniques visuelles.

Dans le cas des réseaux à fibres optiques « en étoile », les stations dites « têtes de réseau » sont destinées à mettre dans un format correct les différents programmes envoyés sur les « réseaux de transfert ». Elles sont raccordées à des « centres serveurs audiovisuels » (studios, magnétoscopes, banques d'images...) et des « stations d'antenne » par l'intermédiaire d'un « réseau de transport ».

A noter que les « réseaux de transfert », de même que les « réseaux de transport », sont conçus de façon à permettre, dans un premier temps, la mise à disposition des usagers de programmes diffusés ou distribués ; puis ultérieurement, pour permettre l'établissement du trafic interactif entre usagers et « centres serveurs » ou entre usagers directement.

### LE RESEAU MULTISERVICES, A FIBRES OPTIQUES, DE BIARRITZ

**P**rise en 1979 par les P et T, la décision de câbler Biarritz en fibres optiques avait un triple but :

— permettre à l'industrie française des télécommunications de maîtriser tous les aspects d'un

système de télécommunications optique : conception, réalisation, exploitation, maintenance ;

— stimuler le développement d'une industrie française dans le domaine des fibres optiques, des connecteurs, des émetteurs et des récepteurs de lumière ;

— utiliser cette expérimentation de grande envergure, et sur le terrain, pour tester les services de demain (en particulier le visiophone).

La première phase du projet Biarritz, qui a démarré fin 1980, permettra, dès la fin 1983, d'offrir à 1 500 abonnés deux classes de services :

— des services distribués : chaque abonné aura accès simultanément à deux canaux TV différents choisis parmi 15 canaux offerts, et à un canal hi-fi choisi parmi 12. Le nombre de canaux TV offerts peut passer à 30 programmes ;

— des services commutés : le « visiophone » qui permet la transmission bi-directionnelle de l'image et du son. L'image est de haute qualité, identique à une image TV et le son est codé à 64 kbit/s chez l'abonné. Le

service « image visiophonique » est limité à la ville de Biarritz, mais le visiophone est interconnecté avec le réseau téléphonique général.

Les différents équipements de Biarritz sont répartis dans trois centres différents : un « centre principal » qui abrite l'autocommutateur téléphonique/visiophonique et les équipements centraux de distribution TV et hi-fi ; trois « centres secondaires » qui contiennent les équipements d'abonnés : sélecteurs TV et hi-fi, concentrateurs téléphoniques/visiophoniques, équipements optiques de lignes d'abonnés.

Les centres sont reliés entre eux par câbles à fibres optiques. De même, chaque abonné est relié à un centre secondaire par deux fibres optiques ; un aller, un retour.

Les deux sociétés chargées de la réalisation du projet sont la SAT et LTT/Thomson-CSF.

### RESEAU EXPERIMENTAL DE TELEDISTRIBUTION A FIBRES OPTIQUES, DE LILLE

**A**ssurée également par LTT/Thomson, la mise en place d'un réseau expérimental de télédistribution, portant sur l'équipement d'une cinquantaine d'usagers du quartier Saint-Sauveur, de Lille, est actuellement en cours de réalisation. Ultérieurement, cette expérience sera étendue à 3 000 foyers supplémentaires, puis à l'ensemble de la communauté urbaine qui compte plus de 300 000 foyers.

L'utilisateur raccordé à ce réseau expérimental pourra choisir des programmes entre une quinzaine de chaînes de TV (françaises, belges, luxembourgeoises (RTL), anglaises, néerlandaises ou allemandes), et entre une quinzaine de canaux TV pouvant être des répétitions de canaux reçus ou des accès à une banque d'émissions vidéophoniques (programmes spécifiques). Ces programmes spécifiques seront par exemple :

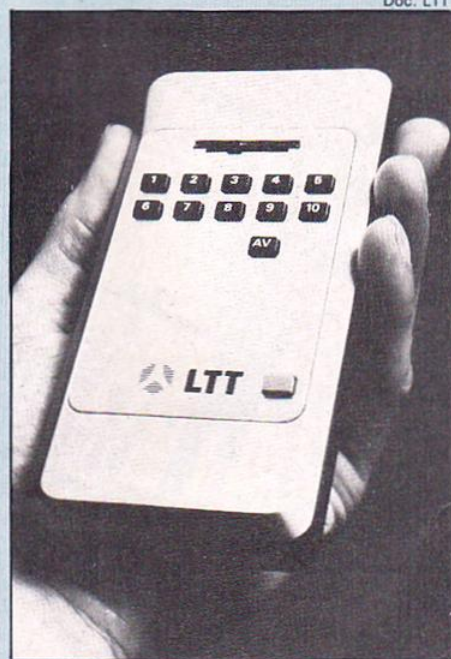

Doc. LTT

Boîtier de télécommande infra-rouges pour les réseaux câblés de vidéocommunications.



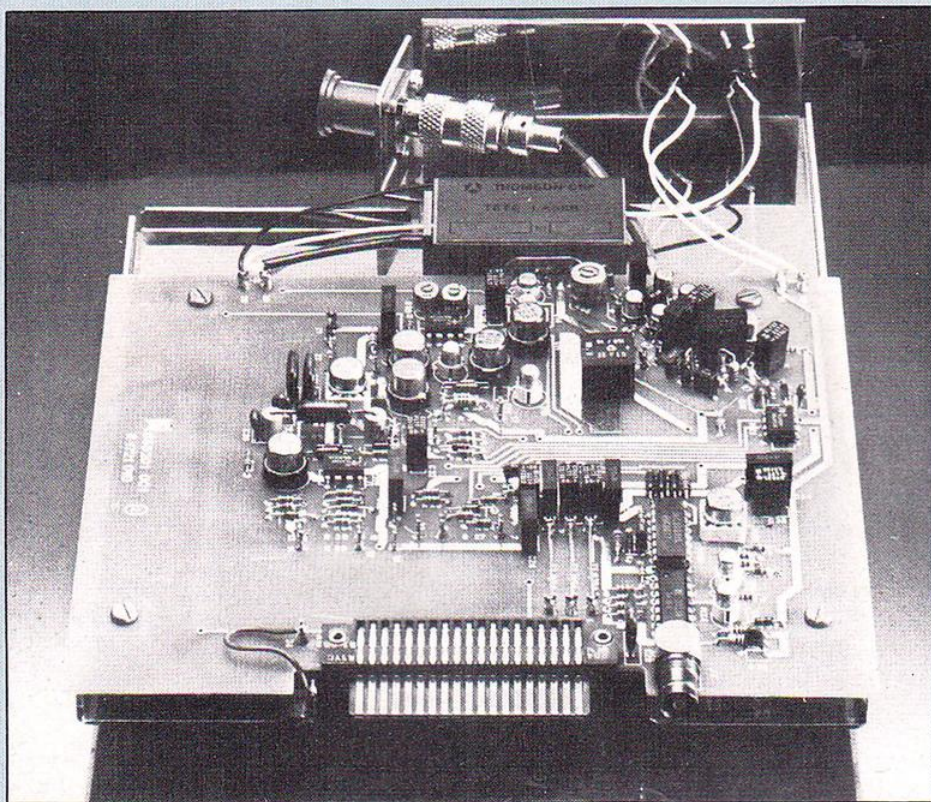

Doc. LTT

#### Carte optoélectronique avec tête laser.

- des cours de promotion sociale ;
- des nouvelles locales ;
- des films ;
- des offres d'emplois ;
- des enregistrements sportifs, etc.

De même, l'utilisateur pourra disposer de programmes radio en modulation de fréquences sur un total de 20 canaux.

Chaque usager disposera de deux prises optiques d'appartement lui permettant d'accéder simultanément à deux programmes TV (sélectionnés parmi une trentaine), et deux programmes sonores (sélectionnés parmi 20).

Chaque prise d'utilisateur permettra de raccorder ainsi simultanément quatre terminaux, à savoir :

- 2 récepteurs TV (téléviseur ou magnétoscope),
- 1 ou 2 récepteurs FM stéréophoniques.

Établi aux fins d'expérimentation, le réseau installé sera testé, jusque fin

décembre 1984, par la Communauté Urbaine de Lille, la direction générale des Télécommunications et LTT, cette firme, filiale appartenant à la branche communications du groupe Thomson, étant chargée de la maîtrise d'œuvre du réseau de télédistribution.

### CONSIDÉRATIONS D'ORDRE PRATIQUE

**L**e recours aux réseaux câblés en fibres optiques, dont la mise en place va s'effectuer de façon progressive, conduit à effectuer un certain nombre de remarques.

C'est ainsi qu'au niveau du réseau de distribution « en étoile » on trouvera, chez l'utilisateur :

- un câblage d'appartement ;
- un boîtier de raccordement du téléviseur (ou de la chaîne hi-fi) à la prise optique ;

- un boîtier de télécommande à infra-rouge, destiné au « dialogue » entre l'utilisateur et le « centre de sélection ».

Il est à noter que ces équipements d'utilisateur, de conception et de réalisation grand public et destinés à assurer l'interface entre les terminaux des utilisateurs et le réseau câblé en fibres optiques, assureront une totale compatibilité d'emploi de tous les téléviseurs actuels qui n'auront donc à subir aucune transformation.

Articulé autour de cinq pôles d'équipement, le futur réseau « tout optique » sera articulé de la façon suivante :

- un « réseau de transport », situé entre la « station d'antennes » (chargé de capter les programmes retransmis par liaison hertzienne, ou à partir de satellites), ou placée entre les « centres serveurs audiovisuels » et la « tête de réseau » ;

- un « réseau de transfert », situé entre la « tête de réseau » et les « centres de sélection », ayant pour mission de rassembler la totalité des programmes audiovisuels disponibles sur le réseau ;

- un « réseau de distribution », placé entre le « centre de sélection » et les prises optiques des utilisateurs ;

- un « centre de sélection », chargé de traiter la fonction sélection des téléviseurs ;

- les « équipements d'utilisateurs », évoqués ci-dessus et faisant l'interface entre les prises optiques disposées chez les utilisateurs et le réseau câblé proprement dit.

Dernière précision : suivant l'importance ou l'implantation du réseau en fibres optiques, son ingénierie pourra être assurée par l'Administration, ou confiée à des sociétés privées qui seront alors amenées à prendre en charge aussi bien la définition de la structure des réseaux que la maîtrise d'œuvre des travaux de génie civil tels que l'installation, les raccordements, la mise en service, etc...

C. D.



# MONTAGE POUR LES GARS LISET

Suite de la page 63

aux régulateurs LM 7815 et LM 7915 car il est possible d'ajuster les tensions de sorties et d'obtenir ainsi véritablement  $\pm 15$  volts et non par exemple  $+ 14,8$  V et  $- 15,2$  V.

Le schéma de principe de cette alimentation est proposé à la figure 5, elle est très classique. Un transformateur fournit au secondaire une tension alternative de  $2 \times 15$  volts, ce qui après redressement et filtrage permet de disposer de deux tensions continues symétriques de 21 volts. Ces deux tensions sont ensuite ramenées à  $\pm 15$  volts par les ajustables RV1 et RV2.

## La commutation « avec/sans égalisation »

Comme nous l'avons signalé précédemment, un inverseur I1 permet de mettre hors service le correcteur de fréquences. Afin que les interconnexions véhiculant les signaux BF soient le plus court possible, nous avons utilisé une commutation par relais. Le schéma de la figure 6 permet d'en comprendre le fonctionnement. Il est nécessaire d'utiliser un relais 4R/T. Ainsi un simple interrupteur placé sur la face avant de l'appareil va commuter le relais qui, lui, est fixé à l'arrière de l'appareil, près des prises « entrées/sorties ».

## REALISATION DU CORRECTEUR DE FREQUENCES

### Les circuits imprimés

Comme pour toutes les réalisations, il faut commencer par graver les plaques imprimées. Elles sont au nombre de six pour une version stéréophonique, soit :

- deux plaquettes recevant chacune dix inductances actives (fig. 7) ;
- deux plaquettes de commande de ces inductances (fig. 8) ;
- une plaquette alimentation symétrique  $\pm 15$  volts (fig. 9) ;
- une plaquette de commutation « avec/sans correction » (fig. 10).

Toutes ces implantations sont bien entendu publiées à l'échelle 1 et facilement reproductibles par les lecteurs qui désirent se lancer dans la réalisation de ce correcteur de fréquences.

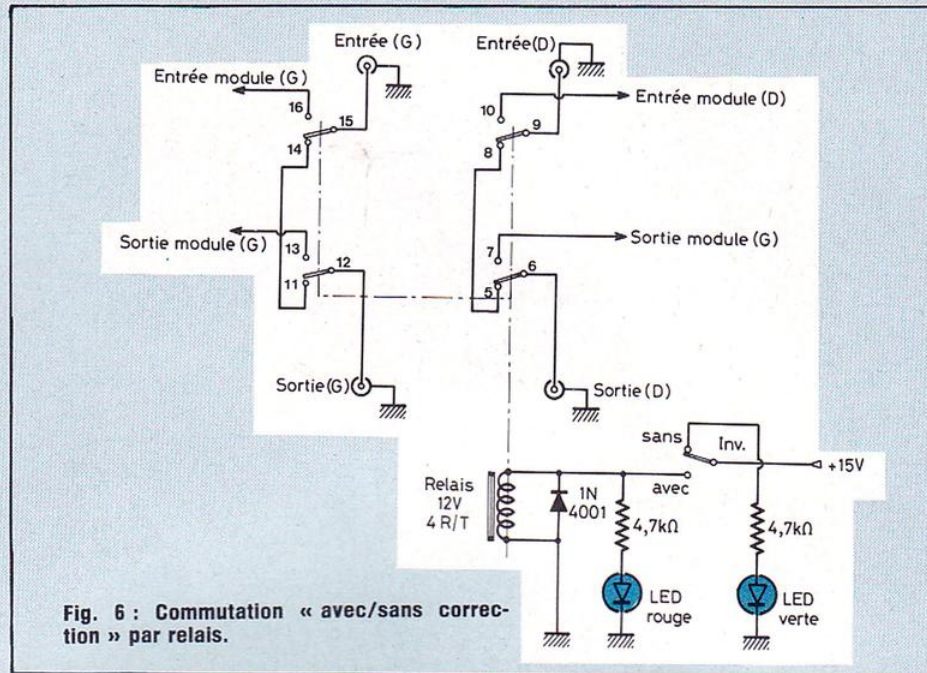

Fig. 6 : Commutation « avec/sans correction » par relais.

### Les plans de câblage

Au nombre de quatre, le plan de câblage de la figure 11 représente bien entendu le module qui reçoit les dix inductances actives. Cette plaquette est universelle dans ce sens qu'elle est prévue pour recevoir différents circuits intégrés allant du LM 741 au LF 356, en passant par le LM 301. Pour le LM 301 il a été prévu l'emplacement pour un condensateur de compensation en fréquence entre les broches 1 et 8, d'une valeur de 33 pF.

Il a également été prévu lors de l'étude de l'implantation de ce circuit imprimé, la possibilité de mettre en parallèle deux condensateurs afin de se rapprocher au mieux des valeurs théoriques calculées pour C1 et C2. Cas de C15 = 1,1 nF par exemple qui est une mise en parallèle d'un condensateur de 1 nF avec un 100 pF.

Le plan de câblage de la plaquette de commande de ces filtres fait l'objet de la figure 12. Elle se raccorde au module précédent aux points A et B. Le module alimentation, on s'en doute, est représenté à la figure 13. Il n'y a pas grand chose à en dire, vu la simplicité du montage, excepté qu'il faut veiller à respecter la polarité des diodes et des condensateurs et à ne

pas mettre les deux dissipateurs en contact.

Le dernier module reçoit le relais de commutation, le plan de câblage est proposé à la figure 14.

Tous les composants étant repérés par leur symbole, il suffit de se reporter à la nomenclature en fin d'article pour connaître leur valeur nominale.

### La mise en coffret

Le correcteur de fréquence a été habillé avec un coffret Retex de la série OCTOBOX et portant la référence 7872. Ce coffret est utilisé dans le sens de la profondeur, c'est-à-dire que les faces avant et arrière ont les dimensions de  $150 \times 139$  mm. Les plans de perçage de ces deux plaques sont fournis aux figures 15 et 16, pas de difficulté à ce niveau puisqu'il n'y a que des perçages à effectuer et pas de découpe.

Les modules « inductances actives » et « plaquettes de commande » de ces dix cellules sont fixés sur le côté droit du coffret. Le module « alimentation » dans le fond du coffret à l'arrière et le module de commande « avec/sans égalisation » à côté des prises CINCH. Les interconnexions sont faciles à effectuer. Il suffit de se reporter aux plans de câblage (fig. 11, 12, 13 et 14).



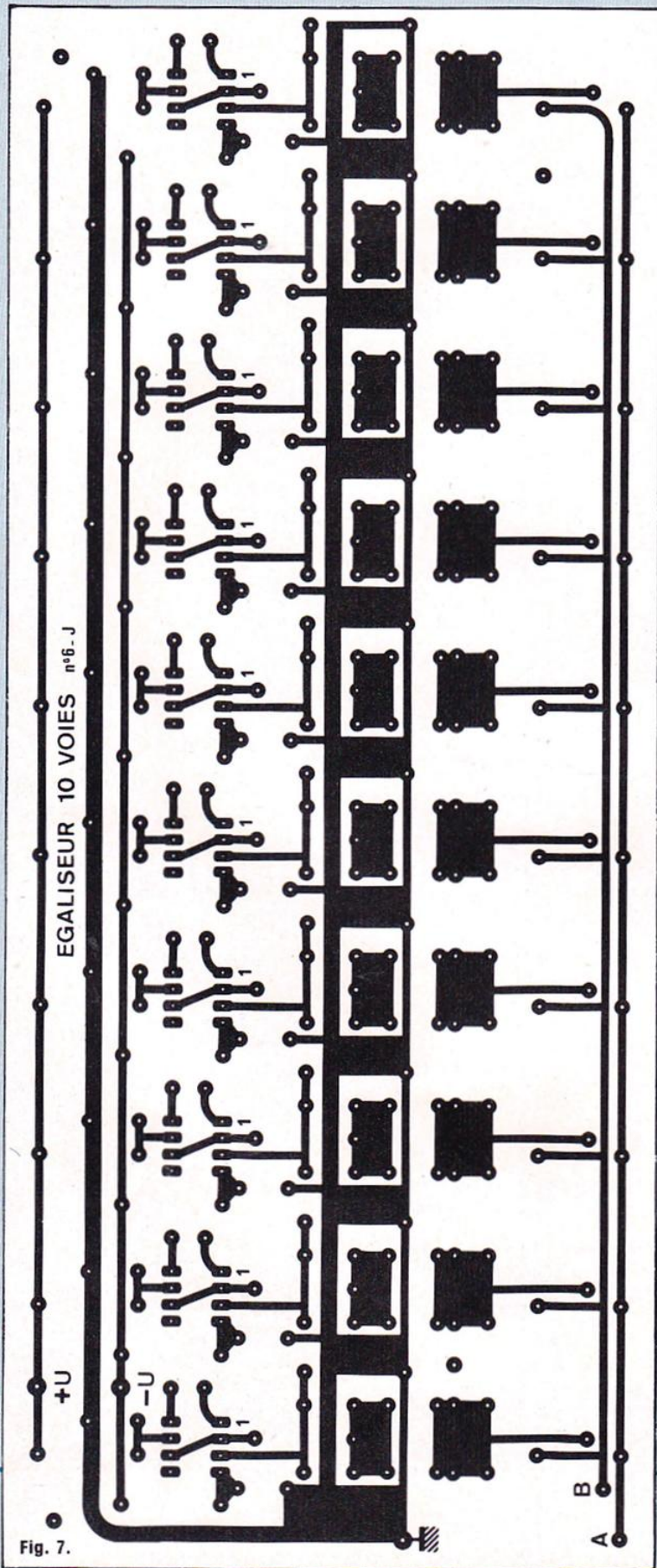

Fig. 7.

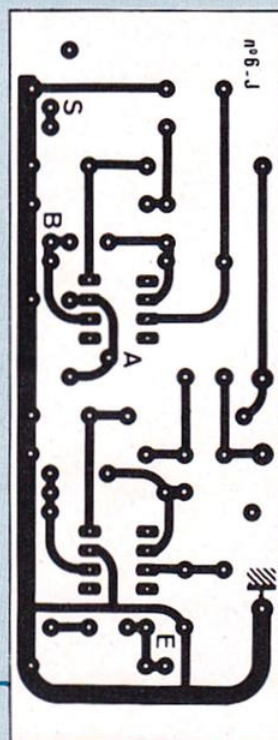

Fig. 8.

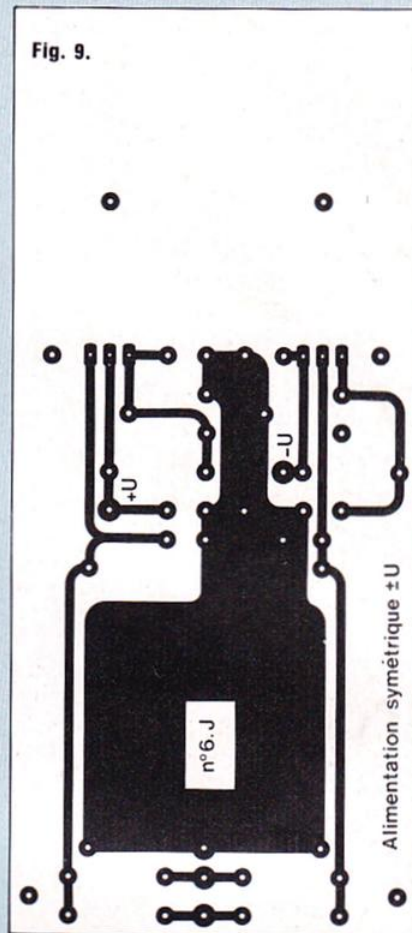

Fig. 9.

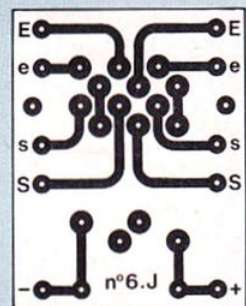

Fig. 10.

Fig. 7 à 10 ; Circuits imprimés du correcteur de fréquence à l'échelle 1.



# MONTAGE POUR LES GARS LISEU

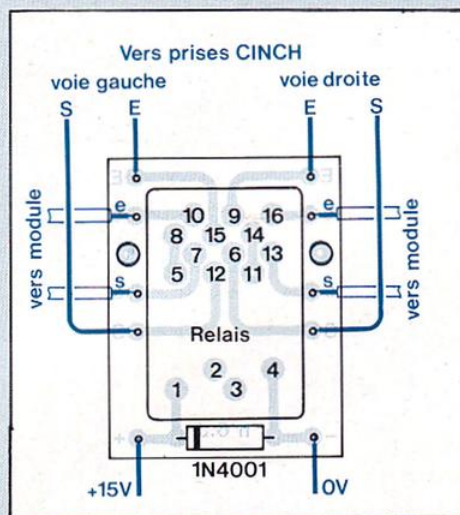

Fig. 14 .

Fig. 11 : Module équipé des dix inductances actives.

Fig. 12 : Ce module reçoit l'étage d'entrée (buffer) et la cellule de filtrage aux bornes de laquelle sont connectées les dix inductances actives entre entrées (+) et (-).

Fig. 13 : Cette alimentation permet d'obtenir en sorties véritablement un  $\pm 15$  volts avec les ajustables RV1 et RV2.

Fig. 14 : Module de commutation « avec/sans égalisation ».

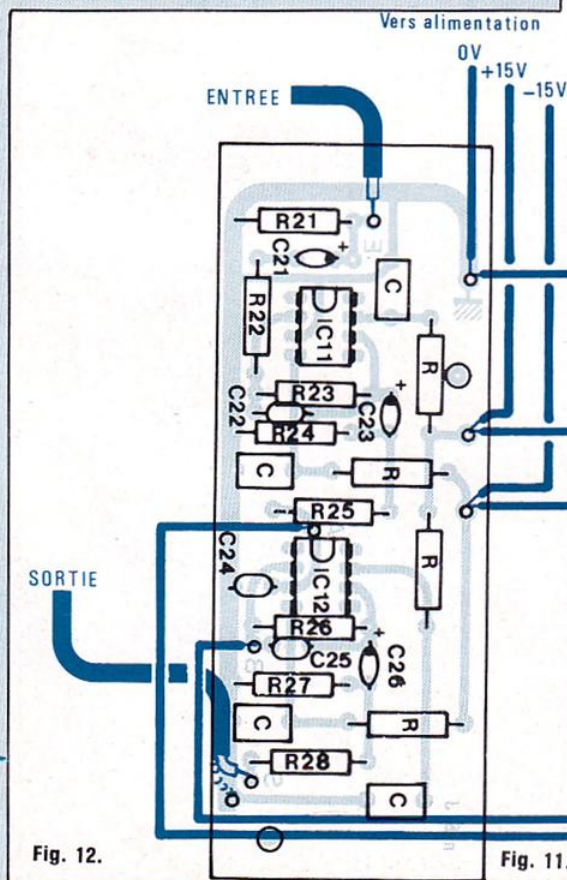

Fig. 12.

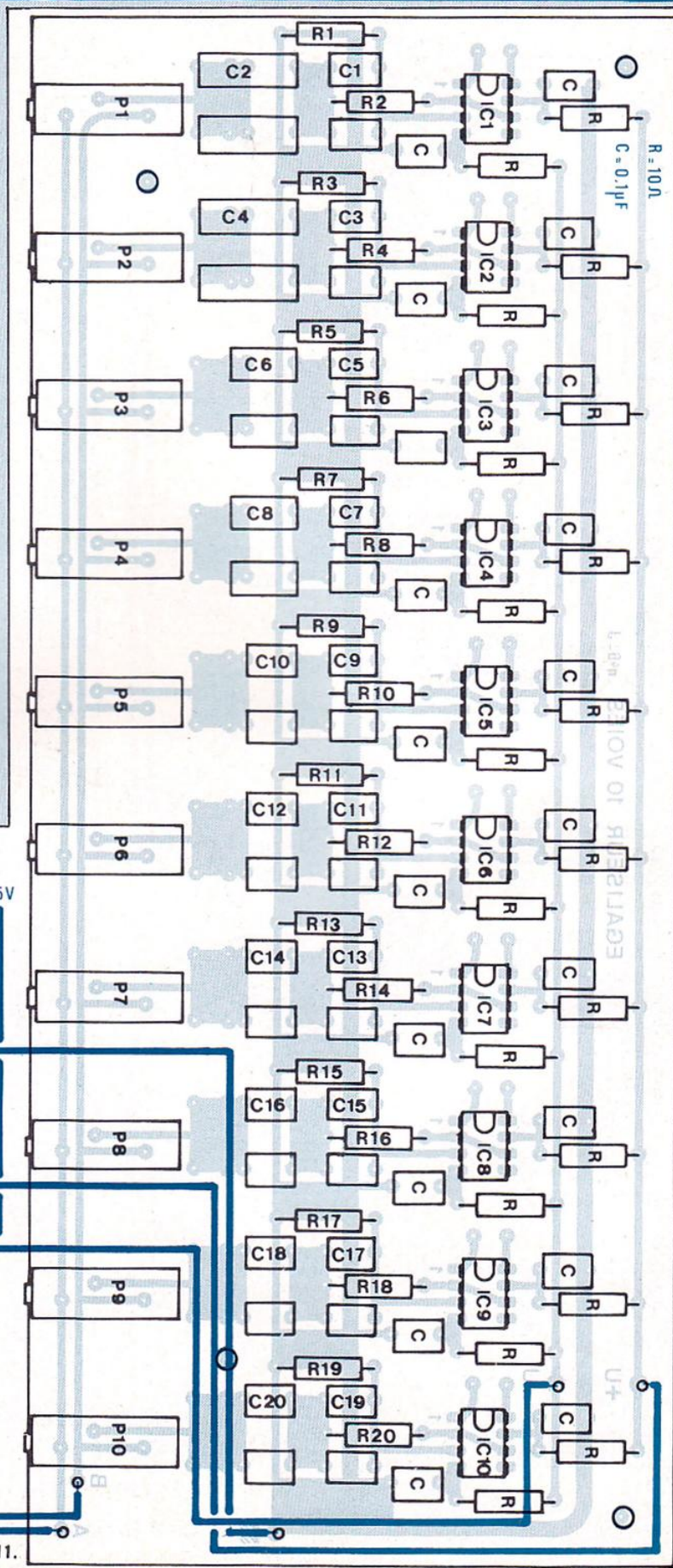

Fig. 11.



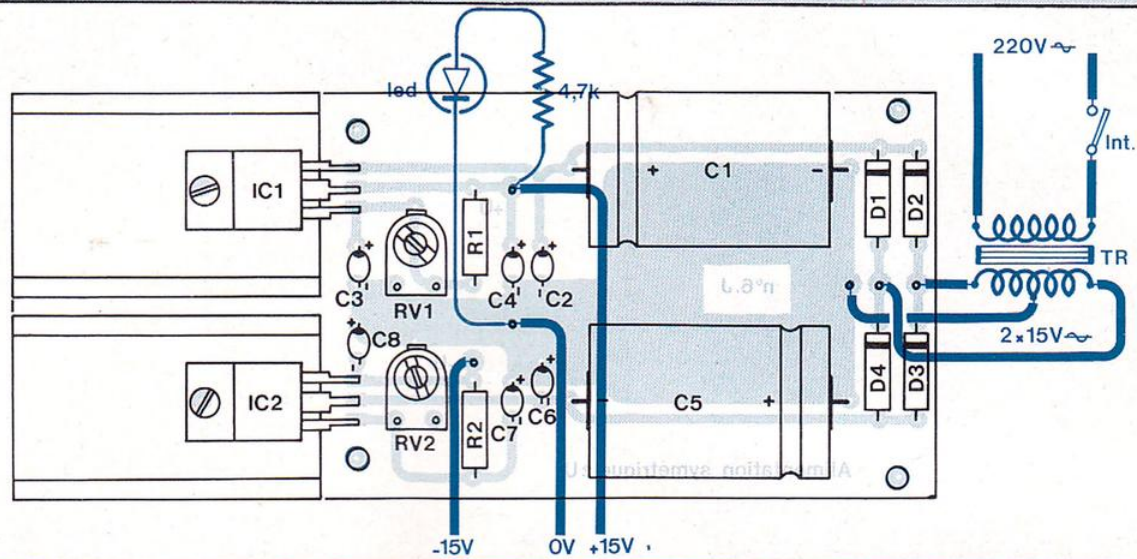

Fig. 13.

## NOMENCLATURE DES COMPOSANTS

### CORRECTEUR DE FREQUENCES

- Résistances à couche  $\pm 5\%$  - 1/2 W

- R1 - 75 k $\Omega$
- R2 - 560  $\Omega$
- R3 - 68 k $\Omega$
- R4 - 510  $\Omega$
- R5 - 62 k $\Omega$
- R6 - 510  $\Omega$
- R7 - 68 k $\Omega$
- R8 - 470  $\Omega$
- R9 - 62 k $\Omega$
- R10 - 470  $\Omega$
- R11 - 68 k $\Omega$
- R12 - 430  $\Omega$
- R13 - 68 k $\Omega$
- R14 - 470  $\Omega$
- R15 - 62 k $\Omega$
- R16 - 470  $\Omega$
- R17 - 68 k $\Omega$
- R18 - 510  $\Omega$
- R19 - 51 k $\Omega$
- R20 - 510  $\Omega$
- R21 - 47 k $\Omega$
- R22 - 15 k $\Omega$
- R23 - 15 k $\Omega$
- R24 - 510 k $\Omega$
- R25 - 3 k $\Omega$
- R26 - 3 k $\Omega$
- R27 - 47 k $\Omega$
- R28 - 100  $\Omega$
- 24 x résistances 10  $\Omega$  (filtrage)

- Condensateurs non polarisés

- C1 - 0,12  $\mu$ F
- C2 - 4,7  $\mu$ F
- C3 - 56 nF
- C4 - 3,3  $\mu$ F

- C5 - 33 nF
- C6 - 1,5  $\mu$ F
- C7 - 15 nF
- C8 - 820 nF
- C9 - 8,2 nF
- C10 - 390 nF
- C11 - 3,9 nF
- C12 - 220 nF
- C13 - 2 nF
- C14 - 100 nF
- C15 - 1,1 nF
- C16 - 56 nF
- C17 - 510 pF céramique
- C18 - 22 nF
- C19 - 330 pF céramique
- C20 - 12 nF
- C22 - 68 pF céramique
- C24 - 360 pF céramique
- C25 - 820 pF céramique
- 24 x condensateurs 0,1  $\mu$ F (découplage)

- Condensateurs tantale goutte

- C21 - 10  $\mu$ F/15 V
- C23 - 10  $\mu$ F/15 V
- C26 - 10  $\mu$ F/15 V

- Semiconducteurs

- IC1 à IC10 - LF 356 (ou LM 301 - LM 741...)
- IC11 - LF 356
- IC12 - LF 356

- Potentiomètres 10 tours

- P1 à P10 - 22 k $\Omega$

### ALIMENTATION SYMETRIQUE $\pm 15$ V

- Résistances à couche  $\pm 5\%$  - 1/2 W

- R1 - 120  $\Omega$
- R2 - 120  $\Omega$
- R3 - 4,7 k $\Omega$

- Condensateurs polarisés

- C1 - 2 200  $\mu$ F/25 V
- C2 - 0,1  $\mu$ F/25 V tantale goutte
- C3 - 10  $\mu$ F/25 V tantale goutte
- C4 - 1  $\mu$ F/25 V tantale goutte
- C5 - 2 200  $\mu$ F/25 V
- C6 - 0,1  $\mu$ F/25 V tantale goutte
- C7 - 10  $\mu$ F/25 V tantale goutte
- C8 - 1  $\mu$ F/25 V tantale goutte

- Semiconducteurs

- IC1 - LM 317 T
- IC2 - LM 337 T
- D1-D2-D3-D4 - 1 N 4001 à 1 N 4007

- Résistances ajustables

- RV1 - 2,2 k $\Omega$
- RV2 - 2,2 k $\Omega$

- Transformateur torique

- TR - 2 x 15 V/30 VA

### COMMUTATION

« AVEC/SANS EGALISATION »

Relais 4 R/T Siemens réf :  
Diode 1 N 4001 à 1 N 4007

### DIVERS

Coffret RETEX/OCTOBOX réf. 7872  
4 prises CINCH châssis  
1 passe-fil  
1 cordon secteur  
2 diodes leds  $\varnothing$  3 mm vertes  
1 diode led  $\varnothing$  3 mm rouge  
1 interrupteur unipolaire  
1 inverseur  
2 résistances 4,7 k $\Omega$  1/2 W



# MONTAGE POUR LES GARS LISET

## Première mise sous tension

Tout d'abord il faut régler le module alimentation pour qu'il fournisse du  $\pm 15$  volts (réglages effectués avec les ajustables RV1 et RV2) avant de connecter les correcteurs de fréquences. On alimente ensuite le module « avec/sans égalisation » et on vérifie que le relais colle bien en position « avec ».

Reste à connecter le  $\pm 15$  volts à l'une des voies de ce correcteur de fréquences et à vérifier son bon fonctionnement. Pour cela il faut disposer d'un générateur BF et d'un oscilloscope. En injectant un signal à l'entrée du module de l'ordre de 1 V eff, on vérifie tout d'abord qu'on le récupère bien en sortie, en ne tenant pas compte pour l'instant de son amplitude. On peut d'ailleurs balayer la bande des fréquences qui nous intéresse, soit de 20 Hz à 20 kHz. En fonction de la position du curseur des multitours P1 à P10, l'amplitude du signal de sortie sera atténuée ou amplifiée.

Si le lecteur possède un oscilloscope bi-courbe, qu'il relie une voie de celui-ci à l'entrée du correcteur et l'autre voie à la sortie. La comparaison entre les amplitudes du signal entrée/sortie sera ainsi instantanée. Régler le générateur BF sur la fréquence 32 Hz tout en gardant une amplitude de 1 V eff. Avec P1, vérifier que cette cellule fonctionne correctement (amplification et atténuation de l'ordre de  $\pm 12$  dB).

Régler P1 pour une amplification maximale et balayer lentement avec le générateur de part et d'autre de la fréquence 32 Hz. On peut ainsi vérifier qu'elle est véritablement la fréquence d'intervention  $f_0$  (qui est dans la pratique fonction de la tolérance des composants R1 - R2 - C1 et C2) pour cette première cellule. Elle est déterminée pour une amplification maximale.

Pour en terminer avec cette première cellule, régler P1 pour que l'amplitude du signal en sortie soit identique à celle du signal d'entrée (gain unitaire). Effectuer ensuite les mêmes opérations pour les neuf autres cellules de 64 Hz à 16 kHz. Dernière vérification en rebalayant au générateur la

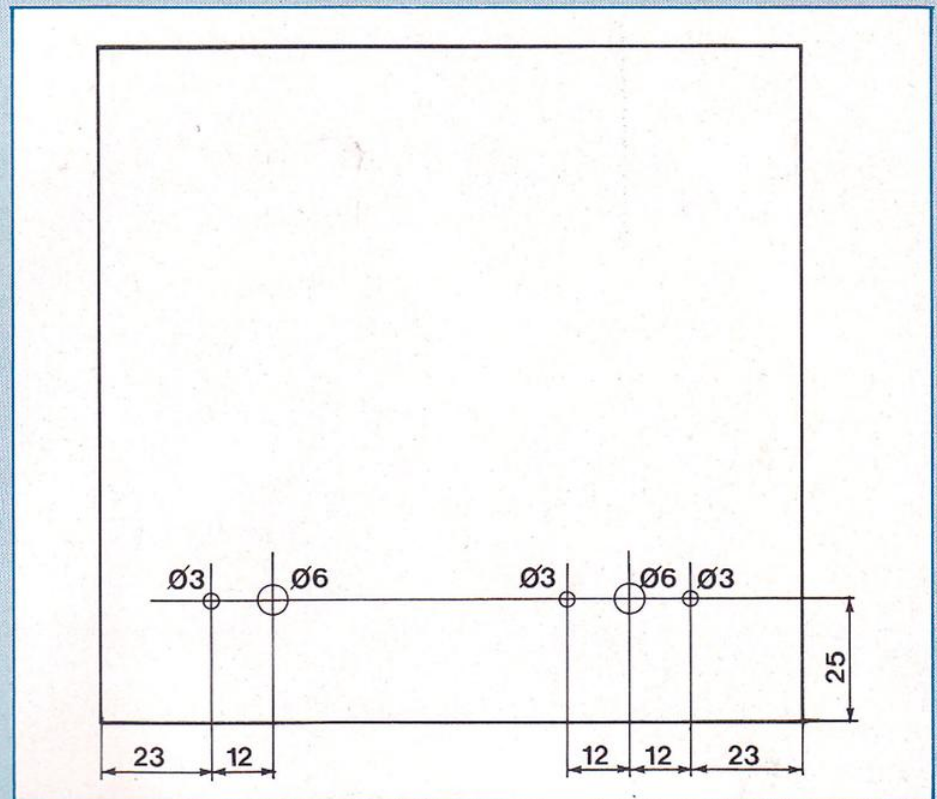

Fig. 15 : Plan de perçage de la face avant.

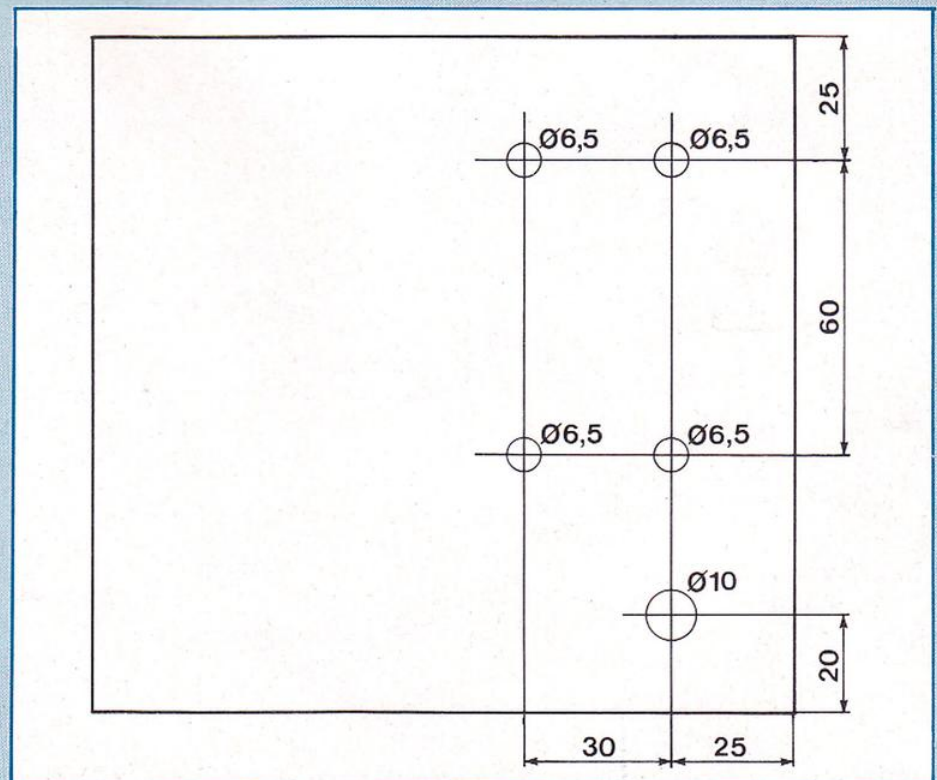
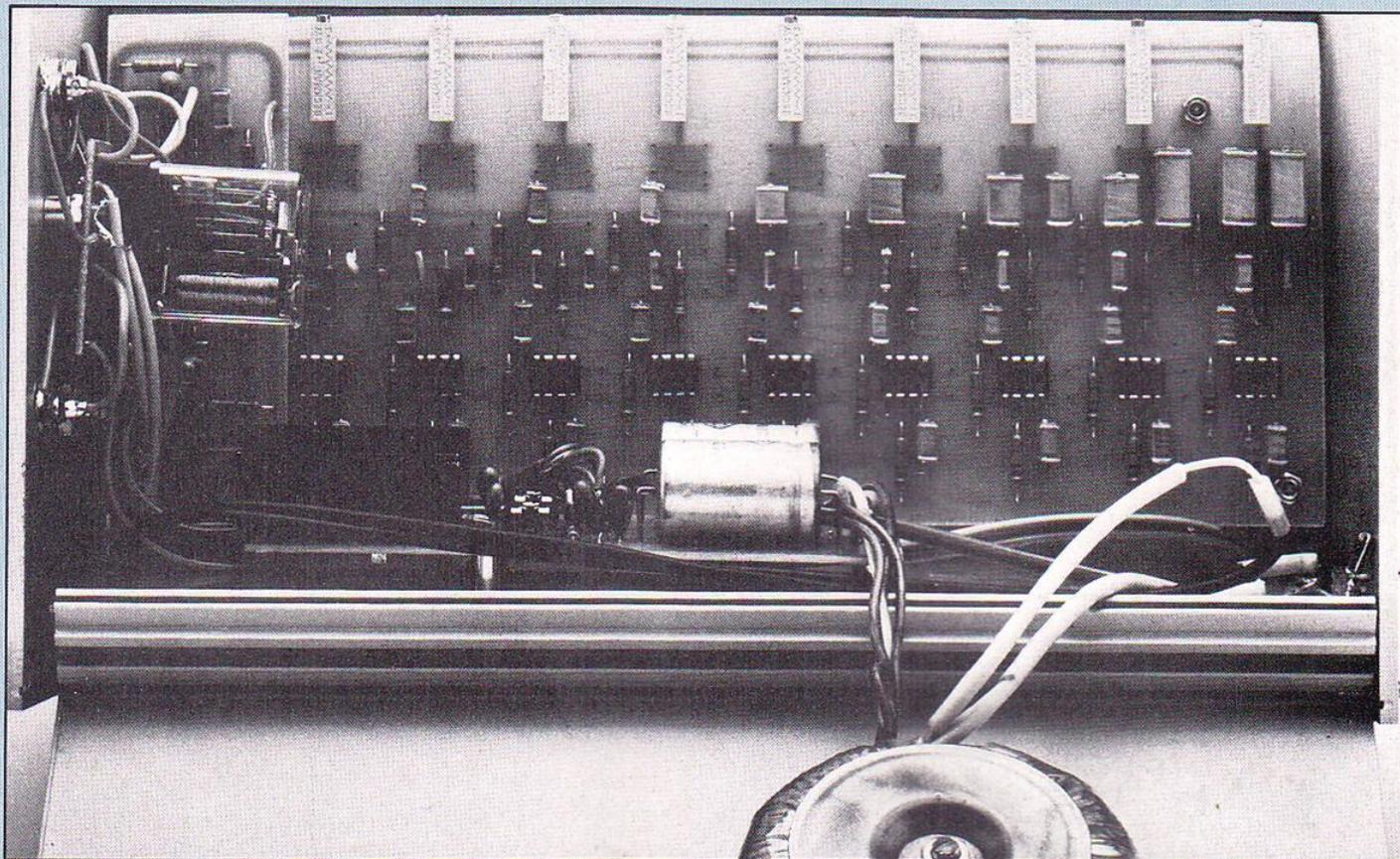

Fig. 16 : Plan de perçage de la face arrière.





bande des fréquences des 20 Hz - 20 kHz, l'amplitude du signal de sortie doit rester pratiquement constante. La première voie du correcteur de fréquences est prête à intervenir dans la correction de l'acoustique du salon.

Il reste à effectuer les mêmes vérifications et réglages pour la seconde voie. Ce travail terminé, l'appareil peut alors être inséré entre le préamplificateur et l'amplificateur de puissance de la chaîne hi-fi.

### **UTILISATION DU CORRECTEUR DE FREQUENCES**

Pour corriger efficacement l'acoustique d'une pièce, il faut avant tout connaître ses défauts, cela va de soi. Ils sont facilement décelables au sonomètre. Malheureusement tout le monde ne possède pas un tel appareil de mesure et dans ce cas faute de mieux on peut se servir d'un magnétophone en position enregist-

rement, cependant il faut savoir que la réponse en fréquence des VU-mètres laisse à désirer au-dessous de 50 Hz et au-dessus de 15 kHz. Le microphone est placé, lui, au point d'écoute dans la pièce. On injecte un signal à 1 kHz d'une amplitude de 100 mV sur l'entrée haut niveau du préamplificateur (le correcteur de tonalité étant bien entendu mis hors service), entrée tuner par exemple. On règle le potentiomètre de volume correspondant pour avoir un certain volume sonore dans la pièce, il est enregistré par le VU-mètre du magnétophone ou le sonomètre. On balaie ensuite lentement de part et d'autre de cette fréquence entre 20 Hz et 20 kHz et on observe les variations de niveau. Certains points de résonances sont d'ailleurs parfaitement audibles. On commence alors les réglages en prenant comme base les indications fournies par le magnétophone ou le sonomètre à 1 kHz. Il faut bien entendu régler le générateur BF sur les fréquences d'inter-

vention du correcteur, 500 Hz - 250 Hz - 2 kHz - 4 kHz... La première voie étant alors réglée, effectuer les mêmes opérations sur la seconde. C'est terminé, il ne reste plus qu'à passer à une écoute attentive de la chaîne hi-fi en commutant le correcteur de fréquences afin d'effectuer des comparaisons et se convaincre qu'un tel appareil est un maillon indispensable pour corriger l'acoustique d'une pièce.

### **NOTA**

Pour les lecteurs qui le désireraient, on peut bien entendu équiper ce correcteur de fréquences de potentiomètres à curseur linéaire. Dans ce cas il faut envisager une toute autre mise en coffret et faire en sorte que les deux modules équipés des dix inductances actives soient le plus près possible de ces potentiomètres, donc contre la face avant. On peut alors réduire la hauteur des cartes de 100 mm à 80 mm.



# ELARGISSEUR STEREO "BINAURAL"

L'écoute stéréophonique, de la plus humble à la plus évoluée, est sujette à un défaut que personne ne pourrait nier : la diaphonie entre haut-parleurs. En effet, que l'écoute soit effectuée à partir d'un système évolué ou non, il ne faut pas oublier que l'oreille droite, qui entend les sons provenant de l'enceinte droite, entend aussi les sons provenant de l'enceinte gauche et inversement, ce qui provoque l'effet de « diaphonie ». Les conséquences seront donc des pertes de localisation spatiale des sons mais aussi des pertes de « largeur » et de « profondeur » propres à la vraie stéréophonie.

**I**l est possible de pallier ce défaut de diaphonie. Plusieurs procédés ont été proposés jusqu'ici et vont être examinés brièvement. Certains sont relativement anciens, d'autres plus récents. Les uns comme les autres ne sont jamais parfaits et peuvent n'apporter qu'un effet voulu de fausse ambiance sonore.

Sur casque, la séparation des canaux étant excellente, l'écoute dite « binaurale » est possible. Elle se différencie de l'écoute stéréophonique sur haut-parleurs par une localisation spatiale très impressionnante, la source sonore pouvant même se déplacer à 50 ou 100 m en dehors de l'endroit où l'on écoute. Toutefois la vraie écoute en « binaural » ne sera possible que si l'enregistrement a été lui-même réalisé à l'aide d'un procédé stéréophonique « binaural », soit par exemple une tête artificielle composée de deux microphones. Cependant, même si l'enregistrement a été effectué dans ces conditions, la reproduction sur enceintes ne sera pas en mesure de restituer parfaitement un espace sonore en trois dimensions. Les sons qui venaient à 180° à gauche, à 45° devant et à gauche, proches ou lointains, seront entendus comme des sons venant uniquement de l'enceinte gauche, avec une intensité sonore plus ou moins grande. Pour les sons venant du centre, l'effet de

distance sera lui aussi en grande partie perdu et ne deviendra, tout au plus, qu'une « impression » de relief. Mis à part l'effet gênant de diaphonie inter-enceintes, il faut encore ajouter les effets de réverbération de la pièce d'écoute, qui auront pour conséquence de fausser les informations d'ambiance, de rajouter au signal original une fausse réverbération. En revenant à une écoute sur casque (malgré les défauts et les limitations d'une telle écoute, malgré la distorsion de perspective et de direction pour la localisation des sons venant de devant), nous retrouvons des informations de distance, de direction très proches de la réalité.

Sur enceintes acoustiques, on peut limiter les « dégâts » en rendant l'acoustique de la pièce d'écoute plus absorbante. On réduit alors l'amplitude des ondes réfléchies. Mais une écoute dans un milieu acoustiquement trop absorbant n'a rien d'idéal et peut même sembler désagréable à l'auditeur : sorte de gêne auditive, impression d'avoir les oreilles « bouchées ». Sans parler des modifications de timbre, d'équilibre sonore de l'enceinte acoustique. Malheureusement, même sous cette condition d'écoute, l'effet diaphonique subsistera. Pour des raisons pratiques, on imagine difficilement un mur absorbant, placé entre les enceintes, destiné à éviter le mélange des canaux, bien que cette méthode permettrait de retrouver

une écoute proche de celle du casque, en « binaural ».

C'est pourquoi plusieurs chercheurs se sont fortement intéressés à cette question, cherchant à mettre au point une technique d'écoute en « binaural » sur enceintes acoustiques. Inversement, Benjamin Bauer (CBS, USA) proposait dès les années 60 un système dont le but était de créer, sur casque, une scène sonore sortant de la tête (c'est le cas dans une écoute stéréo normale). Son procédé consistait à ajouter à l'écoute stéréo normale une diaphonie « retardée » correspondant sommairement au décalage temporel (écart moyen entre les oreilles, décalage de temps d'un son touchant une oreille, puis l'autre), diaphonie à laquelle il faisait subir aussi une déformation de linéarité due à l'ombre acoustique (provoquée par un son devant contourner la tête pour atteindre l'autre oreille). De par son principe, il devait permettre d'entendre sur casque ce que l'on entend sur enceintes, ce qui est, a priori, l'opposé de ce que l'on recherche.

Il existe aussi d'autres procédés destinés à élargir la scène sonore, à partir d'une seule enceinte, comportant toutefois une matrice et plusieurs haut-parleurs (4 en général), comme ceux qui sont basés sur le principe Jensen. Le système Sony (Japon) a été employé sur les récepteurs radio-cassette stéréo, la position « stéréo-large » créant des sources sonores



# CESSEZ CES SONS

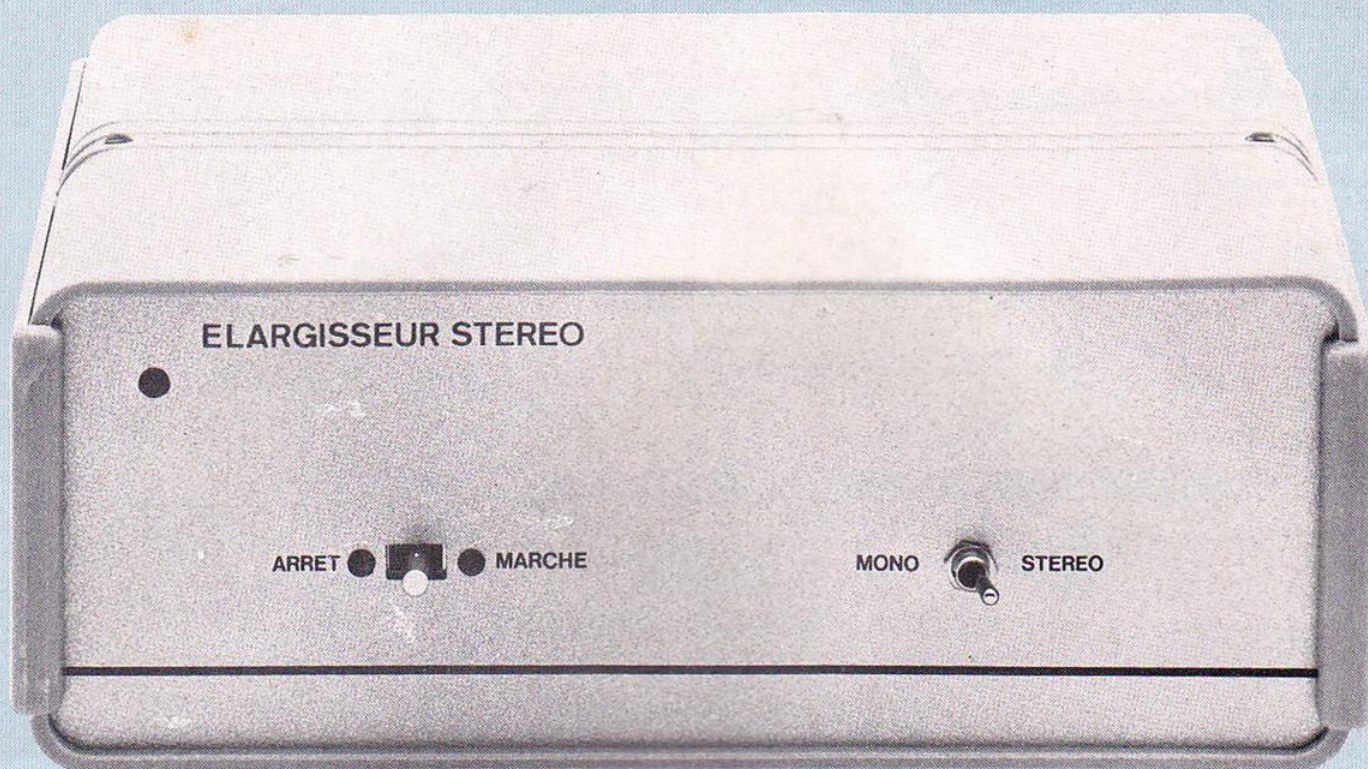

fictives situées de part et d'autre, sous un angle pouvant former près de 120°. Ce procédé est beaucoup plus intéressant et il trouve encore des applications dans les récepteurs portatifs de qualité.

Il existe par ailleurs certaines enceintes comportant un matricage destiné à supprimer plus ou moins parfaitement l'effet diaphonique, des idées ayant été proposées dès 1970.

Enfin, beaucoup plus récemment, on a proposé des circuits de matricage destinés à élargir fictivement l'écartement entre des enceintes espacées de seulement 60 à 70 cm. Des pays comme le Japon ont en effet mis en service depuis quelques années des chaînes de télévision avec son stéréophonique (ou bilingue). Les haut-parleurs, incorporés au téléviseur (muni d'un circuit de décodage multiplex) et drivés à travers un circuit de matricage permettaient d'élargir l'espace stéréophonique, de donner à l'auditeur l'impression d'entendre des enceintes espacées de plusieurs mètres. Mais, dans

plusieurs cas, il ne s'agissait en fait que de savants truchements de phase, de réverbération artificielle ajoutée au signal stéréo.

Parmi les systèmes plus évolués, citons le principe JVC, baptisé « Biphonic », lequel n'a malheureusement pas obtenu de succès. Il est, théoriquement, beaucoup plus parfait que ceux cités précédemment. La méthode JVC « Biphonic » consiste à supprimer l'effet diaphonique sur enceintes. Théoriquement l'oreille gauche, qui peut entendre l'enceinte gauche, ne peut plus entendre l'enceinte droite et vice-versa. Chose qui au premier abord pourrait paraître impossible. Pour mieux comprendre, il est préférable d'aborder cette question par le mécanisme acoustique de l'écoute, avec nos deux oreilles, de deux enceintes acoustiques. Lorsque l'enceinte gauche émet un signal, celui-ci se déplaçant à la vitesse du son, soit 340 m/s, va atteindre l'oreille gauche, puis, après un décalage d'environ 0,6 ms, après avoir contourné la tête, le signal atteindra

enfin l'oreille droite. En contournant la tête pour atteindre l'oreille droite, le signal provenant de l'enceinte gauche subit une déformation qui varie d'ailleurs avec le positionnement latéral et vertical de la source sonore, mais aussi selon la fréquence. Pour un signal partant de l'enceinte droite, un phénomène symétrique se produit, la figure 1 illustre un exemple. En pointillés figure le son décalé et déformé atteignant l'oreille opposée. Ce phénomène de diaphonie se constate donc dans les deux sens (signal droite/oreille gauche, signal gauche/oreille droite), diaphonie liée à un retard fonction du « triangle d'écoute » (formé par les deux enceintes et l'auditeur). Les perturbations constatées sont assez nombreuses : rotations de phase, déplacement anormal de la source sonore, influence sur la courbe de réponse (voir L'Audiophile n° 23, fév. 1982). Le procédé JVC « Biphonic » consiste à supprimer la diaphonie par émission d'un signal d'annulation sur



# CESSEZ CES SONS

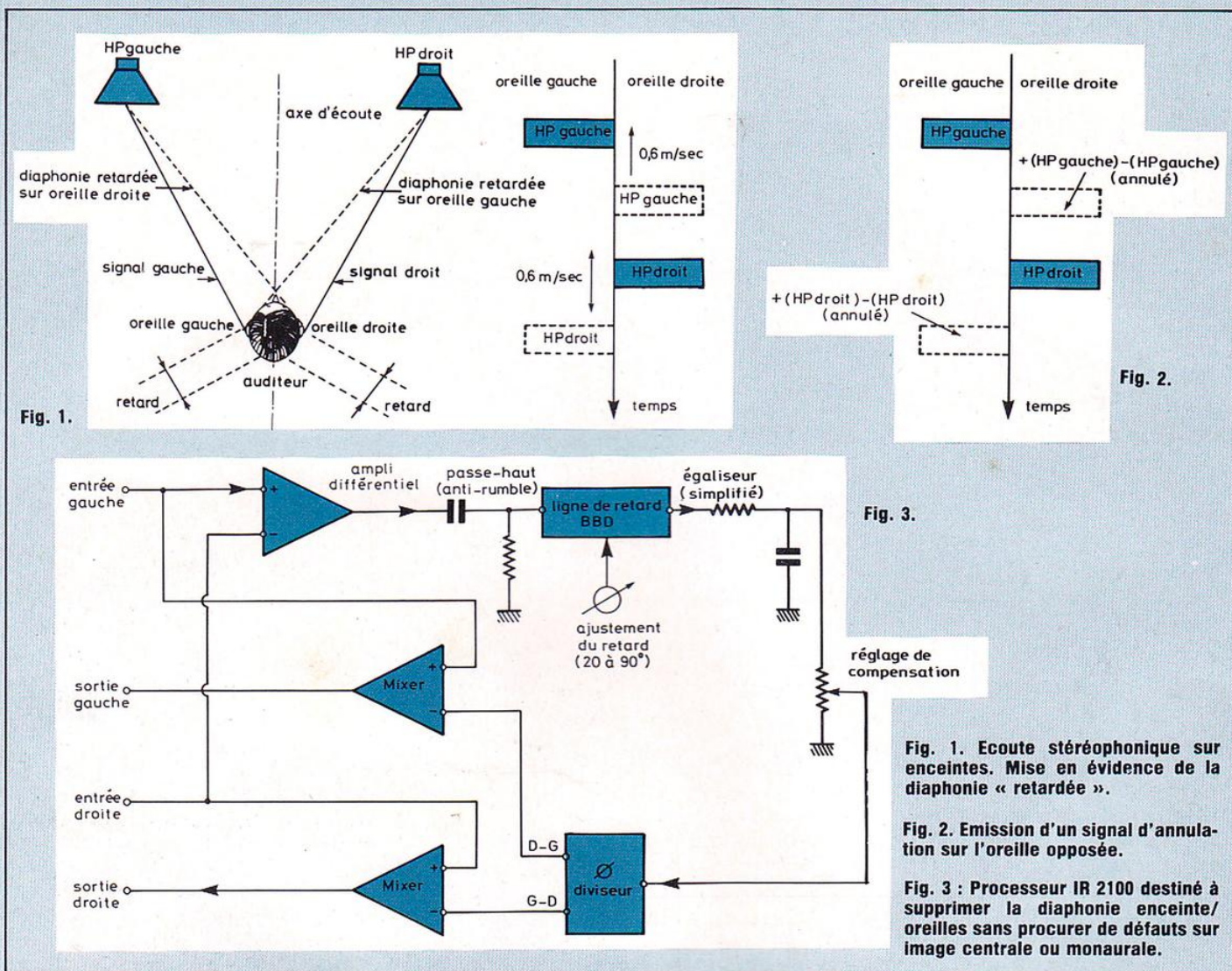

l'oreille opposée, l'oreille ne devant pas capturer de signal, en recevant en fait deux, mais de phase opposée et totalement identiques. Tout se passe alors comme sur la figure 2. Cependant, le procédé « Biphonic » n'est pas parfait, d'autant plus qu'une annulation parfaite rendrait indispensable l'emploi d'une matrice d'annulation parfaitement adaptée aux enceintes acoustiques, cela dans un milieu acoustique prédéterminé. Mais même dans ces conditions, théoriquement parfaites, on constate sur le procédé JVC des défauts tels que :

- interférences et instabilités pour des sons venant exactement du cen-

- tre (effet de double annulation alors que celles-ci sont inutiles dans ce cas précis) ;
- courbe de réponse niveau/fréquence irrégulière au-dessus de 1 kHz ;
- source sonore dont la courbe de réponse varie (équilibre sonore, tonalité, timbre) selon sa position spatiale ;
- effet général de relevé des sons médiums-aigus ;
- sons graves atténués s'ils proviennent du centre.

## PROCÉDE « COHEN »

Il est en bonne partie basé sur le principe JVC, mais appliqué d'une façon

différente. Il a été appliqué par J.M. Cohen (Sound Concepts Inc.) sur un petit appareil appelé « Image Sound Restorer », autrement dit, un appareil conçu pour « restaurer » l'image sonore dans tout son relief, dans toute sa réalité. Il fut décrit dans le journal américain de l'AES, en octobre 1980. Cet « Image Restorer » est décrit schématiquement sur la figure 3. Par rapport au schéma employé sur le système JVC « Biphonic » de la figure 4 (ces deux schémas ayant pour but la suppression de la diaphonie), on note des différences assez marquées de conception de base. Le système JVC se contente de lignes de retard, de filtres (une dizaine,



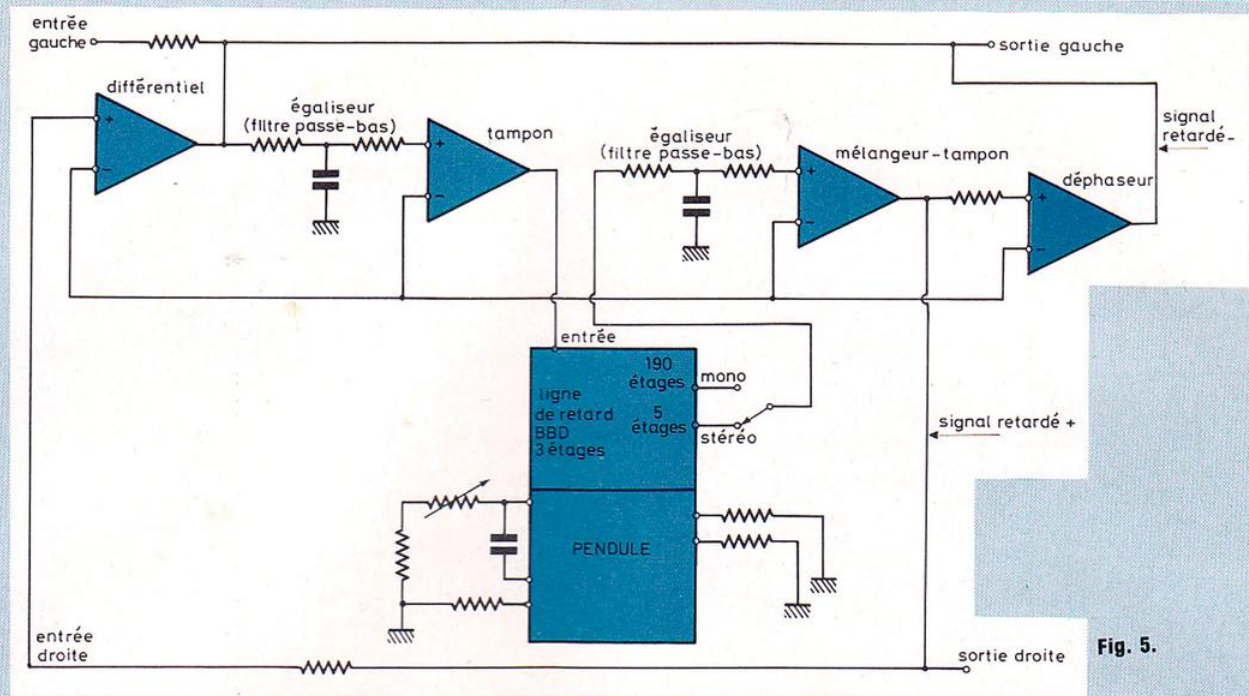

Fig. 5.

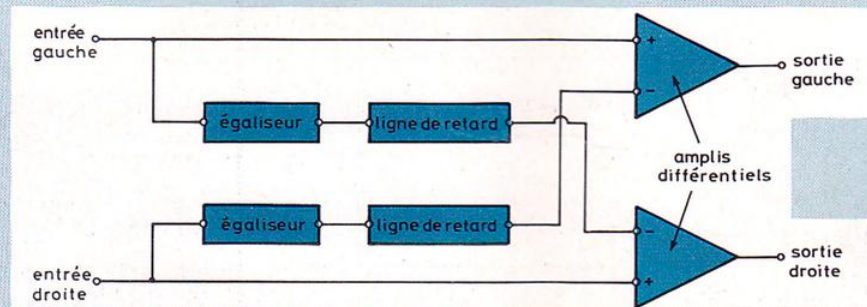

Fig. 4.

Fig. 4. Principe « Biphonic » JVC annulant l'effet diaphonique enceintes/oreilles.

Fig. 5. Schéma synoptique du circuit élargisseur stéréo.

entre 20 et 20 000 Hz) disposés en croix, ce principe étant théoriquement parfait.

Dans le système Cohen, « l'Image Restorer » se sert de la différence des signaux G - D pour annuler ou compenser le signal à traiter. Le signal provenant d'un canal ou de l'autre est ainsi retardé, filtré, afin de simuler l'ombre acoustique, le décalage temporel apporté par la tête, par l'écart moyen entre les deux oreilles. Ce signal, retardé et égalisé, est simultanément additionné à un canal et soustrait de l'autre. On comprend l'avantage de ce principe sur le procédé JVC « Biphonic ». En effet pour les sons provenant du centre la diffé-

rence G - D étant égale à 0 (les sons étant censés être les mêmes), le taux de compensation appliqué sur chacun des deux canaux sera nul. D'où préservation de la qualité de l'image centrale (position, stabilité, localisation en profondeur). Par contre, plus la source se déplacera vers la gauche ou vers la droite et plus le taux de compensation sera élevé. Sur le système Cohen, le niveau de compensation appliqué se situe aux environs de 6 dB au-dessous du signal principal. Pour les fréquences relativement basses, par exemple inférieures à 60 Hz, il faut penser que lors d'une gravure sur disque un signal G - D correspond à une gravure de

composante verticale, difficile à graver comme à lire. Beaucoup d'enregistrements sur disques sont de ce fait compensés et ne comportent que très rarement des signaux graves en opposition de phase. Le plus souvent, un mélange est effectué entre les canaux, ce qui est heureusement peu audible, les sons graves étant difficilement localisables. Dans ce circuit américain, un filtre passe-haut est employé afin d'éviter un effet de surcompensation, pour des sources sonores graves placées trop à gauche ou trop à droite. Sans ce filtre, une source sonore à 50 % monaurale (par exemple) aurait eu pour conséquence un relevé du niveau sonore



# CESSEZ CES SONS

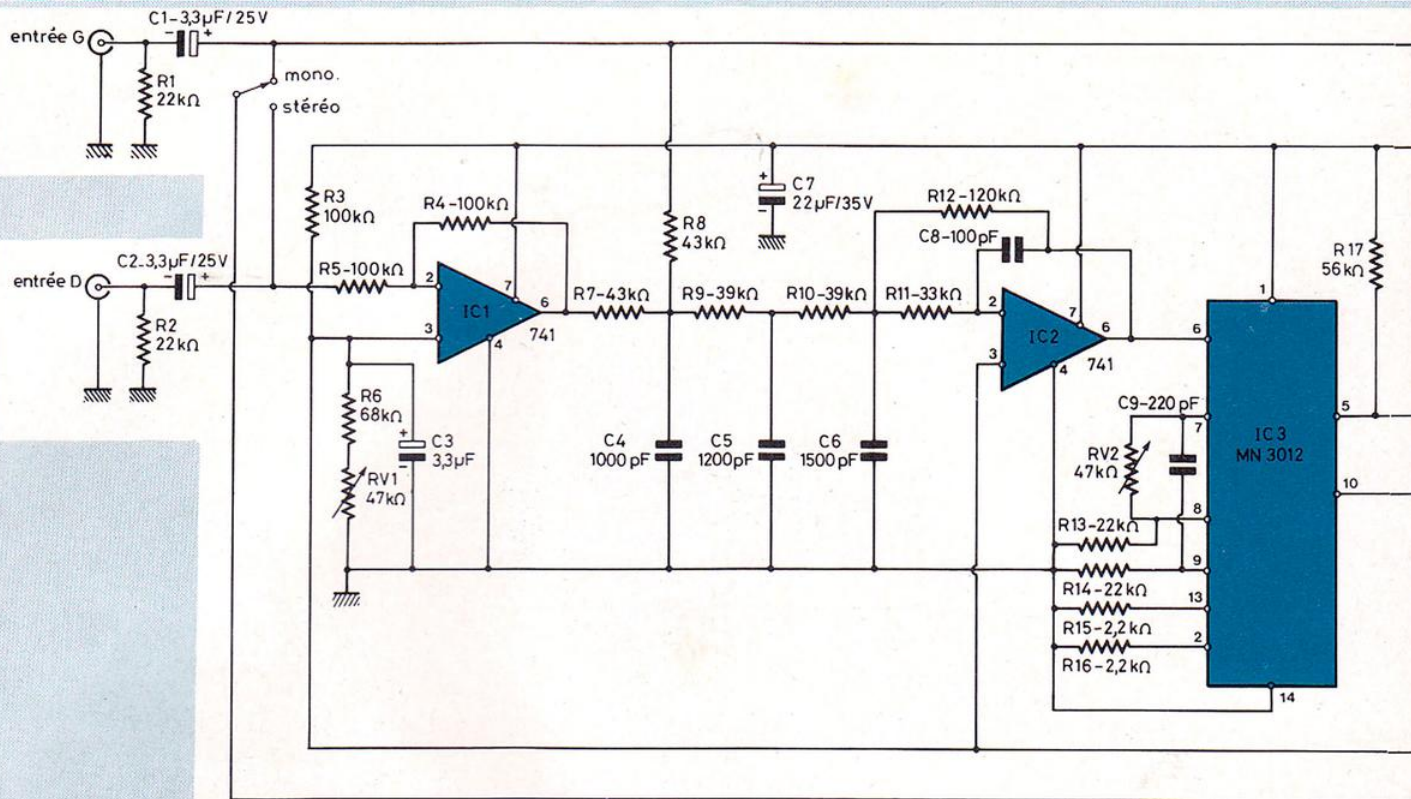
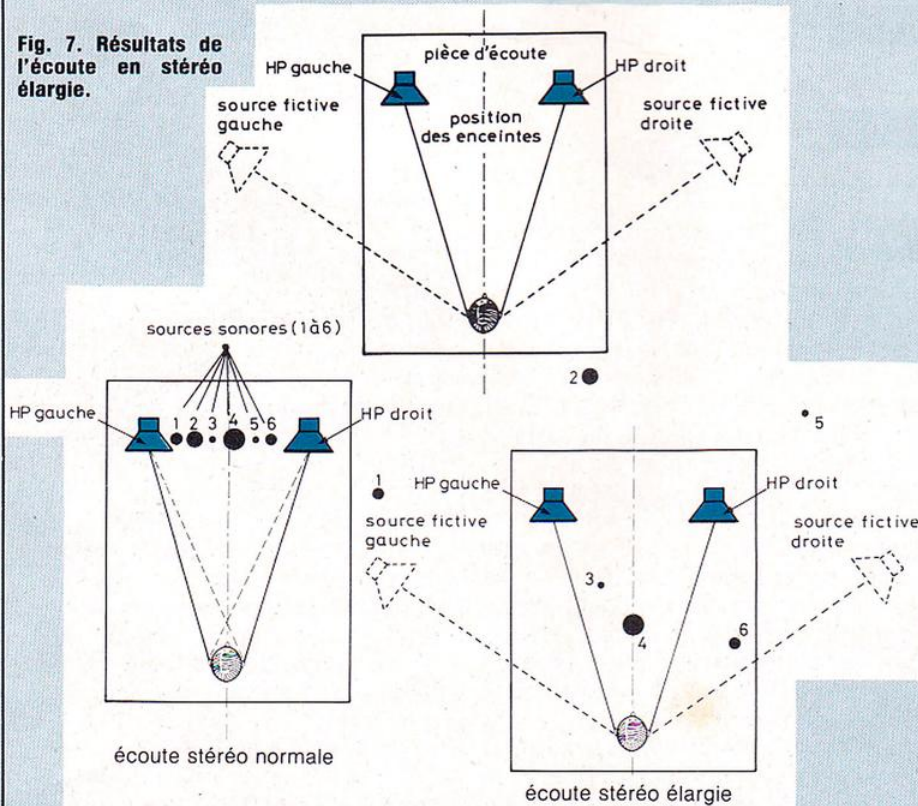

Fig. 7. Résultats de l'écoute en stéréo élargie.



de la source sonore au fur et à mesure d'un déplacement vers la gauche ou vers la droite.

Enfin, par rapport au procédé « Biphonic », le procédé « Cohen » est plus agréable à employer, car il ne procure pas le malaise de la double annulation se traduisant par l'impression « d'écouter dans une chambre sourde » ou encore d'avoir les oreilles plus ou moins « bouchées ». Ce phénomène pouvant provenir aussi d'un effet d'annulation imparfait ou instable.

## LE SCHEMA

Le schéma employé ici fait la synthèse des deux procédés détaillés ci-dessus, où il a été recherché en particulier une haute qualité de reproduction, c'est-à-dire un taux de distorsion imperceptible. Ce qui n'est pas le cas de tous les autres procédés. Alors que dans les autres procédés les entrées sont reliées aux sor-



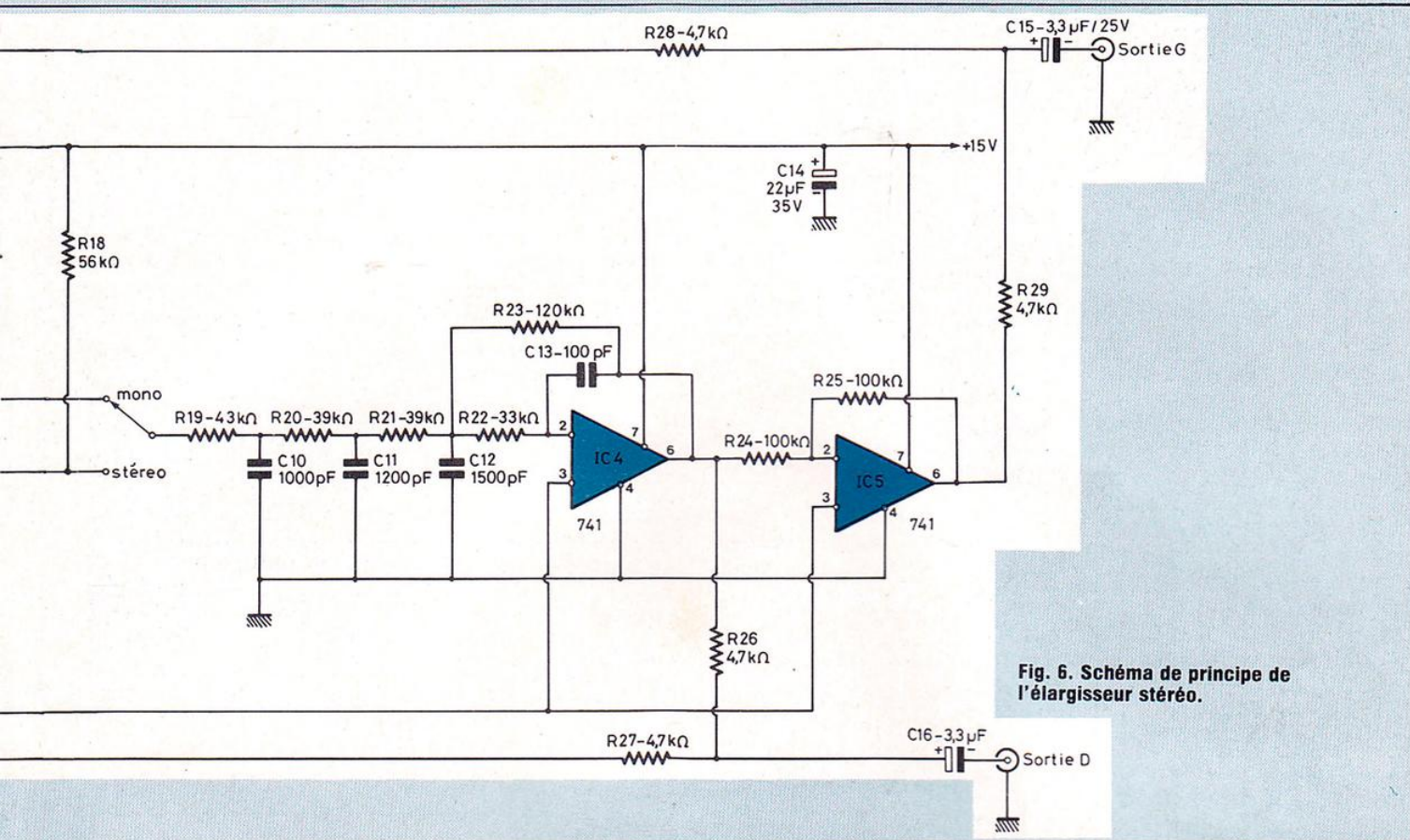

Fig. 6. Schéma de principe de l'élargisseur stéréo.

ties par l'intermédiaire de circuits intégrés, de filtres, d'amplificateurs opérationnels ou d'étages tampons, le circuit décrit ici possède le gros avantage d'avoir les entrées reliées directement aux sorties, la liaison ne passant qu'à travers des condensateurs et des résistances. La figure 5 montre schématiquement le circuit où l'on pourra noter les différences par rapport au circuit de la figure 3. La figure 6 montre l'aspect général du circuit, sa partie la plus importante étant la ligne de retard spéciale de type BBD.

Le premier circuit différentiel permet d'obtenir un signal de sortie correspondant à la différence G - D. Cette différence devant être utilisée communément pour les deux canaux, ce signal de différence est égalisé, toujours afin de simuler l'ombre acoustique de la tête. Un étage tampon attaque enfin le circuit BBD (Bucket Brigade Device), une ligne de retard spéciale à 190, 3 et 5 étages. Elle

procure en stéréophonie un retard de l'ordre de 100 microsecondes et en monophonie de 4 millisecondes. Retard qui est d'ailleurs ajustable grâce à une pendule intégrée. La sortie de la ligne de retard est envoyée sur un étage mélangeur-tampon, lequel est précédé d'un second circuit égaliseur. En sortie un autre étage déphaseur relié d'une façon opposée à celui de l'entrée du circuit permet une addition du signal traité sur un canal et une soustraction de ce même signal traité sur l'autre canal. On constate aussi la symétrie du circuit par le fait que si le signal droit à traiter passe par l'étage différentiel en entrée il sort directement après l'étage mélangeur-tampon. A l'opposé, le signal gauche, qui attaque directement l'égaliseur, sort en passant par l'étage déphaseur, similaire à celui employé en entrée. Le plus intéressant dans le circuit est de constater que les signaux à traiter se font en actif alors que les entrées

sont reliées directement aux sorties à travers les résistances de 4,7 kΩ, ceci par souci d'obtenir le minimum de perte d'insertion, sur le plan du rapport signal/bruit, de la qualité subjective de l'ensemble.

## LA LIGNE DE RETARD BBD

Malgré les recherches effectuées dans le domaine des lignes de retard sous forme de circuit intégré, aucun circuit correspondant exactement à l'application donnée n'a pu être trouvé parmi les revendeurs de composants, du moins en France. Le seul modèle parfois disponible, ne convenant malheureusement pas pour cette application était la ligne de retard Reticon (USA) SAD 1024. Il existe, bien sûr, aux USA, plusieurs firmes proposant des lignes de retard. Pour les rares modèles pouvant convenir, on bute encore soit sur des prix de vente trop élevés, soit sur ces circuits dont le taux de distorsion



# CESSEZ CES SONS

est élevé, soit encore sur de bons composants actifs mais dont le bruit de fond n'est pas négligeable. Pas question non plus de remplacer le circuit par plusieurs centaines de composants discrets. Ce ne serait pas la solution. Pour un tel circuit, la dépense raisonnable à considérer est de l'ordre de 100 à 150 F, si l'on souhaite obtenir de bonnes performances.

Le choix s'est donc porté sur un circuit d'origine japonaise, de marque Matsushita, référence MN 3012. Par rapport aux réalisations concurrentes, il représente en effet le meilleur rapport qualité/prix. C'est une version « low-noise » (faible bruit) dont le taux de distorsion est négligeable.

Le MN 3012 se présente sous forme de boîtier 14 broches DIL. Ce circuit travaille sous une tension d'alimentation comprise entre + 8 V et + 16 V. Le MN 3012 contient une pendule à oscillateur local, laquelle commande trois lignes de retard (3, 5 et 190 étages). Deux d'entre elles seront employées dans le circuit. En monaural, on obtient un retard de 4 millisecondes alors qu'en stéréophonie il n'est que de 100 microsecondes.

Le trimmer de 47 k $\Omega$ , le condensateur de 220 pF ajustent la fréquence d'oscillation de la pendule. Celle-ci est normalement de 23,6 kHz (broches 7, 8 et 9). En prenant un condensateur de 220 pF, la fréquence d'oscillation de 23,6 kHz correspond à un réglage du trimmer (de 47k $\Omega$ ) sur une valeur proche de 27 k $\Omega$ .

Ce circuit intégré devrait être disponible d'ici peu chez plusieurs revendeurs. Le cas échéant, la rédaction se charge de communiquer les adresses de revendeurs susceptibles d'être en possession de ce circuit.

## LE MONTAGE

Il s'effectue sur circuit imprimé, de dimensions 55 x 190 mm. Le circuit imprimé est en verre epoxy, les pistes cuivrées sont étamées, d'épaisseur 35 ou 70  $\mu$ m. Les quatre circuits intégrés 8 broches DIL sont de type 741, mais on peut les remplacer par des circuits plus performants du genre LF 356 ou LM 301. Sur le LM

301, il faut par contre ajouter une petite capacité de 30 pF entre les broches 8 et 1 (pour une question de stabilité).

Il est conseillé d'employer des résistances à film métallique de tolérance 2-%, ainsi que des condensateurs aux tolérances assez serrées (5 % par exemple).

Il faut monter les résistances d'abord, les condensateurs ensuite. Pour les circuits intégrés, il est conseillé d'employer des supports, ce qui est plus sûr et plus pratique en cas de vérification ou de remplacement.

## L'ALIMENTATION

Elle ne présente aucune particularité, sinon qu'elle permet d'obtenir une tension régulée de + 15 V, grâce à un régulateur en boîtier TO 220, de référence 78L15. Le transformateur est de type toroïdal ou autre, au secondaire de 2 x 15 V, 30 VA, le redressement s'effectuant par deux diodes, en double alternance.

## LES REGLAGES

Seuls deux réglages sont à effectuer. Le premier concerne le trimmer de 47 k $\Omega$  en série avec la résistance de 68 k $\Omega$ , sur IC1. Il ajuste le taux de distorsion à une valeur minimum. Il peut se faire soit à l'écoute, soit sur distorsiomètre.

Le second trimmer ajuste la fréquence d'oscillation de la pendule à 23,6 kHz, réglage s'effectuant sur compteur électronique digital. Le cas échéant, un réglage du trimmer sur 27 k $\Omega$  ne posera pas de problème.

## FUNCTIONNEMENT

L'élargisseur stéréo s'intercale entre la sortie du préamplificateur et l'amplificateur. On peut, au besoin, monter un circuit inverseur permettant une liaison directe entrée-sortie (mise hors circuit du montage). Ce circuit ne possède pratiquement pas de gain et il fonctionne sous des tensions d'entrées comprises entre 0,1 V et 1 V en moyenne.

S'il fonctionne correctement, il doit apporter un élargissement important du triangle d'écoute stéréophonique, comme sur la figure 7. Le gros avantage est que, malgré un élargissement, un écart fictif important entre les sources sonores droite et gauche, les sons restent ponctuels. Une voix venant du centre, par exemple, restera au centre après traitement du signal, alors qu'une ambiance de salle ou d'église emplira la pièce d'écoute. Noter toutefois que ce circuit ne doit pas être confondu avec un système d'écho artificiel ou de réverbération, le principe du circuit étant le contraire.

Jean Hiraga

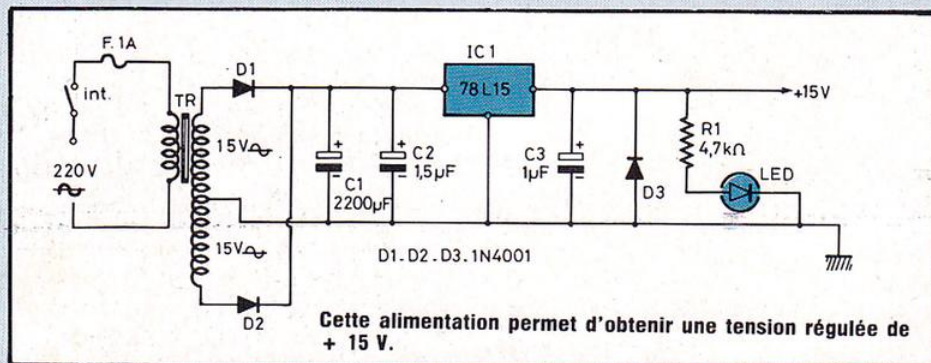
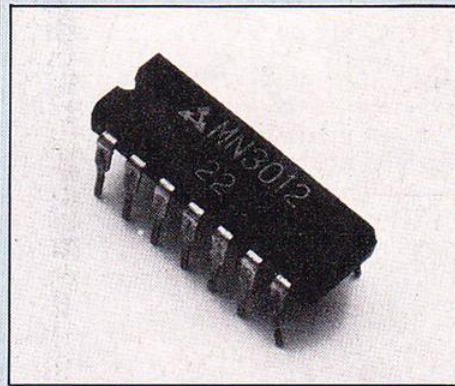



# KIT-6K

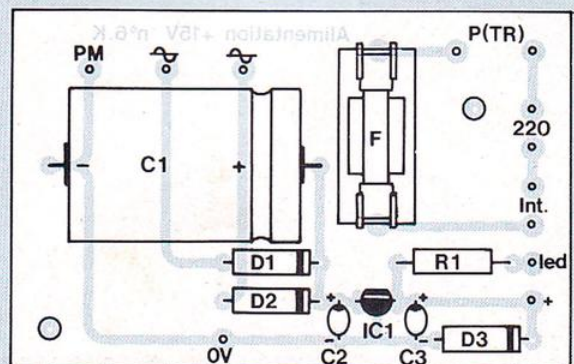
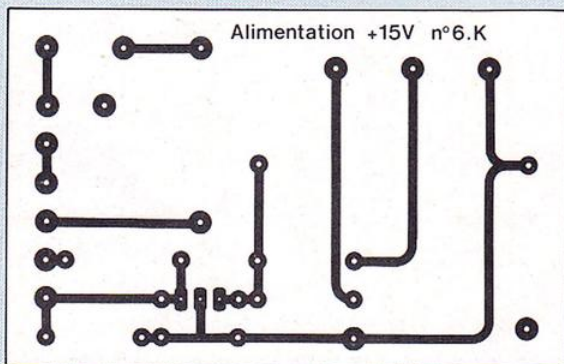
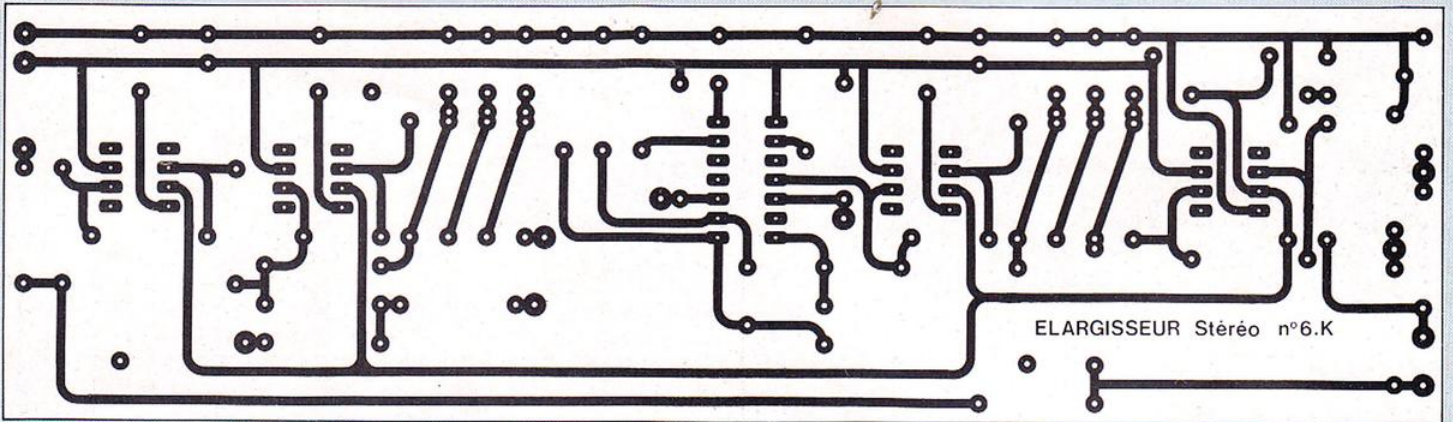
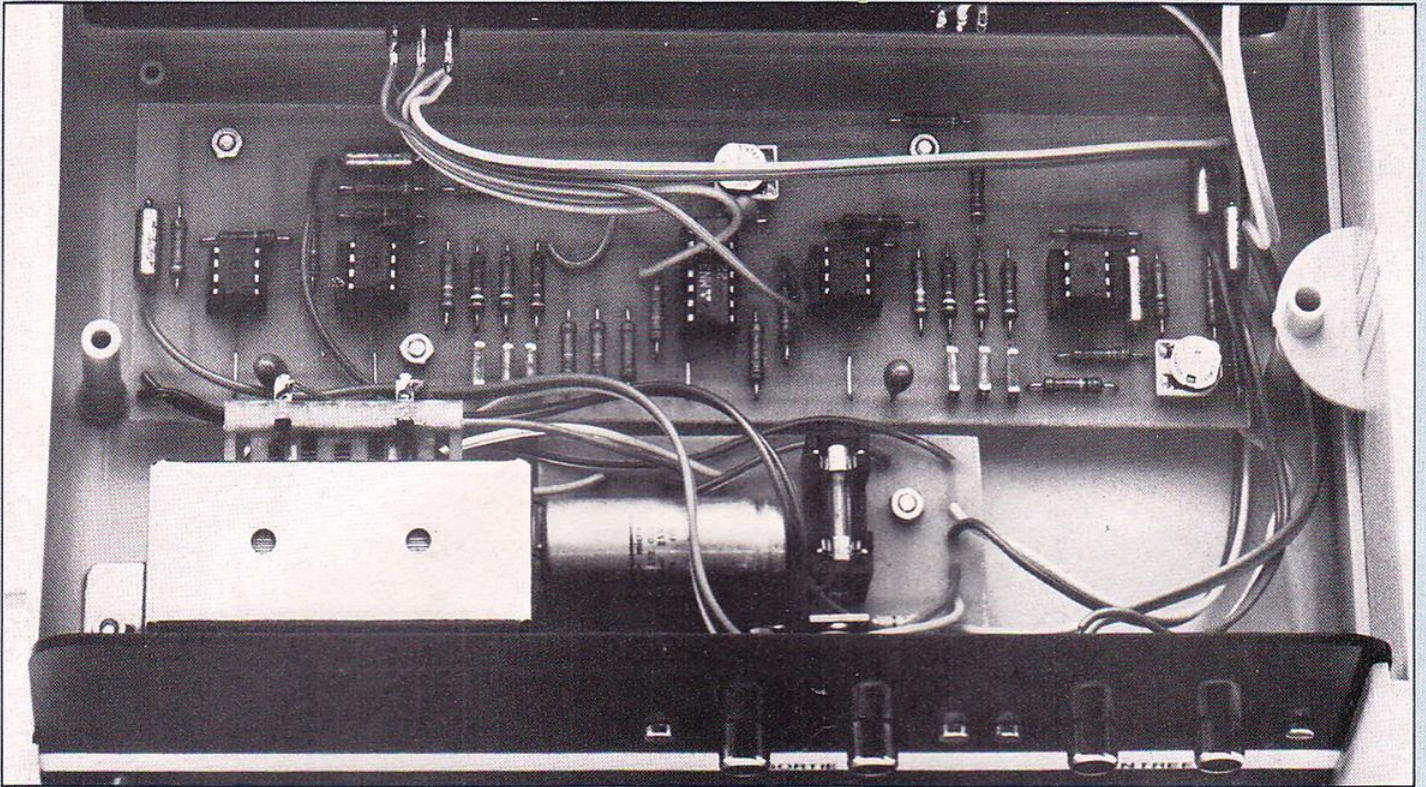



# CESSEZ CES SONS

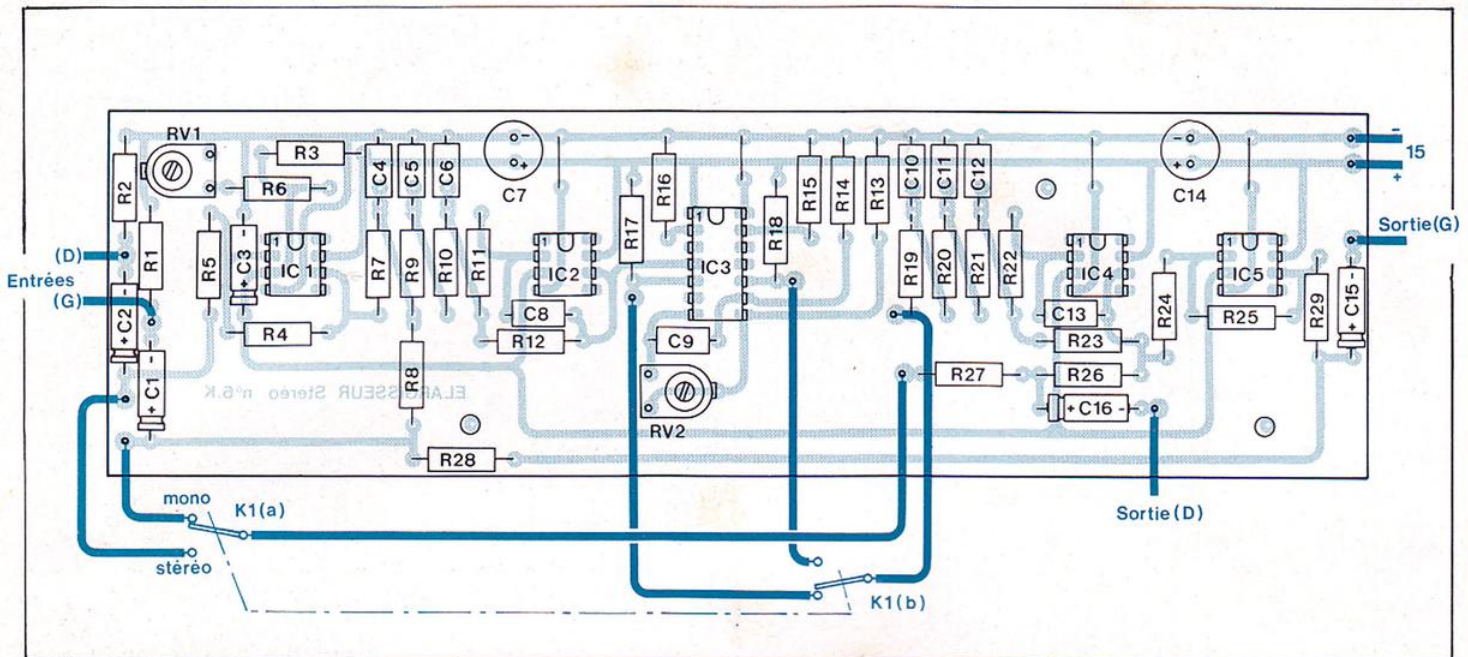

## NOMENCLATURE DES COMPOSANTS

### ELARGISSEUR STEREO

#### • Résistances à couche métallique $\pm 2\%$ - 1/2 W

R1 - 22 k $\Omega$   
 R2 - 22 k $\Omega$   
 R3 - 100 k $\Omega$   
 R4 - 100 k $\Omega$   
 R5 - 100 k $\Omega$   
 R6 - 68 k $\Omega$   
 R7 - 43 k $\Omega$   
 R8 - 43 k $\Omega$   
 R9 - 39 k $\Omega$   
 R10 - 39 k $\Omega$   
 R11 - 33 k $\Omega$   
 R12 - 120 k $\Omega$   
 R13 - 22 k $\Omega$   
 R14 - 22 k $\Omega$   
 R15 - 2,2 k $\Omega$   
 R16 - 2,2 k $\Omega$   
 R17 - 56 k $\Omega$   
 R18 - 56 k $\Omega$   
 R19 - 43 k $\Omega$   
 R20 - 39 k $\Omega$   
 R21 - 39 k $\Omega$   
 R22 - 33 k $\Omega$   
 R23 - 120 k $\Omega$   
 R24 - 100 k $\Omega$

R25 - 100 k $\Omega$   
 R26 - 4,7 k $\Omega$   
 R27 - 4,7 k $\Omega$   
 R28 - 4,7 k $\Omega$   
 R29 - 4,7 k $\Omega$

#### • Résistances ajustables

RV1 - 47 k $\Omega$   
 RV2 - 47 k $\Omega$

#### • Condensateurs non polarisés

C4 - 1 nF  
 C5 - 1,2 nF  
 C6 - 1,5 nF  
 C8 - 100 pF  
 C9 - 220 pF  
 C10 - 1 nF  
 C11 - 1,2 nF  
 C12 - 1,5 nF  
 C13 - 100 pF

#### • Condensateurs polarisés

C1 - 3,3  $\mu$ F/25 V  
 C2 - 3,3  $\mu$ F/25 V  
 C3 - 3,3  $\mu$ F/25 V  
 C7 - 22  $\mu$ F/35 V  
 C14 - 22  $\mu$ F/35 V  
 C15 - 3,3  $\mu$ F/25 V  
 C16 - 3,3  $\mu$ F/25 V

#### • Semiconducteurs

IC1 - 741  
 IC2 - 741  
 IC3 - MN 3012  
 IC4 - 741  
 IC5 - 741

#### • Divers

Double inverseur  
 4 prises ICNCH châssis

### ALIMENTATION + 15 VOLTS

#### • Semiconducteurs

IC1 - 78 L 15  
 D1 - D2 - D3 - 1 N 4001 à 1 N 4007  
 LED - led rouge  $\varnothing$  3 mm

#### • Condensateurs polarisés

C1 - 2 200  $\mu$ F/25 V  
 C2 - 1,5  $\mu$ F/35 V tantale goutte  
 C3 - 1  $\mu$ F/35 V tantale goutte

#### • Divers

Porte-fusible pour C.I.  
 Fusible 1A  
 Interrupteur  
 Transfo 2  $\times$  15 V/30VA  
 Résistance 4,7 k $\Omega$ /0,5 W



**KF**

produits  
spéciaux pour  
l'électronique  
et l'informatique

le meilleur rapport  
qualité/prix

● Matériel de laboratoire pour  
la fabrication de circuits imprimés  
en petites séries.



● Plaques présensibilisées  
négatives et positives de toutes  
dimensions ( et produits annexes )

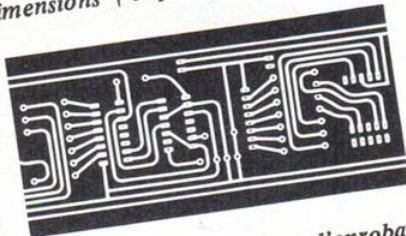

● Produits de protection, d'enrobage,  
de tropicalisation pour circuits  
imprimés et composants.  
Protection spéciale des contacts.



SICERONT-KF  
B.P. 41  
92393 Villeneuve-  
la-Garenne Cédex

# Verdier Delbarre

22, bd Pasteur, 93120 LA COURNEUVE - 834.16.65

Ouvert du lundi au samedi de 10 h à 13 h  
14 h à 19 h

## ALARMES ELECTRONIQUES

**CENTRALE D'ALARME  
AUTO SAM 15** avec  
détecteur à  
ULTRASON ..... **498 F**

**PUBLIC ADDRESS**  
pouvant être utilisé comme ALARME  
piles  
ou 12 V ..... **490 F**

### TRANSMETTEUR D'ALARME

par émetteur HF. Emetteur 4 W trans-  
mettant un signal dans un rayon de 5 m  
jusqu'à 10 km (portée non garantie).  
L'ensemble  
avec le récepteur ..... **1 450 F**



### CENTRALES POUR SYSTEMES D'ALARMES ELECTRO- NIQUES

Branchements très simples  
Coffret autoprotégé  
avec serrure de sûreté.

Alimentation secteur 220 V, 50 Hz - 12 Vcc 1,5 A.  
2 circuits d'entrée : instantané - Retardé normale-  
ment - Fermé ou ouvert. 2 temporisations réglables :  
temps d'entrée, temps de sortie, durée de l'alarme.  
Circuit anti-hold-up et anti-sabotage 24/24. Circuit  
sirène autoalimentée, autoprotégée. Préalarme.

**SIRENES 3A**  
129 dB  
à 1 m ..... **330 F**

PRIX ..... **906 F**

### LECTEUR K7 STEREO AUTO

avec HP 2 x 5 watts ..... **450 F**

**VENTILATEUR**  
220 V, Ø 150 mm,  
40 W. Neuf, emballé .. **95 F**

**MICRO  
UD 130.. 140 F**

### PUPITRE DE MIXAGE

4 entrées, 2 phono-magn. 1 aux.,  
1 micro stéréo.  
Distorsion < 0,3 %.  
Rapport S/B 56 dB.  
**320 F**

**Alimentation réglable**  
3, 4, 5, 6, 7, 5, 9, 12 V, 300 mW.  
Cordon  
multi-prises ..... **45 F**

### KITS

liste sur  
demande

**TSM  
PACK  
ELCO  
IMD  
PLUS**

### CHENILLARD PROGRAMMABLE

8 voies ..... **200 F**

### BOULES à FACETTES

Verre. Ø 200 ..... **180 F**

### CONTROLEUR DE POCHE

**HM 101 ..... 94 F**

V/DC 0 - 10 - 50 - 250 - 1000  
mA 0 - 100 mA  
V/AC 0 - 10 - 50 - 250 - 1000  
Ω 0 à 1 MΩ  
Avec cordon et pile



**HM-102**  
Volts  
AC/DC : 0 à 1000  
Ohms : 0 à 6 MΩ  
mA : 0 à 500  
Décibels : - 20 à + 22  
Livré avec  
cordons et piles ..... **170 F**

### ISKRA

**UNIMER 33** 33 calibres  
AC/DC jusqu'à  
1000 V (2000 Vc)  
A : 50 μA à 5 A  
Ω : 1 Ω à 50 MΩ  
dB : - 10 à  
+ 22 dB  
Protection  
fusible et diode  
**344 F**

**US 6 A**  
29 calibres  
AC/DC :  
jusqu'à 1000 V  
A : 50 μA à 5 A  
Ω : 1 Ω à 50 MΩ  
Protection  
par diode  
**249 F**

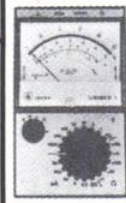

**MULTIMETRE  
DIGITAL 6010**  
Classe 0,1 ± Digit 2 000 points.  
Impédance d'entrée 10 MΩ. Bi-  
polarité automatique. Mesure de  
gain transistors NPN, PNP incor-  
porée. Livré avec cordon et  
manuel d'utilisation ..... **605 F**

KITS



**UK 877  
ALUMAGE  
ELECTRONIQUE  
A DECHARGE  
CAPACITIVE**

Sans nécessité de relais, le circuit permet de passer  
de l'allumage électronique à l'allumage traditionnel.  
Economise le carburant, améliore le démarrage à  
froid et les reprises, réduit au minimum l'usure des  
vis platinées

**UK 877.** Kit complet ..... **399 F**  
**UK 877/W.** En ordre de marche ..... **469 F**

### « BECKMAN »

**ESCORT ..... 490 F**  
**T 100 DIGITAL .. 656 F**  
**T 110 DIGITAL .. 790 F**  
Documentation sur demande



**EXPEDITION EN PORT DU**  
Pas de commande inférieure à 100 F

Port : jusqu'à 1 kg ..... **20 F**  
de 1 à 3 kg ..... **26 F**  
de 3 à 5 kg ..... **31 F**  
+ kg : tarif SNCF

**TOUS LES COMPOSANTS AU  
MEILLEUR PRIX** (pas d'expédition  
de composants)

**TARIF SPECIAL ECOLE SUR DEMANDE**



# FAITES VOS JEUX...

Les jeux aléatoires se prêtent bien à une réalisation électronique simple, par leur nature. Quelques circuits intégrés logiques suffisent pour retrouver, matérialisée par des diodes LED, l'issue d'un coup de hasard. Mais la plupart de ces jeux, assez peu sophistiqués, souffrent d'un manque d'authenticité durant leur fonctionnement, trop rapide. D'où l'idée d'une roue de loterie sonore et lumineuse, qui prend le temps de vous ménager quelques suspense...

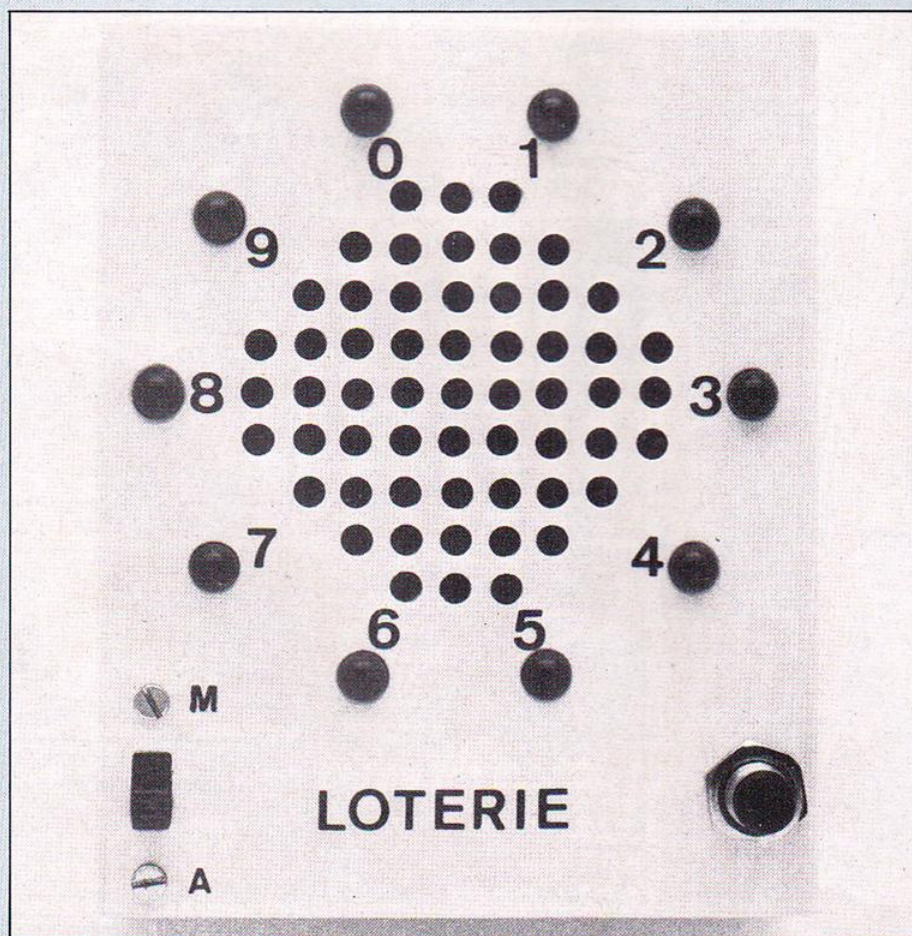

**D**ix leds montées en cercle autour d'un haut-parleur vont s'allumer successivement en faisant entendre un toc à chaque allumage produisant un effet semblable à une roue de loterie comme il y avait jadis dans les foires.

La « roue » va tourner à vitesse constante tant que l'on appuiera sur le bouton poussoir puis s'arrêtera lentement quand on lâchera ce bouton.

## PRINCIPE

Un 555 est monté en oscillateur, il va délivrer des impulsions à sa sortie, broche 3, ce qu'indique la figure 1. Ces impulsions vont, d'une part actionner le H.P. par l'intermédiaire d'un condensateur, et d'autre part commander l'avance d'un compteur 4017 qui allumera successivement 10 leds dont le retour se fait au (—) avec une résistance en série.

En enfonçant le poussoir, le condensateur C1/33  $\mu$ F va se charger à la tension d'alimentation de 9 V et la vitesse de l'oscillation sera en rapport avec la valeur de la résistance de charge et du condensateur d'entrée.

En relâchant le poussoir, le condensateur C1/33  $\mu$ F va se décharger len-



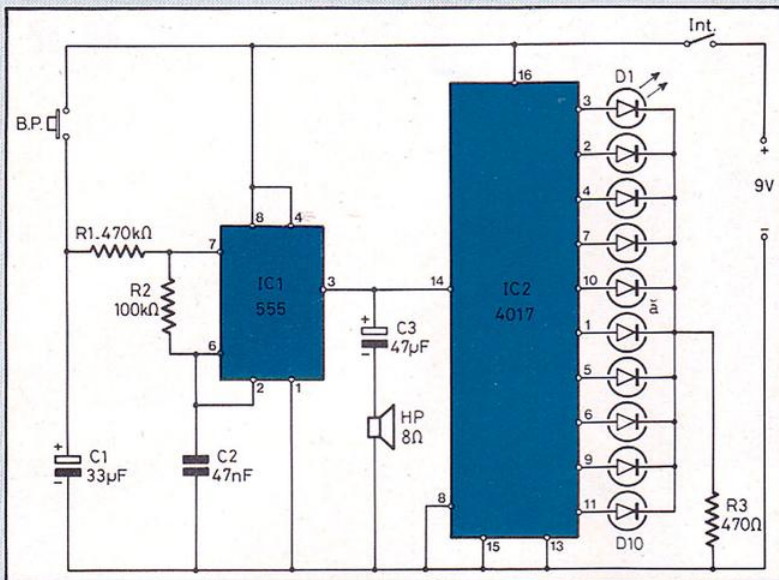

Fig. 1 : Un 555 monté en oscillateur et un 4017 en compteur, un schéma simple pour réaliser cette loterie lumineuse et sonore.

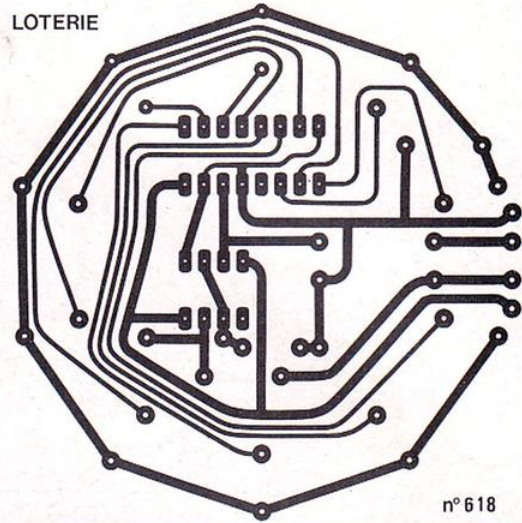

Fig. 2

Fig. 2 : Le tracé du circuit imprimé demande un peu de soin, notamment pour les liaisons à l'intérieur du circuit intégré 16 broches.

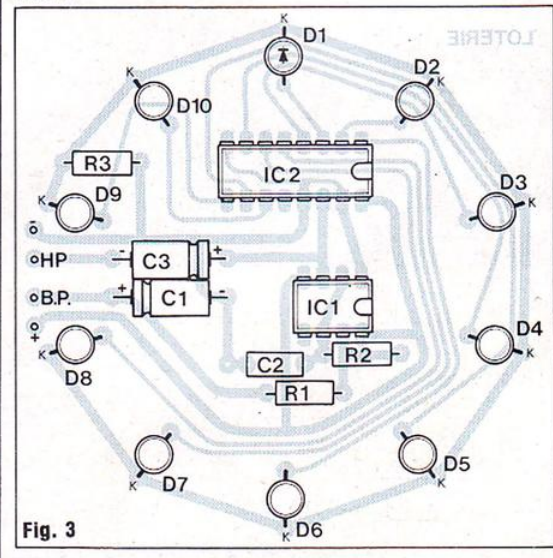

Fig. 3

Fig. 3 : Attention à l'orientation des diodes leds, les cathodes se trouvent vers l'extérieur du module.

tement au travers de la résistance et du circuit jusqu'à décharge complète.

La tension aux bornes du condensateur sera donc décroissante et les impulsions de plus en plus lentes jusqu'à l'arrêt.

## MONTAGE

Une implantation de circuit imprimé est proposée à la figure 2. Après le montage des composants sur le circuit imprimé conformément au plan de câblage de la figure 3 (en respectant la polarité des condensateurs), on présentera le haut-parleur au centre des leds.

Il faudra prolonger les pattes des leds pour qu'elles dépassent la hauteur du H.P. afin qu'elles sortent suffisamment du coffret.

La pile sera logée sur le côté et la place libre aux extrémités sera occupée par un interrupteur marche/arrêt d'un côté et un bouton poussoir de l'autre, fixés sur le coffret.

Aucun réglage n'est nécessaire, la loterie fonctionne dès la dernière soudure effectuée. Pour s'en convaincre, il suffit de mettre l'appareil sous tension et d'appuyer sur le bouton poussoir.

Faites vos jeux, rien ne va plus !

Jacques Bourlier

## NOMENCLATURE DES COMPOSANTS

### • Résistances à couche

± 5 % - 1/4 W

R1 - 470 kΩ

R2 - 100 kΩ

R3 - 470 Ω

### • Condensateurs polarisés

C1 - 33 μF/10 V

C3 - 47 μF/10 V

### • Condensateur non polarisé

C2 - 47 nF

### • Semiconducteurs

IC1 - NE 555

IC2 - CD 4017

D1 à D10 - diodes leds rouges diamètre 5 mm

### • Divers

Bouton poussoir (pousse contact)

Haut-parleur (25 Ω/0,2 W)

Interrupteur miniature

Pile 9 V avec bouton pression



# INTERRUPTEUR

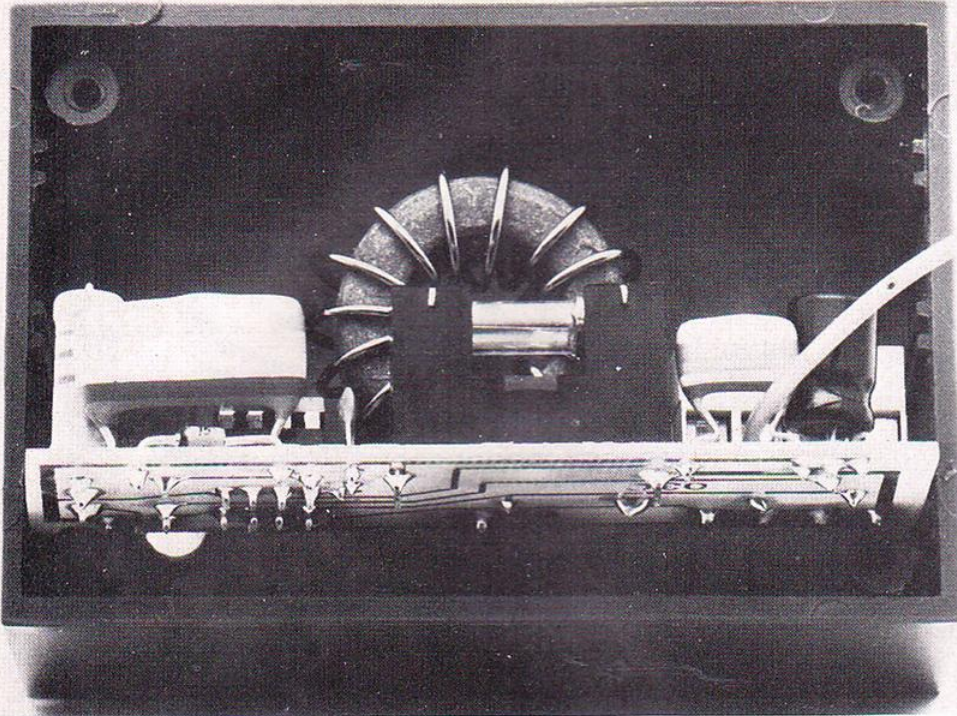

Cet interrupteur-gradateur à effleurement disposé en applique remplacera avantageusement l'interrupteur existant. Etudié pour améliorer le confort de chacun tout en faisant des économies d'énergie, ce gradateur se distingue des gradateurs classiques par l'absence de bouton mécanique et par sa facilité d'emploi. Pour obtenir un éclairage à son goût, il suffit de poser le doigt sur une touche, ce qui fait augmenter ou diminuer automatiquement l'intensité de la lumière ; un bref effleurement suffit pour allumer ou éteindre tout en gardant le niveau déjà réglé.

## CARACTERISTIQUES

- Tension : 110/220 V.
- Puissance : 600 watts.
- Antiparasité par self.
- Protégé par fusible.
- Télécommandable.

- Variation automatique du mini et du maxi.
- Inter à mémoire.

## LE SCHEMA

Le schéma de principe de cet interrupteur-gradateur à effleurement nous indique que le cœur du montage est le circuit intégré IC1 du type S 576. Fabriqué par Siemens, le S 576 existe en quatre versions : S 576-A, B, C ou D. Le kit HBN 03 utilise le S 576-B, le plus performant d'ailleurs.

— Le S 576-A se met en position d'éclairage maximum à la mise en marche, la fonction gradateur fonctionne toujours dans le sens minimum maximum.

— Le S 576-C fonctionne comme le A mais le sens de gradation s'inverse à chaque fin de course : maximum minimum puis minimum maximum...

— Le S 576-D fonctionne comme un

simple interrupteur sans fonction gradateur.

— Le S 576-B, le plus intéressant et celui qui est utilisé dans ce montage, fonctionne comme le C, avec en plus une mémorisation. C'est-à-dire que lorsqu'on éteint, il garde en mémoire la position de gradation où l'on se trouvait à l'extinction ; ainsi à l'allumage suivant il redémarre sur cette position.

Précisons que le fait de toucher très brièvement la touche du gradateur (effleurement) fait basculer le montage du mode allumé au mode éteint et inversement. La fonction gradateur ne se met en marche qu'en gardant le doigt sur la touche.

Le triac sert à la régulation du courant dans la charge, sa gâchette est directement reliée au S 576-B (broche 8 de IC 1).

La self reliée entre l'anode A2 du triac et le neutre du secteur sert d'antiparasitage. Il est très efficace. Le circuit intégré est alimenté à partir du secteur par le réseau R2-C1. Une diode zéner de 15 volts protège le circuit intégré tandis qu'une diode de redressement suivie d'un condensateur C2 permettent de disposer de la tension continue nécessaire à l'alimentation du S 576-B.

La touche à effleurement est reliée à deux résistances montées en série R4 et R5 de forte valeur : 4,7 M $\Omega$  chacune. Il n'y a donc rien à craindre en posant le doigt sur celle-ci. Le fonctionnement de cet interrupteur-gradateur à effleurement ne pose aucun problème, la seule précaution à prendre est de bien relier la phase et le neutre du secteur au montage.

## LE CIRCUIT IMPRIME

Tous les composants de ce gradateur sont soudés sur un petit circuit imprimé aux dimensions de 80 x 26 mm, circuit que nous vous proposons à l'échelle 1.



# GRADATEUR

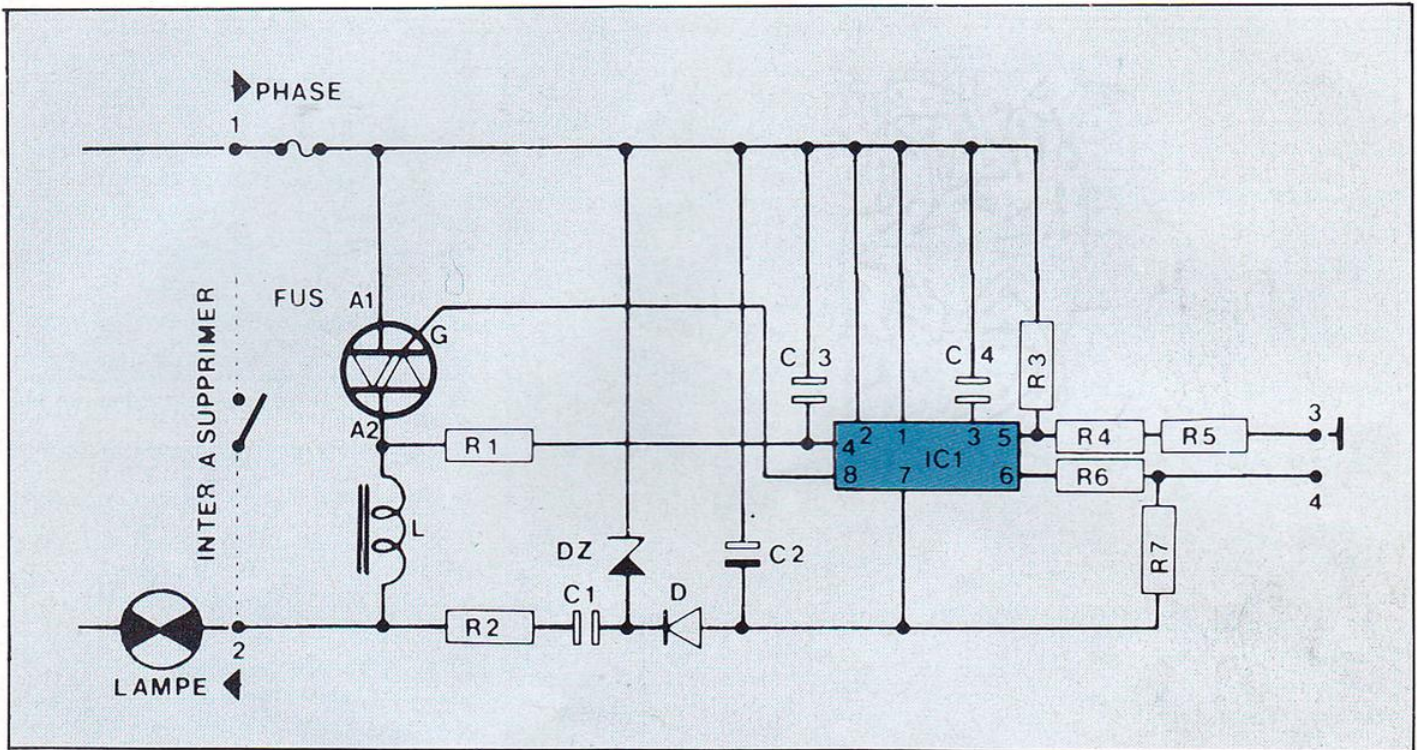

Le cœur de ce montage est le circuit intégré Siemens S576-B qui permet de garder en mémoire la position de gradation avant extinction.

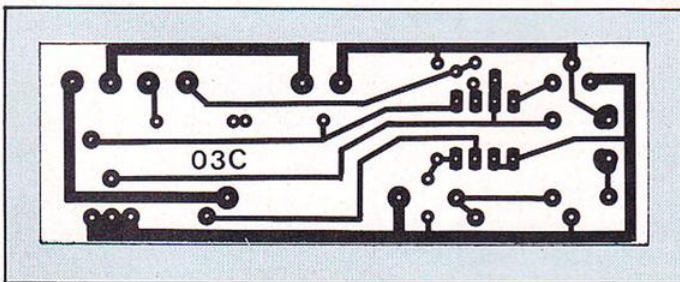

Un circuit imprimé aisé à reproduire.

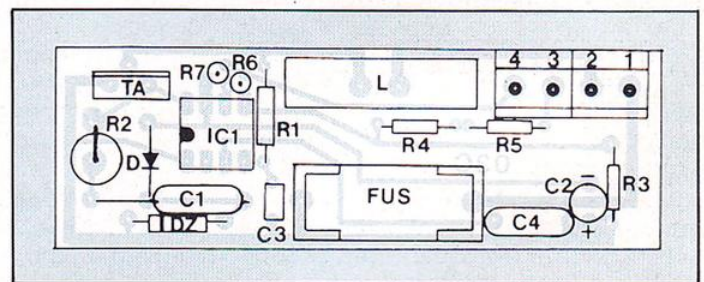

Montage simple à la portée de tout amateur ; attention toutefois à l'orientation des semiconducteurs.

## CABLAGE DU MODULE

Il y a peu de composants à mettre en place sur le circuit imprimé de ce montage qui est à la portée de tout électronicien débutant, d'autant plus que la plaquette est sérigraphiée.

On commence par insérer et souder les résistances R1 à R7, attention, les résistances R2 - R6 et R7 sont montées verticalement.

Insérer et souder les condensateurs plastiques C1 et C4.

Insérer et souder le condensateur électrochimique C2 en respectant les polarités.

Insérer et souder le condensateur céramique C3.

Insérer et souder le triac T.A.

Insérer et souder le circuit intégré IC1 en respectant le repère sérigraphique.

Insérer et souder les diodes D et DZ en respectant la polarité.

Insérer et souder le porte-fusible et mettre en place le fusible.

Insérer et souder le bornier.

La réalisation de la self « antiparasites » se fait à l'aide du fil de cuivre émaillé, en réalisant 13 spires réparties autour de la tore de ferrite. Ne pas oublier de gratter l'émaille aux extrémités pour permettre la soudure du cuivre au circuit imprimé.



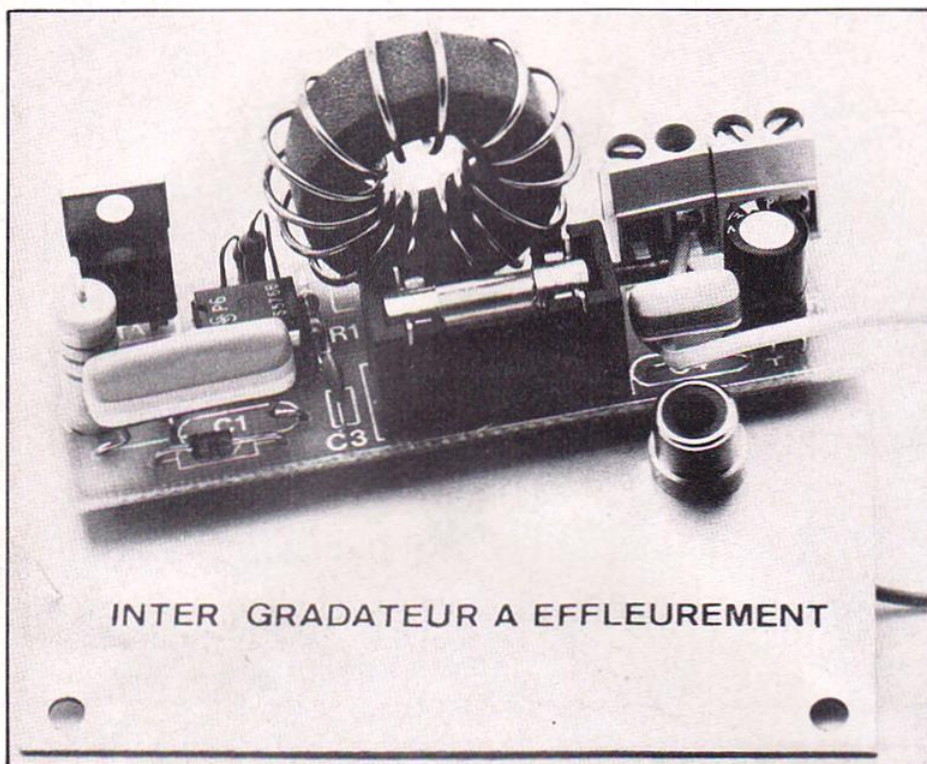

INTER GRADATEUR A EFFLEUREMENT

L'interrupteur gradateur à effleurement câblé et prêt à être introduit dans son coffret TEK0 P1.

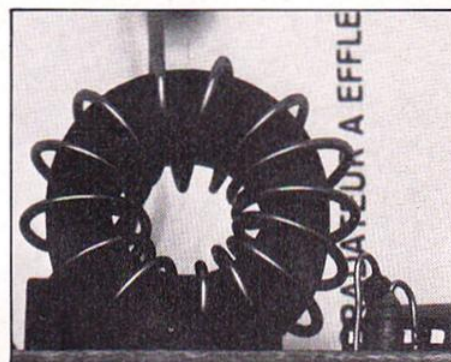

La self est réalisée avec 13 spires de fil émaillé 10/10

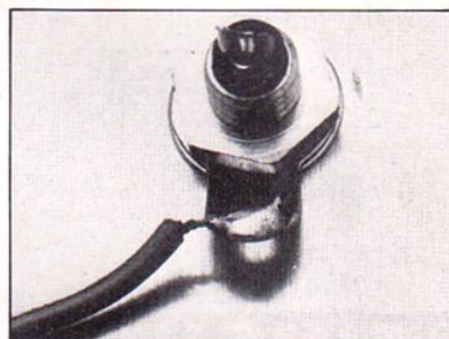

La touche à effleurement est ici une prise CINCH.

## RACCORDEMENTS

Dans le cas d'une disposition du montage en applique, celui-ci remplacera l'interrupteur existant. Procéder alors de la manière suivante :

Repérer la phase arrivant à l'interrupteur, couper le disjoncteur d'alimentation pour effectuer le raccordement.

Le fil repéré sera branché à la borne 1. Le retour de lampe à la borne 2. La

borne 3 sera reliée à la touche sensitive sur la cosse.

La borne 4 servira pour la télécommande, ne rien brancher pour l'instant.

La fixation de la touche sur la face avant du boîtier se réalisera en perçant un trou de 6,5 mm dans l'axe de la longueur et à 20 mm du bord.

La mise sous tension se fera boîtier fermé. Si le montage ne fonctionne pas correctement, inverser les fils 1

et 2.

Pour celui qui dispose d'un interrupteur « va et vient », il lui faut repartir du gradateur avec 2 fils vers le deuxième inter. Attention, celui-ci devra être remplacé par un bouton poussoir.

Brancher un fil à la borne 1 et l'autre à la borne 4. Ainsi, il est possible d'utiliser les fonctions gradateur-interrupteur avec plusieurs télécommandes.

## NOMENCLATURE DES COMPOSANTS

### • Résistances

R1 - 1,5 M $\Omega$  1/4 W  
R2 - 1,2 k $\Omega$  2 W  
R3 - 2,2 M $\Omega$  1/4 W  
R4 - 4,7 M $\Omega$  1/4 W  
R5 - 4,7 M $\Omega$  1/4 W  
R6 - 470 k $\Omega$  1/4 W

R7 - 120 k $\Omega$  1/4 W

### • Condensateurs

C1 - 0,33  $\mu$ F/250 V  
C2 - 47  $\mu$ F/25 V  
C3 - 470 pF céramique  
C4 - 47 nF/250 V

### • Semiconducteurs

T.A. - Triac 8 A/400 V  
IC1 - S 576-B  
D - 1 N 4004  
DZ - Diode zener 15 V

### • Divers

L - Self torique

1 support fusible 5 x 20  
1 fusible 5 x 20 - 2,5 A  
1 bornier 4 plots  
1 RCA châssis métal  
1 coffret TEK0 P1  
1 circuit imprimé  
48 cm fil émaillé 10/10



# coffret **MMP** amplifie l'électronique!



Esthétique et robuste, il met en valeur vos réalisations. Isolant, il évite court-circuit et risque électrique. Pratique, tout est prévu pour fixer les C.I. et loger les piles. Se perce et se découpe sans problème... COFFRET M.M.P.

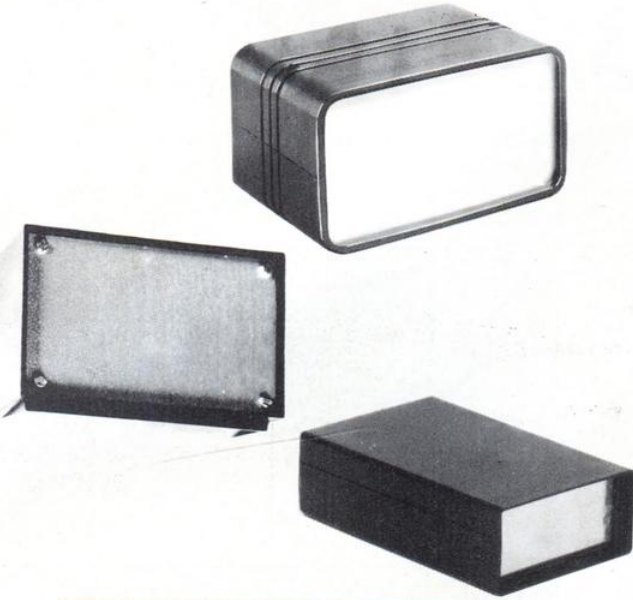

SERIE « PP.PM »

110 PP ou PM	.....	115 x 70 x 64
115	.....	115 x 140 x 64
116	.....	115 x 140 x 84
117	.....	115 x 140 x 110
220	.....	220 x 140 x 64
211	.....	220 x 140 x 84
222	.....	220 x 140 x 114

220 P.M.P.G. ... coffret 220 avec poignées orientables  
(Position transport, position béquille)

SERIE « PUPICOFFRE »

10 A, ou M, ou P	.....	85 x 60 x 40
20 A, ou M, ou P	.....	110 x 75 x 55
30 A, ou M, ou P	.....	160 x 100 x 68

A (alu) - M (métallisé) - P (plastique)

SERIE « L »

173 LPA avec logement pile face alu	...	110 x 70 x 32
173 LPP avec logement pile face plas.	...	110 x 70 x 32
173 LSA sans logement face alu	.....	110 x 70 x 32
173 LSP sans logement face plast.	.....	110 x 70 x 32

• Gamme standard de **BOUTONS DE RÉGLAGE**

**MMP** 10 rue Jean-Pigeon  
94220 CHARENTON  
Tél. : 376.65.07

Distributeur France Sud : L.D.E.M., 48, quai Pierre-Scize, 69009 LYON - Tél. (7) 839.42.42

Les

# Polytronic



**CONTRÔLEURS  
UNIVERSELS**

analogique et numérique  
**PETITS-LÉGERS-FONCTIONNELS**  
Livrés en écrin avec cordons



**CDA**  
la mesure française

52, rue Leibnitz - 75018 PARIS - Tél. (1) 627 52 50

..... ✂

M. .... Profession .....

Adresse .....

..... Tél. ....

désire recevoir une documentation détaillée sur

le POLYTRONIC  le POLYTRONIC 2000

.....



# VARIATEUR R.V.272

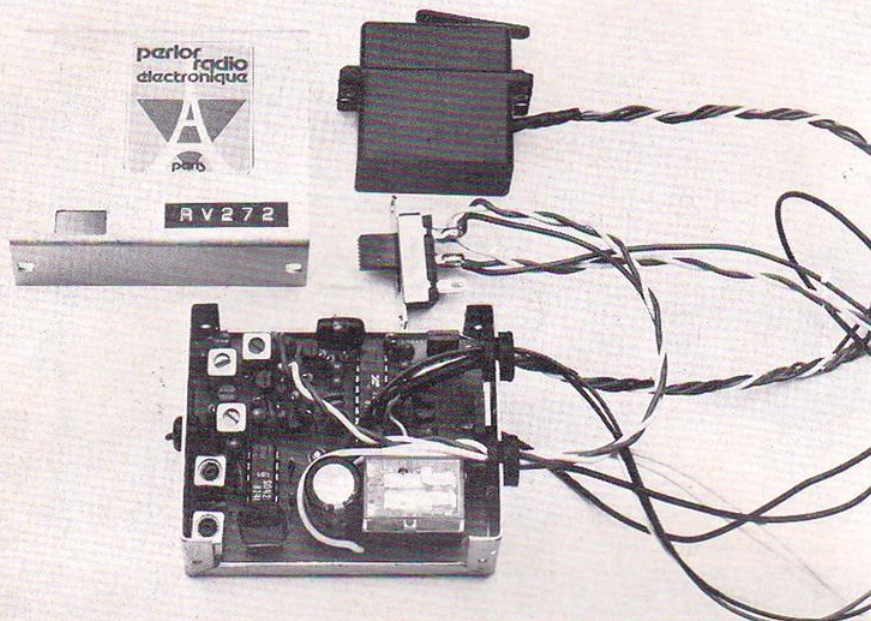

Dans notre précédent numéro nous vous avons proposé l'émetteur A.M. 272 qui fait partie d'un ensemble de radiocommande pour maquette de bateau ou voiture à propulsion électrique, voici donc la suite de cet article qui porte sur le récepteur-variateur R.V. 272. Cet ensemble, rappelons-le, est du type « deux voies », c'est-à-dire qu'il peut assurer la commande de deux fonctions à distance : la direction et la propulsion.

### LE RECEPTEUR-VARIATEUR RV.272

#### Le schéma

La tête HF utilise le maintenant classique SO 42P. Cette petite merveille permet de réaliser très simplement des récepteurs très performants. L'oscillateur local est intégré au circuit. Il est également piloté par

quartz. Celui-ci devra présenter une fréquence d'oscillation égale à celle de l'émetteur diminuée de 455 kilohertz. Cette fréquence est celle des étages fréquence intermédiaire qui suivent le SO 42P. Il s'agit donc d'un récepteur superhétérodyne moderne mais classique dans son fonctionnement. Le rôle de toute cette partie du récepteur est de capter et de traiter l'onde HF venant de l'émetteur accompagnée du signal qu'elle transmet. A sa sortie, cette onde HF désormais inutile est éliminée pour ne laisser subsister que les impulsions issues du codeur de l'émetteur. Ces dernières vont alors pouvoir être appliquées à la seconde partie du récepteur, le décodeur. Celui-ci transforme ces impulsions en ordres actifs appliqués à la direction et au moteur de la maquette.

Le décodeur de notre récepteur utilise le circuit intégré XR 2266 CP. Ce circuit a été conçu spécialement pour les usages de la radiocommande des maquettes. Il intègre tous les éléments nécessaires au

traitement des informations provenant du récepteur jusqu'à la commande des éléments de puissance. Sur le schéma, on remarque le moteur du servo de direction lié au potentiomètre P. Ces éléments sont extérieurs au boîtier du récepteur sous la forme d'un servomécanisme. Il comporte un moteur démultiplié qui commande la direction de la maquette par l'intermédiaire d'une tringlerie. Il comprend également un potentiomètre dont le curseur est entraîné par l'axe de sortie du réducteur. C'est ce potentiomètre qui « informe » le décodeur de la position instantanée du bras de servo. Cette position est comparée en permanence avec l'ordre émanant de l'émetteur. Le moteur du servo tourne jusqu'à ce que les deux concordent. Il y aura donc cinq fils de liaison entre le récepteur et le servo, deux pour le moteur et trois pour le potentiomètre.

Le moteur de propulsion est commandé par découpage par le transistor BD 707. La variation de vitesse est obtenue par variation du taux de découpage de la tension. Cette méthode est bien supérieure à la simple variation de tension aux bornes du moteur puisqu'entre autre, elle conserve le couple fourni par le moteur. La marche arrière est obtenue par inversion de polarité aux bornes du moteur assurée par le relais. Toute la partie HF du récepteur est alimentée sous 4,8 à 6 volts. Le décodeur, le moteur du servo et le moteur de propulsion sont alimentés par une seconde source de capacité nettement plus importante puisqu'elle assure le déplacement de la maquette.

Le câblage est relativement miniaturisé comme toujours en radiocommande de modèles réduits. Les résistances par exemple, sont toutes montées verticalement. Plutôt que de câbler successivement tous les com-



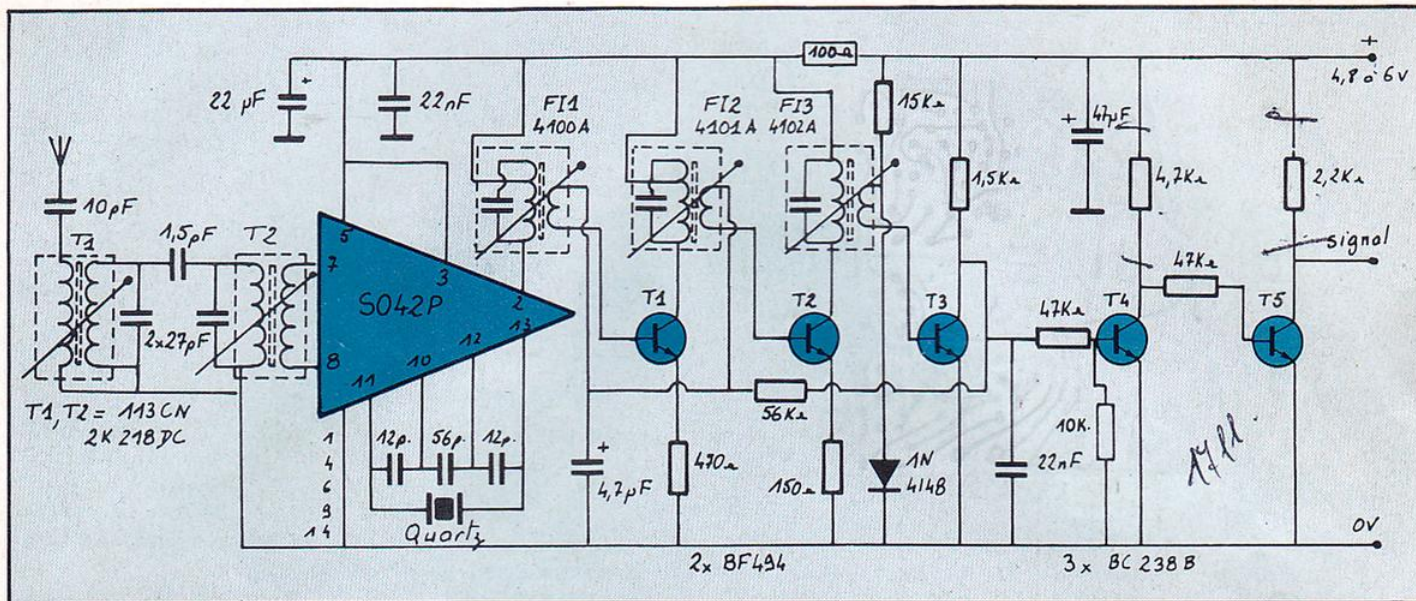

Récepteur R.V. 272, partie HF. Elle utilise le maintenant classique SO 42 P.

posants de même nature (les résistances, puis les condensateurs, etc.) il est préférable de souder les éléments tels qu'ils se présentent à partir du support de quartz. Comme pour l'émetteur, les bobinages sont des composants tout faits. L'ensemble est logé dans un coffret métallique de dimensions 70 x 55 x 25 mm. Le transistor BD 707 est fixé sur ce coffret qu'il utilise comme refroidisseur (à travers un canon et un mica isolant).

Sur le plan de câblage, toutes les liaisons extérieures au récepteur sont indiquées par des numéros. On trouvera donc successivement :

1. « + » de l'alimentation récepteur ;
2. « - » de l'alimentation récepteur ;
3. L3, feu de recul ;
4. Moteur du servo ;
5. Potentiomètre du servo ;
6. Moteur du servo ;
7. Curseur du potentiomètre de servo ;
8. Potentiomètre du servo ;

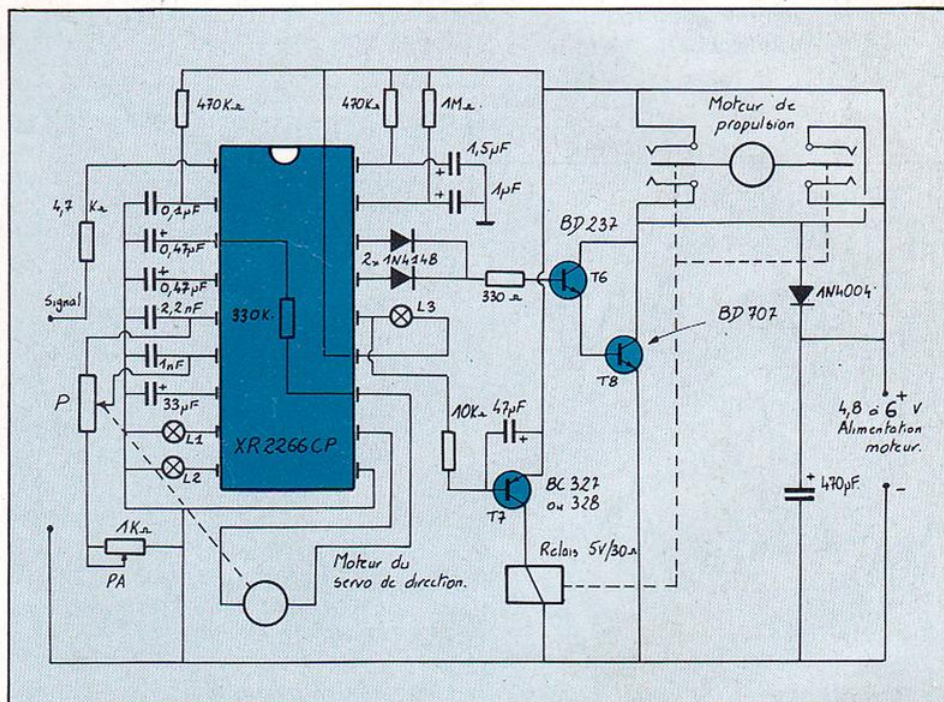

Le décodeur de ce récepteur utilise le XR 2266 CP qui a été spécialement étudié pour les usages de la radiocommande. Le potentiomètre P (de 4,7 kohms) sert à l'asservissement du servo de direction. Les lampes L1 et L2 servent d'indicateur de direction et L3 de feu de recul (6 V/0,1 A max).



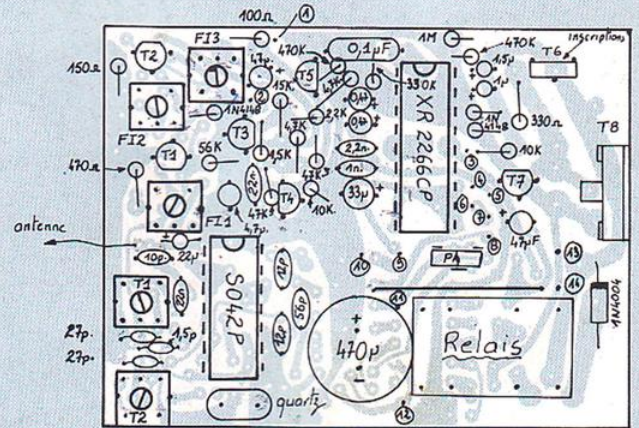
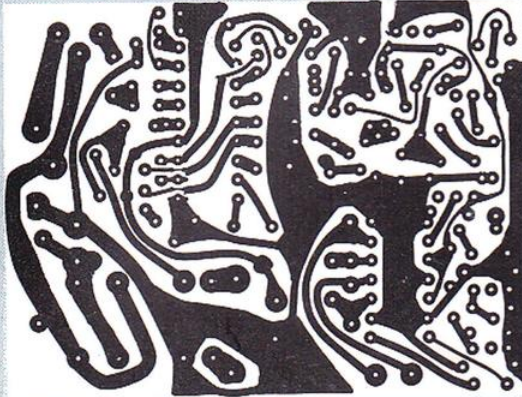

A gauche, circuit imprimé du récepteur-variateur R.V. 272. A droite, un plan de câblage précis malgré la densité des composants.

- 9. L2, clignotant ;
- 10. L1, clignotant ;
- 11 et 12. Moteur de propulsion ;
- 13. « — » de l'alimentation moteur ;
- 14. « + » de l'alimentation moteur.

L1, L2 et L3 sont possibilités offertes par le circuit XR 2266. Sur une voiture, il sera possible de prévoir des clignotants et un feu de recul qui s'allumeront lors de la manœuvre

correspondante. Les ampoules ne devront pas dépasser une consommation de 100 mA. Ainsi se termine la description de cet ensemble de radiocommande.

## NOMENCLATURE DES COMPOSANTS

### • Divers

Coffret Teko 2A  
Relais Fujitsu 321 D005 - 5 V/30 Ω - 2 RT  
Quartz réception 27 MHz et support  
Circuit imprimé RM 272

### • Semiconducteurs

SO 42 P  
XR 2266 CP  
3 × BC 238 B  
2 × BF 494  
BC 327 ou 328  
BD 237  
BD 707 ou 711  
3 × 1N 4148  
1N 4004

### • Résistances

100 Ω  
150 Ω  
330 Ω

470 Ω  
1,5 kΩ  
2,2 kΩ  
2 × 4,7 kΩ  
2 × 10 kΩ  
15 kΩ  
2 × 47 kΩ  
56 kΩ  
330 kΩ  
2 × 470 kΩ  
1 MΩ

### • Condensateurs

Céramique :  
1,5 pF  
10 pF  
2 × 12 pF  
2 × 27 pF  
56 pF  
1 nF  
2,2 nF  
2 × 22 nF

### Tantale :

2 × 0,47 μF  
1 μF  
1,5 μF  
4,7 μF  
22 μF  
33 μF  
2 × 47 μF  
Film plastique :  
0,1 μF  
Chimique 16 V vertical :  
470 μF

### • Potentiomètre ajustable

1 kΩ vertical

### • Bobinages

Transfo HF :  
2 × Toko 113 CN 2K 218 DC  
Transfo FI  
1 × jeu Toko 7 × 7 mm  
4100/101/102.



A. HAMAS MELUN

**à MELUN**  
**LE CHOIX**  
**EN COMPOSANTS**  
**ELECTRONIQUES**



c'est  
**G' ELEC**  
 s.a.r.l.

22, avenue Thiers  
 77000 MELUN  
 ☎ 439.25.70  
 ouvert le dimanche matin

**NOUVEAU** par  
 correspondance  
 tarif n° 1  
 contre  
 enveloppe  
 timbrée

AUDAX · BOTHOA · CDA · CIF · ELEKTOR · JBC · KOBALSSON  
 MMP · PANTEC · SAFICO · SIARE · SCOPE · TEKO · METRIX. ETC...

**Les PROMOS du MOIS**

- Pour expédition, ajouter 25 F de participation aux frais.
- CB 22 CX, FM, 2 W ..... 350 F
  - Micro UD, 131 - 600 Ω/50 kΩ ..... 180 F 150 F
  - Interphone secteur, sans fil, FM, la paire ..... 620 F 490 F
  - Tube fluo, lumière noire, 60 cm ..... 135 F 90 F
  - Fer à souder, 30 W, made in Taiwan ..... 45 F 39 F
  - Boomer AUDAX, 45 W, RMS Ø252 - 8 Ω ..... 185 F 135 F
  - Multimètre numérique PECHLY-AOIP-MN 5102 ..... 1305 F 1195 F
  - Casque "WALKMAN" pliable HK 55 R ..... 89 F 80 F
  - Relais "SIEMENS", 4 RT, 12 V ..... 18 F 26 F
  - Table de mixage, 4 voies type GT 55 ..... 413 F 340 F
  - Epoxy 2 faces, 280 × 370 ..... 25 F
  - Inter bipol. 10 A ..... 18 F 6 F
  - Transfo 12 VA, 110/220 V, 1 × 12 V ..... 45 F 36 F
  - 7805 ..... 9,50 F 8 F
  - 7809 ..... 11 F 8 F
  - TIP 41 C ..... 8 F 4,50 F
  - TMS 1000 ..... 55 F
  - CD 4040 ..... 12 F 8 F
  - CD 4047 ..... 10 F 8 F
  - Thyristor 8A, 600 V ..... 12 F 8 F
  - TL 082 ..... 12 F 9 F
  - BD 137 ..... 5,50 F 3 F
  - BD 138 ..... 5,50 F 3 F
  - 2N 3055 ..... 7 F 5 F

**KITS :** AMTRON · ASSO · ELCO · IMD · JOSTY  
 KITPACK · KITPLUS · KURIUSKIT · OPPERMAN

Vous désirez compléter votre collection,  
 les numéros 1 - 2 - 3 - 4 - 5 de Led  
 sont encore disponibles.  
 N'hésitez pas à nous les demander,  
 nous vous les expédierons.  
 Joindre à votre commande :  
 15 F par numéro  
 + 2 F de frais de port par numéro.



Je désire recevoir les numéros ..... de Led

Ci joint un chèque bancaire/postal de ..... F.

Nom .....

Prénom .....

Adresse .....

**TOUTE L' ELECTRONIQUE**  
**MONTPELLIER**

**LA VENTE PAR CORRESPONDANCE**  
**EST NOTRE SPECIALITE.**

Nous sommes spécialisés dans les composants électroniques. Nous avons en stock permanent, une gamme complète de produits allant des plus simples, des plus classiques aux dernières nouveautés du marché. Nos articles sont garantis « qualité professionnelle » et nos prix, vous en jugerez, très compétitifs. La vente par correspondance est notre spécialité. Nous avons de l'expérience et assurons des livraisons très rapides sur stock. Vous pouvez nous faire confiance.

**Toute l'Electronique 12, rue Castilhon**  
**34000 Montpellier Tél. (67) 58.68.94**

Retournez le bon ci-dessous, nous vous adresserons gratuitement notre tarif 83.A. général sans engagement.

A retourner à Toute l'Electronique. 12, rue Castilhon  
 34000 Montpellier.

NOM .....

PRENOM .....

ADRESSE .....



# BIP ELECTRONIC

société nouvelle  
le géant de l'électronique

vous propose sa gamme de 100 kits électroniques à monter soi-même

## 100 TRUCS UTILES À MONTER

K 1 Antivol autop	115 F K 26 Ampli 10 w	133 F K 51 Antivol électronique retardé	153 F K 76 Emetteur 4 canaux 27 Mhz pour R/C
K 2 Alarme auto	134 F K 27 Cingli 2x1w stéréo	126 F K 77 Antivol électronique temporisé	R 77 R 27 Récepteur 1 canal 27 Mhz pour R/C
K 3 Sirène Police 2w 12 V	75 F K 28 Préampli guitare	87 F K 78 Mini orgue électronique	R 78 R 28 Récepteur 4 canaux 27 Mhz R/C
K 4 Carillon porte 3 tons	120 F K 29 Préampli micro pour modulateur	127 F K 79 Interphone à fil 2 postes	R 79 R 29 Emetteur 1 canal infra-rouge
K 5 Clap Control	99 F K 30 Modulateur 3 canaux HP	127 F K 80 Serrure électronique	R 80 R 30 Récepteur 1 canal infra rouge
K 6 Sifflet vapeur train électrique	134 F K 31 Modulateur 3 canaux micro	127 F K 81 Commande de passe-vues	R 81 R 31 Décodeur B.L.U
K 7 Allumage électronique	187 F K 32 Gradateur de lumière	44 F K 57 Détecteur d'approche	R 57 R 82 Télécommande par téléphone
K 8 Thermostat sortie relais	100 F K 33 Chenillard 4 canaux	125 F K 58 Générateur B.F.	R 82 R 83 Transmetteur téléphonique d'alarme
K 9 Truqueur électronique	253 F K 34 Chenillard 8 voies	273 F K 59 Signal tracer	R 83 R 84 Emetteur à ultra-son
K 10 Ampli téléphone	114 F K 35 Stroboscope 60 joules	125 F K 60 Testeur de semi-conducteurs	R 84 R 85 Récepteur à ultra-son
K 11 Thermomètre 12 leds	105 F K 36 Chambre de réverbération	190 F K 61 Buzzer électronique sonnerie	R 85 R 86 Modulateur 3 voies + 1 inverse
K 12 Thermomètre digitam	208 F K 37 Oscillateur code morse	118 F K 62 Carillon électronique 9 tons	R 86 R 87 Préampli antenne pr auto-rouge
K 13 Horloge digitale	175 F K 38 Emetteur CB 27 Mhz FM	115 F K 63 Posemètre pour agrandisseur	R 87 R 88 Alimentation stabilisée 5v - 0,5 A
K 14 Horloge à quartz pour voiture	172 F K 39 Roulette électronique	138 F K 64 Ampli 2 w BF	R 88 R 89 Stroboscope 300 joules
K 15 Compte-tour digital pour voiture	208 F K 40 Métromme électronique	52 F K 65 Ampli 4 w efficaces	R 89 R 90 Antivol auto par radio FM
K 16 Temporisateur 0 à 5 Mn	114 F K 41 Détecteur d'arrosage pour plantes	55 F K 66 Ampli 15 w efficaces	R 90 R 91 Récepteur trafic marine 144 Mhz
K 17 Temporisateur 0 à 40 Mn	273 F K 42 421 électronique	187 F K 67 Ampli 30 w efficaces	R 91 R 92 Récepteur Trafic AM Aviation
K 18 Capacimètre digital	253 F K 43 Avertis. dépassement vitesse	198 F K 68 Ampli BF 2x15 w stéréo efficaces	R 92 R 93 Récepteur Trafic AM Chalutier
K 19 Bloc comptage digital	134 F K 44 Antimoustique électronique	77 F K 69 Ampli BF 2x9 w stéréo efficaces	R 93 R 94 Ampli linéaire 144 Mhz 40 w
K 20 Fréquencemètre 50 Mhz	99 F K 45 Détecteur de verglas	93 F K 70 Préampli Table de mixage	R 94 R 95 Emetteur 144 Mhz FM
K 21 Générateur 9 tons	340 F K 46 Convertisseur 12 V	93 F K 71 Préampli micro 300 Ohms	R 95 R 96 Ampli d'antenne 144 Mhz
K 22 Récepteur CB super hétérodine	79 F K 47 Cadenceur d'essuie-glaces	93 F K 72 Ampli 4w efficaces	R 96 R 97 Commande d'arrosage automatique
K 23 Mini tuner à varicap FM	79 F K 48 Clignotant électronique	87 F K 74 Récepteur PO-GO	R 97 R 98 Portier électronique
K 24 Emetteur FM expérimental	107 F K 50 Antivol électronique simple	87 F K 75 Emetteur 1 canal 27 Mhz pour R/C	R 98 R 99 Veilleur sonore par téléphone
K 25 Booster 15 w pour auto			R 99 R 100 Egaliseur stéréo 6 voies

## LES SKINS A 12 F : ACCESSOIRES PERCEUSES

- |  |  |  |
|--|--|--|
| 1- 3 Meules cylindriques sur tige              | 14- 2 Brossettes roue acier                                | 28- 3 Forets hélicoïdaux Ø 1,8mm             |
| 2- 3 Meules coniques fines sur tige            | 15- 2 Brossettes cuvette acier                             | 29- 3 Forets hélicoïdaux Ø 2,0mm             |
| 3- 3 Meules lenticulaires sur tige             | 16- 3 Fraises acier rondes Ø 1 - 1,4 - 2,3                 | 30- 3 Forets hélicoïdaux Ø 2,2mm             |
| 4- 3 Meules coniques sur tige                  | 17- 3 Fraises acier à rainurer Ø 1 - 1,4 - 2,3             | 31- 3 Forets hélicoïdaux Ø 2,5mm             |
| 5- 4 Porte disques avec vis et joint           | 18- 3 Fraises acier cône renversé Ø 1 - 1,4 - 2,3          | 32- 3 Forets hélicoïdaux Ø 2,9mm             |
| 6- 6 Assortiment disques durs, moyens, tendres | 19- 3 Fraises acier pointe Ø 1 - 1,4 - 2,3                 | 33- 3 Forets hélicoïdaux Ø 3,0mm             |
| 7- 8 Disques à tronçonner Ø22 mm Ep. 0,5mm     | 20- 3 Fraises acier flamme Ø 1 - 1,4 - 2,3                 | 34- 3 Forets à lame Ø 0,8mm                  |
| 8- 3 Disques à tronçonner Ø40 mm               | 21- 3 Fraises acier coniques latérales Ø 1 - 1,4 - 2,3     | 35- 3 Forets à lame Ø 1,0mm                  |
| 9- 2 Disques scie Ø16mm Ep. 0,1mm              | 22- 3 Fraises acier cylindriques latérales Ø 1 - 1,4 - 2,3 | 36- 3 Forets à lame Ø 1,2mm                  |
| 10- 2 Disques scie Ø19mm Ep. 0,1mm             | 23- 3 Forets hélicoïdaux Ø 0,6mm                           | 37- 3 Forets à lame Ø 1,5mm                  |
| 11- 2 Disques scie Ø22mm Ep. 0,1mm             | 24- 3 Forets hélicoïdaux Ø 0,8mm                           | 38- 3 Forets à lame Ø 1,8mm                  |
| 12- 2 Feutres coniques inversés sur tige       | 25- 3 Forets hélicoïdaux Ø 1,0mm                           | 39- 3 Forets à lame Ø 2,0mm                  |
| 13- 2 Brossettes roue laiton                   | 26- 3 Forets hélicoïdaux Ø 1,2mm                           | 40- 1 Mandrin complet à pinces pour perceuse |
|  | 27- 3 Forets hélicoïdaux Ø 1,5mm                           | 41- 1 Coupleur de piles                      |

**l'affaire à faire**

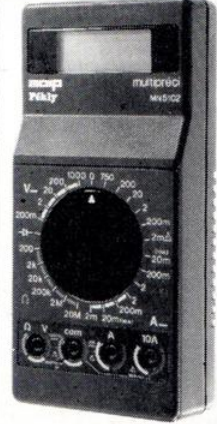

**multimètre MULTIPRECI MN 5102**  
• 28 calibres  
• impéd. d'entrée : 10 MΩ  
• précision : 0,1%

**1195 F**

### nos magasins et points de vente

- REIMS 1**  
51100 - BIP ELECTRONIC, 7 Bis rue du Cadran St Pierre tél (26) 88 46 96
- REIMS 2**  
51100 - BIP ELECTRONIC  
2 Avenue de Laon tél (26) 40 03 49
- REIMS 3**  
51100 - TELE MENAGER ST ANDRE  
30 Av. J. Jaurès tél (26) 47 77 67
- BESANCON**  
25000 - BIP ELECTRONIC  
65 Grande Rue tél (81) 82 21 50
- TOURS**  
37000 - BIP ELECTRONIC  
8 Rue Nationale tél. (47) 20 87 73
- ABBEVILLE**  
80100 - ELECTRONIC 2000, 191, Chaussée Marecquet tél (22) 31 02 74
- BERRE**  
13130 - S.A.R.L. ULIVIERI  
27 Bd Victor Hugo tél (42) 85 45 56
- BRESSUIRE**  
79300 - Mr BAFFOU S L E  
Passage de la Poste tél (49) 65 04 73
- CAEN HEROUVILLE**  
14200 - CASTORMA  
Ctre Comm St Clair tél (31)94 78 70
- CAEN MONDEVILLE**  
14120 - AZ BRICOLAGE - Ctre Cal  
Supermonde tél (31) 82 24 64
- CANNES**  
06400 - ELECTRONIC LOISIRS  
6 rue Louis Braille tél (93) 38 36 56
- CHALONS s/marne**  
51000 - ELECTRO SERVICE  
2 bis rue Gambetta tél (26) 65 62 48
- CHARLEVILLE**  
08000 - Ets Martinet et Loge  
28 Rue Thiers tél (24) 56 15 22
- CHAUMONT**  
52000 - MAGASIN B 3, 129 Av. de la République tél (25) 03 37 34
- CHOLET**  
49300 - COMP. ELECTR.  
120 Bd Guy Chouteau tél (41) 62 36 70
- COLMAR**  
68000 - Mr WOTLING, 79 Avenue du Général de Gaulle tél (89) 23 25 11
- DREUX VERNUILLET**  
28500 - MAGASIN B3 - Centre CI RADAR  
rue du Pressoir tél (37) 46 27 53
- LAGNY**  
77400 - LA MAISON DU MODELISME  
122 rue St Denis (6) 007 28 60
- LA MURE**  
38350 - Mr ESCALLON  
37 rue du Breuil tél (76) 81 27 54
- LA SEYNE S MER**  
83500 - L.S.T.V.P.  
30 rue Marius Giran tél (94) 94 58 10

- LANGRES**  
52200 - Magasin B 3 ELCE  
Zone Industrielle- tél (25) 85 00 09
- LENS**  
62300 - HIFI CENTER, 4 rue du Maréchal Leclerc tél (21) 28 05 15
- LE PUY**  
43000 - 50 Boulevard St Louis
- LIGNY EN BARROIS**  
55500 - Studio Gettcliffe, 15 rue du Général de Gaulle tél (89) 23 25 11
- LIMAY**  
78520 - Mr VERDIER - Centre CI La Source  
rue Fontaine Agnès tél (3) 477 08 43
- MIRAMAS**  
13140 - OMEGA ELECTRONIC, 1 rue du Président Dumont tél (90) 50 20 55
- MONTEILIMAR**  
26200 - TRACOBAT  
rue Paul Loubet tél (75) 0 165 02
- NANTES**  
44000 - DELAROUX, 6 rue Talensac tél (40) 20 23 70
- NANTES**  
44000 - DELASELF, 7 rue Arche-sèche tél (40) 48 76 02
- PARIS "LA DEFENSE"**  
92092 - STARCOM Centre Commercial  
Les 4 Temps tél (1) 773 79 29
- PARIS 15<sup>e</sup>**  
75015 - Magasin B 3, 23 rue de l'Amiral Roussin tél (1) 566 82 85

- MONTIGNY LE ROI**  
52140 Etablissements ROY  
Ctre Comm. FORM tél (25) 86 11 01
- ST ETIENNE**  
42100 - DEPANNAGE 2000  
80 rue Richelandière tél (77) 21 60 90
- ST FLORENTIN**  
89600 - AMANCE  
Ctre Commercial R.N.5. tél (86) 35 37 13
- ST HERBLAIN**  
44800 - BRICORAVI, 283 Rte de Vannes tél (40) 63 56 04
- ST QUENTIN**  
02100 - DIFFUSELEC  
29 rue de Guise tél (23) 68 08 28
- SECLIN**  
59113 - Mr BRICOLAGE  
28 rue Jean Jaurès tél (20) 32 37 77
- SENS**  
89100 - SENS ELECTRONIQUE Gal.Euromarché  
Route de Maillot tél (86)65 68 08
- TARNOS**  
40220 - PUBLI DECOR  
R.N. 10 tél (59) 55 21 62
- TROYES la chapelle St luc**  
10600 - MAGASIN B 3, 26 rue  
Roger Salengro tél (25) 74 53 51
- VERDUN**  
55100 - Mr BURGUN  
71 Rue Saint Sauveur tél (29) 86 70 33
- VILLEFRANCHE DE LAURAGAIS**  
31290 - Monsieur BRICOLAGE  
Rûte de Toulouse tél (61) 81 61 64

Vous trouverez tous ces matériels dans nos Magasins et Points de Vente ci-dessus. Si vous n'avez pas de point de vente dans votre Ville ou votre région, commandez à Société Nouvelle BIP ELECTRONIC à REIMS à l'aide du coupon réponse ci-contre



**toutes nos  
NOUVEAUTÉS  
pour 1983**

société nouvelle  
**BIP ELECTRONIC**<sup>®</sup>  
le geant de l'électronique

perceuse  
de précision  
**BiP 3**



- 9 à 15 V courant continu
- Vitesse à vide 13000 trs/mn
- Puissance maximum 15 Watts
- Capacité de perçage 2,5 mm

**69F**

support pour  
perceuse  
**BIP 3**



**57F**

perceuse  
de précision  
**BiP 5**  
ventilée



**179F**

- 18200 tours / mn
- 12 à 18 volts cc -
- 130 watts maxim.
- ventilation incorp.
- guidage sur roulement à billes
- capacité perçage de 0,3 à 3,2 mm

support  
pour perceuses  
**BIP 3.5**



**159F**

Equipé d'une tête pivotante ce support entièrement métallique permet d'effectuer des perçages sous tous les angles.

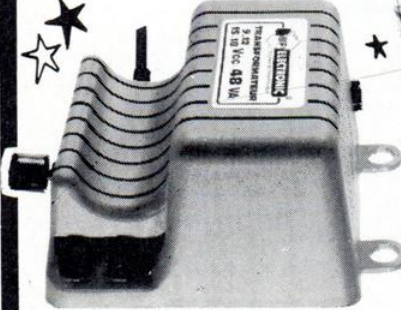

**transformateur**  
15V 24 VA 9.12.15.18 V  
48 VA

**99F**

**159F**

support pour  
fer à souder



**59F**

scie  
circulaire

**199F**

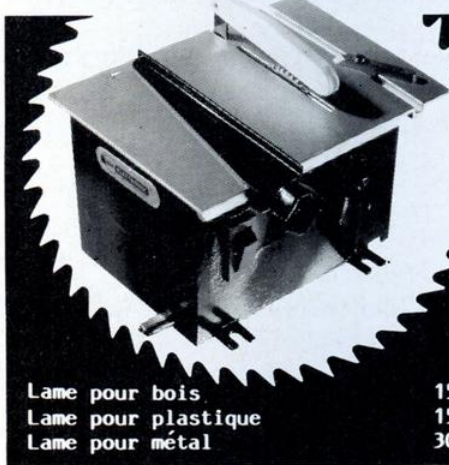

Lame pour bois 15 F  
Lame pour plastique 15 F  
Lame pour métal 30 F

**étau**

se monte sur  
le support  
métallique  
pour BIP 3  
et BIP 5



**39F**

**FERS  
à SOUDER**

15w

17w

**99F**

**99F**

25w

**96F**



**pompe à dessouder**

PLUS 1 EMBOUT  
DE RECHANGE

**79F**

**je désire  
recevoir**

Nom ..... Prénom.....  
Adresse .....  
Ville..... Code Postal.....

Skin à 12 F n°:	
Multimètre 5102	1195 F
Kit n°:	
Perceuse BIP 3	69 F
Perceuse BIP 5	179 F
Support BIP 3	57 F
Supp. BIP 3-5-7	159 F

Transfo 24 VA	99 F
Transfo 48 VA	159 F
Scie circulaire	199 F
Lame :	
Fer 15 W	99 F
Fer 25 W	96 F
Fer 17 W	99 F

Support Fer	59 F
Pompe à dessoud.	79 F
étau	39 F

Port et Emballage Forfaitaires 20 F  
TOTAL   
en votre chèque à la commande

**Veillez adresser  
votre commande**

à  
société nouvelle  
**BIP ELECTRONIC**  
4 rue Edouard MIGNOT  
51100 REIMS  
tél: (26) 40.50.50

LED

BIP PUBLICITE



# **LEAD**

**SUPER CONCOURS**

## **LE RESULTAT**

Voici les résultats définitifs de notre « Super concours Led ». Ces résultats ont été établis le 18 février 1983 en présence de Maître Lévy, huissier de justice à Paris.

Nous tenons à préciser qu'une de nos questions décisives (la question n° 3) a été incomplètement formulée. Le nombre de bits était de 8192 au lieu de 1024. En effet 1 byte est composé de 8 bits et 1 kbyte doit être alors composé de  $1024 \times 8$  bits, soit 8192 bits. Nous nous en excusons auprès de nos lecteurs. De ce fait il n'a pas été tenu compte des réponses à cette troisième question.

Nous profitons de cette mise au point pour remercier bien sincèrement les lecteurs qui se sont donné la peine de relever cette erreur et de nous en faire part.

Félicitations aux lauréats et merci à tous ceux qui ont participé, nous permettant ce « dialogue lecteur » qui nous est si précieux.

• **1er prix : 1 oscilloscope Metrix :**

Joseph-Marie Manceau (79250 Nueil-les-Aubiers)

• **2ème et 3ème prix : 1 unité centrale Microprofessor MPF-1 :**

Yves Guigui (92210 Saint-Cloud), Alain de Carne (42680 St-Marcellin-en-Forez)

• **4ème au 6ème prix : 1 volt-mètre ICE Supertester 680R :**

Frédéric Truco (92120 Montrouge), Christophe Gerwill (68300 Saint-Louis), Laurent Thouvenin (54300 Lunéville)

• **7ème et 8ème prix : 1 volt-mètre ICE Microtest 80 :**

Pascal Sueur (93220 Gagny), Frédéric Rouzaud (64000 Pau)

• **9ème au 38ème prix : 1 abonnement d'un an à Led :**

Eric Terrasse (12200 Villefranche-de Rouergue), Pierre Ramery (62290 Nœux-les-Mines), Alain Oumsalem (62510 Arques), Philippe Daussin (02210 Oulchy-le-Chateau), Christian Veron (72000 Le Mans), Daniel Charles (92700 Colombes), Jean Mallet (32000 Auch), Frédéric Hay (13240 Septemes), Jean-Michel Gomane (65000 Tarbes), Lionel Peice (33980 Audenge), Alain Renaud (44400 Reze), Florian Falconi (77420 Champs-sur-Marne), Nicolas Gillet (21300 Chenove), Franck Vignon (69160 Tassin-La-Demi-Lune), Denis Urbain (65000 Tarbes), Philippe Viallemonteil (63000 Clermont-Ferrand), Guy Le Moal (77210 Avon), Didier Marre (77200 Torcy), Patrick Obin (91230 Montgeron), Didier Scribe (29200 Brest), Marcel Barrat (90000 Belfort), José Janeiro (37000 Tours), Jean-Luc Thenailler (42120 Briennon), Marc Valla (42140 Chazelles-sur-Lyon), Jérôme Collet (86280 Saint-Benoît), Bernard Boisard (92360 Meudon-la-Forêt), Xavier Oliveira (72000 Le Mans), Alain Perriere (33110 Le Bouscat), Pascal Biettron (41100 Vendome), Pierre Ducrot (34000 Montpellier) et Daniel Pigory (27930 Les Ventes) : 38ème ex-aequo.



# GAGNEZ A ETRE CONNU

Nous avons déjà publié dans notre précédent numéro, la liste des quatre lauréats de notre concours « Gagnez à être connu », les réalisations des premier et deuxième prix ont été également publiées. Ces premier et deuxième prix, rappelons-le, avaient été décernés à

MM Florian Frache/Jean-Michel Vincent et Bernard Henin. Ce sont donc les réalisations des troisième et quatrième prix décernés à MM **Christophe Basso** et **Claude Voisin** que nous publions dans ce numéro.

Nous rappelons à nos lecteurs que la publication de ces réalisations est faite selon les éléments (textes et dessins) que nous ont fourni leurs auteurs, l'équipe de Led n'étant pas intervenue pour une quelconque modification.

L'implantation des circuits imprimés de ces quatre réalisations sera publiée ultérieurement pour permettre leur réalisation.

## 3ème PRIX



Christophe Basso

*Christophe Basso, de Perpignan, est né en 1955. Il est lycéen en terminale F2 où il prépare le baccalauréat avec la volonté de continuer ses études ensuite. Il pratique l'électronique depuis l'âge de 10 ans et a débuté à l'aide d'une boîte de radio dont on lui avait fait cadeau ! Il a construit ensuite « comme tout le monde (ou presque) ». dit-il, « des clignotants et autres gadgets qui constituent le balbutiement du débutant ». Malgré son jeune âge, Christophe Basso, avec constance et opiniâtreté, a développé*

*ses connaissances, allant jusqu'à des applications nettement plus complexes, telles que la télévision. Il s'est constitué un petit laboratoire (oscilloscope compris).*

## 4ème PRIX



Claude Voisin

*Claude Voisin est né en 1930 au Sud Viêt-Nam, il est marié et père d'un enfant. Claude Voisin est un professionnel puisqu'il travaille sur le scanner français en tant que AT3 électronicien. C'est très jeune lui aussi (à l'âge de 3 ans), qu'il fut motivé par l'électronique, avec le but d'acquérir un maximum de connaissances afin de progresser dans ce qui devait devenir pour lui un métier « dans lequel il y a des possibilités illimitées d'inventions ». Claude Voisin est un passionné du microprocesseur,*

*il pense que le monde de l'informatique et de l'électronique est une épopée fabuleuse qui commence et dans laquelle beaucoup d'électroniciens n'osent pas encore s'aventurer..*





# TRANSMETTEUR SUR SECTEUR

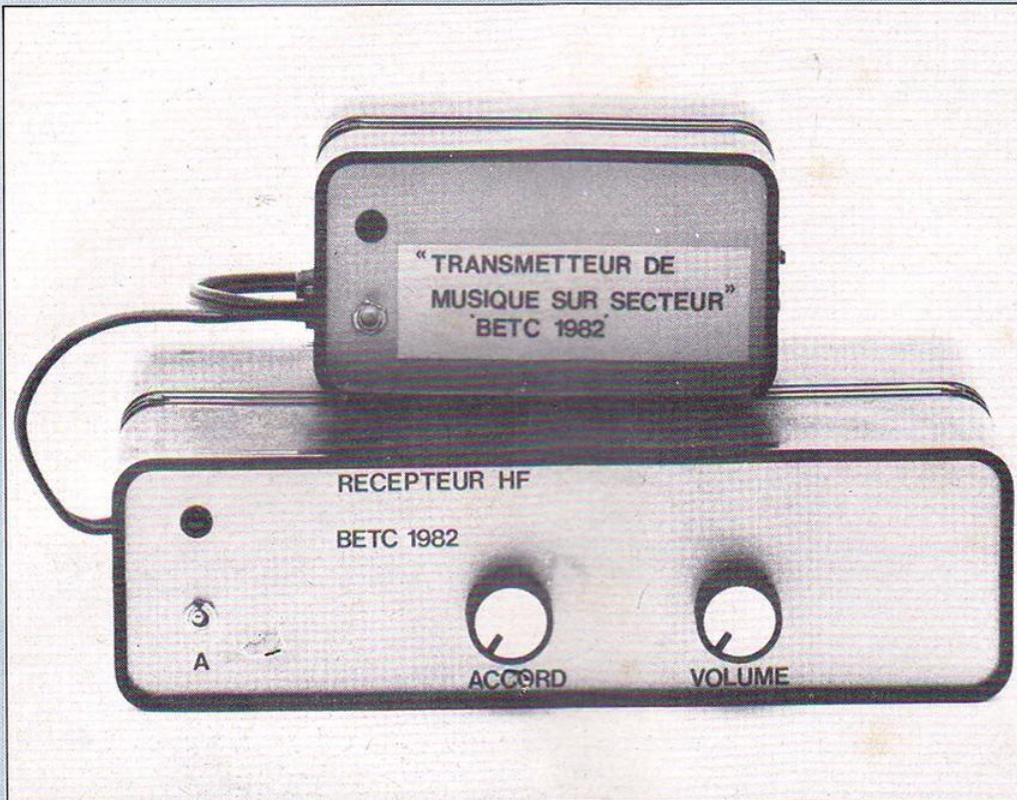

**I**maginez-vous dans votre laboratoire, réalisant un montage décrit par votre revue favorite « Led ». Rien ne vous manque pour mener à bien votre réalisation : scope, alimentation... Ne pensez-vous pas qu'il serait plus agréable de travailler dans une ambiance musicale ? Malheureusement, votre chaîne hifi se trouve à l'étage supérieur et il est impossible de descendre les enceintes... Etes-vous condamné à bricoler sans musique ?

Non ! Pour pallier cet inconvénient (?), je vous propose de réaliser un transmetteur de musique : branchez l'émetteur à l'une des sorties de votre amplificateur et reliez-le au secteur ; dans votre labo, alimentez votre récepteur...

Tournez le bouton d'accord, et tout à coup, le message musical se fait entendre ! L'originalité première du montage réside dans le fait que la transmission s'effectue en classe D. Hé oui, ni modulation d'amplitude ni modulation de fréquence... C'est le rapport cyclique d'une porteuse carrée qui est modulé en fonction du signal audio.

Evidemment, il m'aurait été aisé d'utiliser des modulateurs cycliques intégrés, mais j'ai opté pour des composants très classiques, deuxième originalité du montage. Etudions le fonctionnement du montage sans plus attendre.

## L'EMETTEUR

Son schéma est visible à la figure 1. Notre signal audio est appliqué à la base du transis-

tor T2 via C3, C4, R2. Ce signal se retrouve amplifié sur le collecteur et nous le recueillons à travers C3. Puis nous attaquons le modulateur cyclique. Comment fonctionne-t-il ? Nous reconnaissons une horloge réalisée autour de N1, N2 puis nous rentrons sur un monostable classiquement construit à l'aide des portes N4, N3. Plusieurs solutions s'offrent à nous pour moduler le rapport cyclique : modifier R (décharge) ou modifier la valeur de C7 ? Bien entendu, ceci s'effectuant au rythme du signal d'entrée. C'est la dernière solution qui a été retenue. Mais plutôt que de modifier la valeur de C7, c'est sur le seuil de décharge que nous allons jouer. En effet, le condensateur sera déchargé sur les crêtes négatives du signal. R7 a pour rôle de maintenir un potentiel fixe à l'entrée de N4, ceci pour éviter que le réglage

imposé par P3 ne disparaisse à la mise sous tension de l'appareil. Il faudra ajuster la fréquence d'horloge aux environs de 135 kHz. Les circuits LC étant accordés sur cette fréquence la bobine sera alimentée par des créneaux déphasés de 180°. Le CD 4049 sera alimenté à travers une self pour éviter un ronflement à la réception. P2 sert à régler le swing de l'émetteur.

## LE RECEPTEUR

Le signal disponible aux bornes de la bobine est amplifié par T2. Vous remarquerez la faible capacité de liaison C6. Pour des valeurs supérieures, le montage oscille. T3 rend compatible le signal avec les caractéristiques C-MOS pour attaquer un trigger de Schmitt réalisé (toujours avec CD 4011) autour de N1, N2. Puis nous entrons dans un monostable dans le but de transformer le signal d'entrée en un créneau dont le rapport cyclique sera ajustable par P1 (accord). La sortie du monoflop est connectée à deux transistors montés en interrupteur (T4, T5). Si le rapport cyclique est égal à 50 %,  $U_{out} = 0$ . Si la variation du rapport cyclique est une fonction linéaire du signal d'entrée, la tension d'émetteur des deux transistors sera le signal audio. Le signal ainsi obtenu est filtré grossièrement par L3 et C10 puis il traverse un filtre actif réalisé autour d'un 741.

L'entrée non-inverseuse de IC2 est polarisée par le pont de résistances R13-R14 à partir de la tension d'alimentation fournie par le régulateur 7812. L'ajustable P3 permet de régler le gain de cet étage. Le condensateur C16 transmet le signal tout en bloquant la tension continue présente en sortie du circuit intégré et le transmet au potentiomètre P2 (réglage du volume sonore). Il est ensuite amplifié par IC3 TAA G11 C, amplificateur de





Schéma de principe du récepteur haute fréquence. Pour la réalisation de la bobine L1/L2, se reporter à la section « émetteur ».



puissance, lequel transmet la modulation à un haut-parleur d'impédance 8 ohms.

## MISE AU POINT

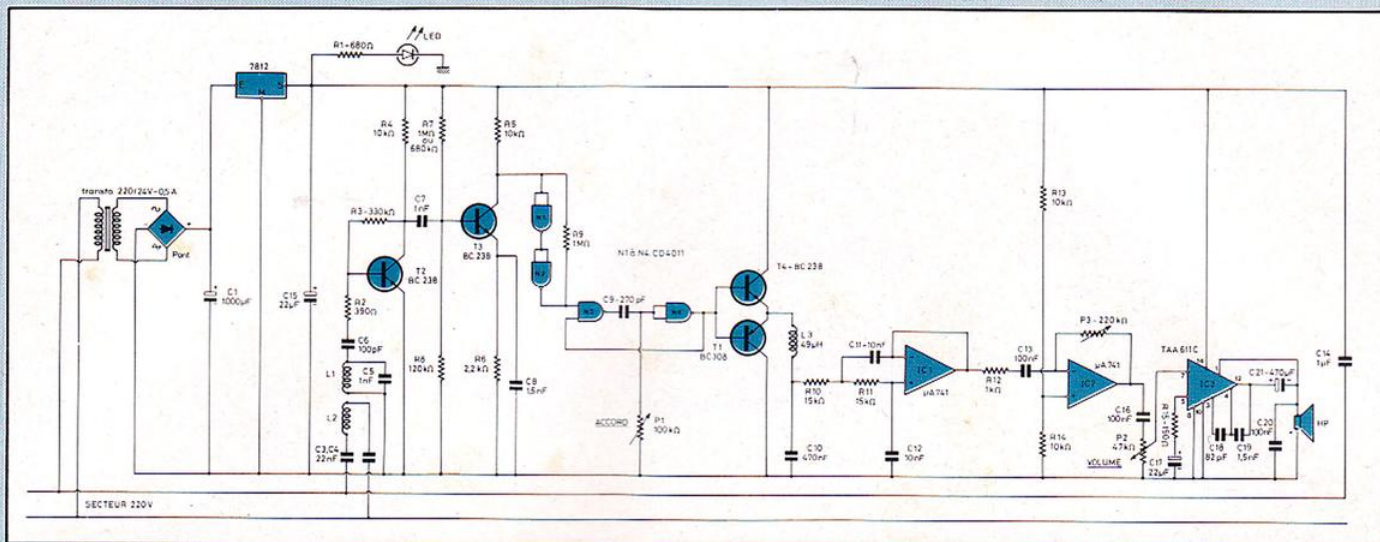
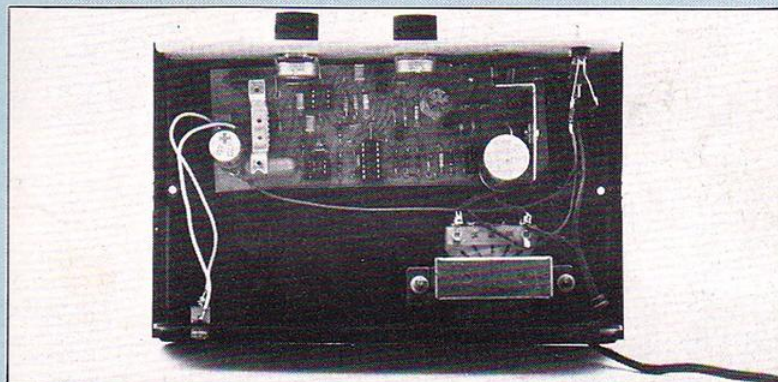
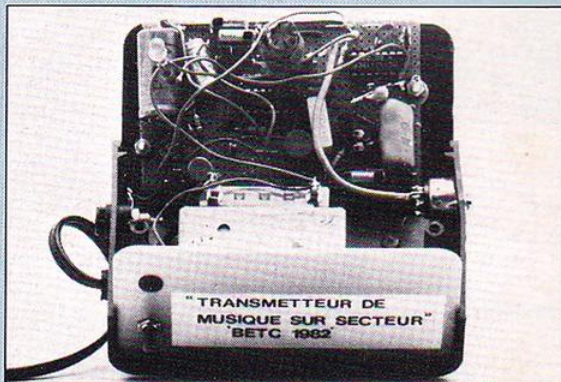
Elle consiste en un réglage correct de l'émetteur. On peut effectuer ce réglage à l'oreille : brancher l'émetteur sur le secteur, après l'avoir relié à une sortie de préampli. Ajustez P1 pour avoir 135 kHz environ à la sortie du monoflop. Vérifiez que le montage « redémarre » après l'avoir éteint. Mettez sous tension le récepteur et positionnez P1 aux 3/4 de sa course. Montez le volume du récepteur et ajustez P1 (rec) ainsi que P3 (émetteur) pour obtenir un son dénué de distorsion.



Schéma de principe de la section « émetteur » du transmetteur de musique sur secteur.





# PROGRAMMEUR EPROM 2716

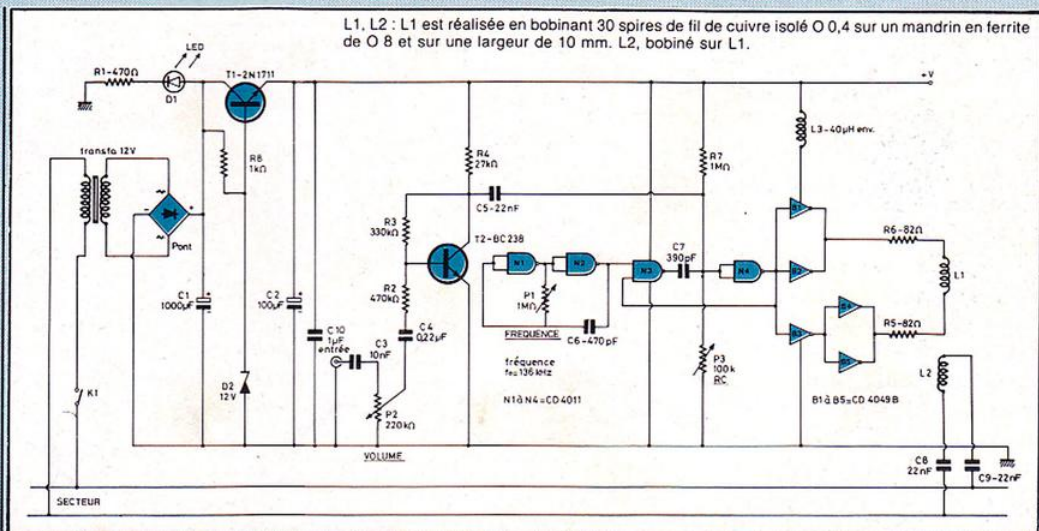
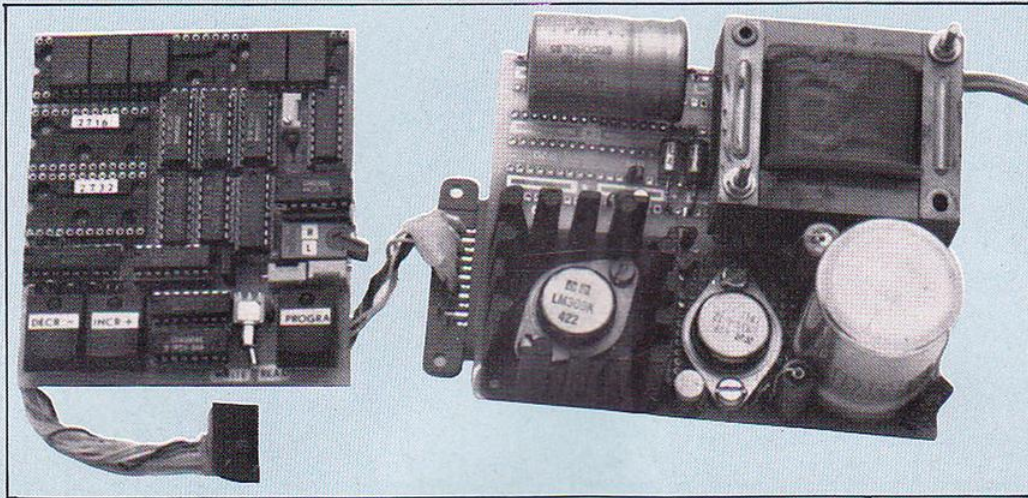

C'est un programmeur d'EPROM manuel. Cela a l'avantage de pouvoir « griller » des EPROM's sans passer par un système à microprocesseur ; il suffit de lui brancher un clavier HEXA sortant sur 8 bits.

Pour fournir l'énergie nécessaire à la programmation d'une cellule mémoire, il faut appliquer une tension de 25 V ± 1 V (Vpp) sur la broche 21 pour la 2716 et 20 pour la 2732. Il ne faut en aucun cas dépasser 26 V, même pendant un temps très court, attention aux phénomènes transitoires se trouvant sur l'alimentation. Il faut aussi en broche 18 un

en « 1 » de 50 ms ± 5 ms pour la 2716 et en broche 18 un en « 0 » de 50 ms ± 5 ms pour la 2732.

## L'ELECTRONIQUE

L'ensemble du schéma est très simple, les compteurs B1,

B2, B3 sont montés en série pour avoir un compteur/décompteur de 12 bits, en mode binaire. La sortie CARRY OUT (7 de B1) entre à l'entrée de B2 et la sortie CARRY OUT (7 de B2) entre sur l'entrée 15 de B3, les

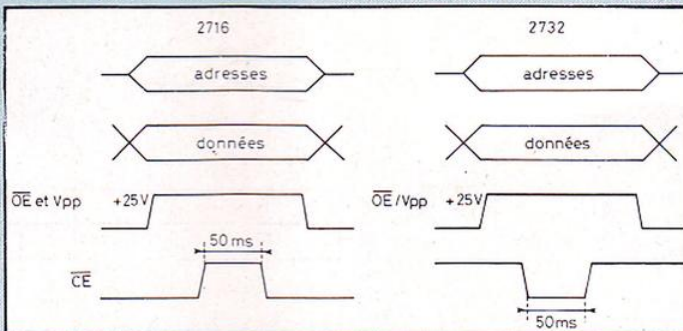

deux vitesses de défilement des adresses : lent et rapide. Sélection des vitesses par IN1.

Le pulse de programmation de 50 ms est généré par le BP3 (progra) par l'intermédiaire d'une porte de B8 et le réseau P3 et C2, la mise en forme se fait par une porte de B9.

On prend le pulse de programmation pour incrémenter les compteurs B1, B2, B3, ce qui permet un positionnement de l'adresse mémoire pour la programmation de l'octet suivant. L'incrémentation du compteur ne se fait qu'à la fin du pulse de programmation, B1 ne se déclenche que sur front montant.

B10 sert de buffer tampon entre l'EPROM et le clavier. B10 contient 8 buffers 3 états, c'est-à-dire la sortie de chaque buffer peut prendre soit un « 1 » soit un « 0 », soit se mettre en haute impédance par l'intermédiaire des entrées E1 et E2.

Quand nous sommes en position WRITE par IN2, nous imposons un « 1 » sur E2 de B10 et « 0 » sur E1 de B10, ce qui permet de transférer l'octet venant du clavier vers les entrées des EPROM's.

Pendant l'écriture, la broche 20 de B6 (OE/Vpp) se trouve à 25 V, cela positionne la 2732 en mode entrée (voir le tableau A). Pour le cas de B5/OE (broche 20) se trouve à « 1 », Vpp (broche 21) se trouve à + 25 V, ce qui positionne B5 en mode entrée (voir aussi le tableau B).

En mode READ, les buffers de B10 se positionnent en 3 états, c'est-à-dire en haute impédance, car les EPROM's sont positionnées en sortie, c'est-à-dire que les sorties D0... D7 peuvent rentrer en conflit avec les sorties de B10 si celles-ci ne sont pas en haute impédance.

## UTILISATION

### DU PROGRAMMEUR

#### LECTURE D'UNE EPROM

1. Placer l'EPROM sur son support, soit 2716 ou 2732. Attention à ne pas la mettre à l'envers.

sorties des compteurs/décompteurs sont reliées directement aux adresses des EPROM's A0 à A10 pour la 2716 (2 koctets) et A0 à A11 pour la 2732 (4 koctets).

La commande qui permet de décompter et compter se fait par BP1 et BP2 et par l'intermédiaire de B7 monté en bascule RS qui permet de se positionner en comptage/décomptage juste par une impulsion sur le bouton-poussoir. Dès que BP1 ou BP2 est actionné, on donne l'autorisation à l'horloge composée d'une partie de B7 et B8, de fonctionner et d'envoyer les impulsions de commande sur l'entrée clock (15 de B1), il y a

### MODE DE SELECTION DES EPROM's

TABLEAU A 2732				TABLEAU B 2716			
Mode	Broches CE (18)	OE/ Vpp (20)	Sortie D <sub>0</sub> ...D <sub>7</sub>	CE/ PGM (18)	OE (20)	Vpp (21)	Sortie D <sub>0</sub> ...D <sub>7</sub>
Lecture	0	0	Données en sortie	0	0	+ 5V	Données en sortie
Attente	1	x	Haute impédance	1	x	+ 5V	Haute impédance
Programmation		+ 25V	Données en entrée		1	+ 25V	Données en entrée
Vérification	0	0	Données en sortie	0	0	+ 25V	Données en sortie
Blocage en programmation	1	+ 25V	Haute impédance	0	1	+ 25V	Haute impédance

x = peu importe.



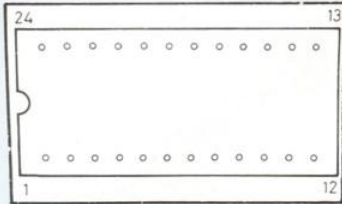

Vue de dessus du support.

2. Brancher l'alimentation au circuit principal par l'intermédiaire de la prise Socapex bleue.
3. Mettre l'interrupteur de sélection W/R sur READ (lecture). Il n'est pas nécessaire de brancher le clavier hexadécimal pour une lecture seulement de l'EPROM.

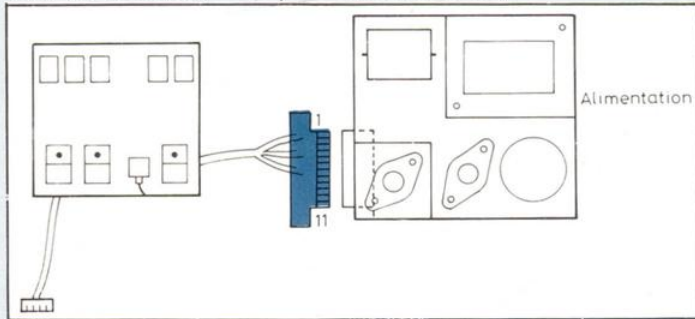

4. Mettre sous tension.
5. Appuyer sur bouton poussoir « INCR+ » pour incrémenter l'adresse au, « DECR- » pour décrémenter. La lecture peut commencer. Les données se lisent sur les afficheurs de droite, les adresses sur la gauche. La vitesse de défilement des adresses est fonction de IN1.

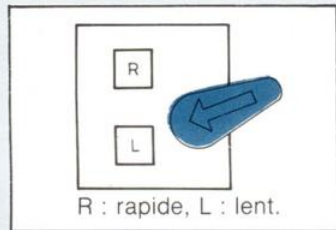

R : rapide, L : lent.

## ECRITURE DE L'EPROM

1. Placer l'EPROM sur son support, soit 2716 ou 2732. Attention à ne pas la mettre à l'envers.
2. Brancher le clavier HEXA.
3. Mettre sous tension.
4. Se mettre en position WRITE (la diode du bouton PROGRA s'allume).
5. Afficher l'adresse de la cellule mémoire que l'on veut

programmer par les boutons « DECR- » et « INCR+ ».

6. Taper sur le clavier la valeur à entrer, la valeur s'affiche sur le clavier et en même temps sur les afficheurs de données.

7. Appuyer sur le bouton « PROGRA ». Les adresses s'incrémentent de 1 pour la programmation des cellules suivantes.

## CLAVIER HEXADECIMAL

C'est un clavier bien utile pour celui qui veut faire des montages en micro (électronique et informatique).

Exemple d'utilisation :

- Clavier pour programmer des REPROMS ;
- Clavier pour système d'alarme ;
- Clavier pour système à microprocesseur, cela évite de faire la gestion du clavier par l'unité centrale, donc gain de temps non négligeable ;
- Ext... à l'imagination de l'utilisateur !

## LE PRINCIPE

C'est donc de convertir la valeur de la touche appuyée en une valeur binaire HEXA. Ex : la touche A appuyée correspond en sortie du clavier à 1010 mais pour notre clavier, cela sera un mot de 8 bits. Ex : les touches 3 A correspondent à 00111010.

Pour faire cette conversion, nous avons au départ B1, B2, B3 qui servent à supprimer les rebondissements des 16 touches, le temps qui permet de les supprimer est donné par C1, C2, C3. Une fois que le niveau est nettoyé, il passe à travers B4, B5 qui permettent de décoder toutes les entrées. Nous voyons que B4

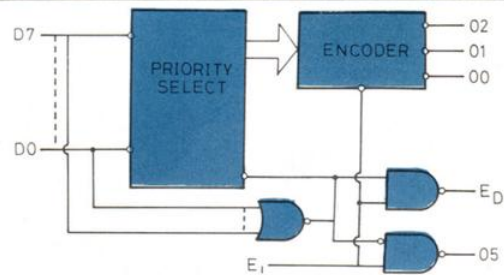

CD 4532 C'est un encodeur à 8 entrées.

Table de vérité pour 2 encodeurs (16 entrées)

Broches N° touche	15 de B4	6 de B4	7 de B4	9 de B4		15 de B4	6 de B9	10 de B9	12 de B9
∅	0	1	1	1	D7	0	0	0	0
1	0	1	1	0	D6	0	0	0	1
2	0	1	0	1	D5	0	0	1	0
3	0	1	0	0	D4	0	0	1	1
4	0	0	1	1	D3	0	1	0	0
5	0	0	1	0	D2	0	1	0	1
6	0	0	0	1	D1	0	1	1	0
7	0	0	0	0	D0	0	1	1	1
	15 de B4	6 de B5	7 de B5	9 de B5		15 de B4	6 de B9	10 de B9	12 de B9
8	1	1	1	1	D7'	1	0	0	0
9	1	1	1	0	D6'	1	0	0	1
A	1	1	0	1	D5'	1	0	1	0
B	1	1	0	0	D4'	1	0	1	1
C	1	0	1	1	D3'	1	1	0	0
D	1	0	1	0	D2'	1	1	0	1
E	1	0	0	1	D1'	1	1	1	0
F	1	0	0	0	D0'	1	1	1	1

Table de vérité pour 1 encodeur (8 entrées)

INPUT									OUTPUT				
E1	D7	D6	D5	D4	D3	D2	D1	D0	GS	Q2	Q1	Q0	E0
0	x	x	x	x	x	x	x	x	0	0	0	0	0
1	0	0	0	0	0	0	0	0	0	0	0	0	1
1	1	x	x	x	x	x	x	x	1	1	1	1	0
1	0	1	x	x	x	x	x	x	1	1	1	0	0
1	0	0	1	x	x	x	x	x	1	1	0	1	0
1	0	0	0	1	x	x	x	x	1	1	0	0	0
1	0	0	0	0	1	x	x	x	1	0	1	1	0
1	0	0	0	0	0	1	x	x	1	0	1	0	0
1	0	0	0	0	0	0	1	x	1	0	0	1	0
1	0	0	0	0	0	0	0	1	1	0	0	0	0





# PROGRAMMEUR EPROM 2716



Schéma de principe du clavier hexadécimal 8 bits.



SN 7475

Notes : 1.  $t_n$  = temps antérieur à la transition d'horloge.  
 2.  $t_n + 1$  = temps postérieur à la transition d'horloge.

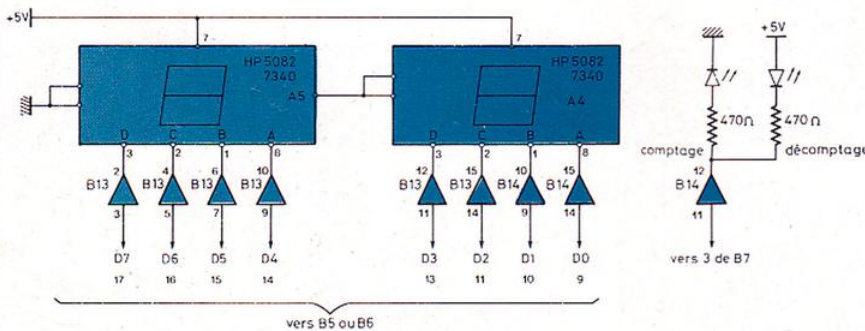
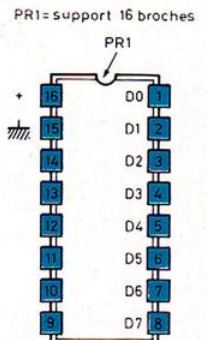
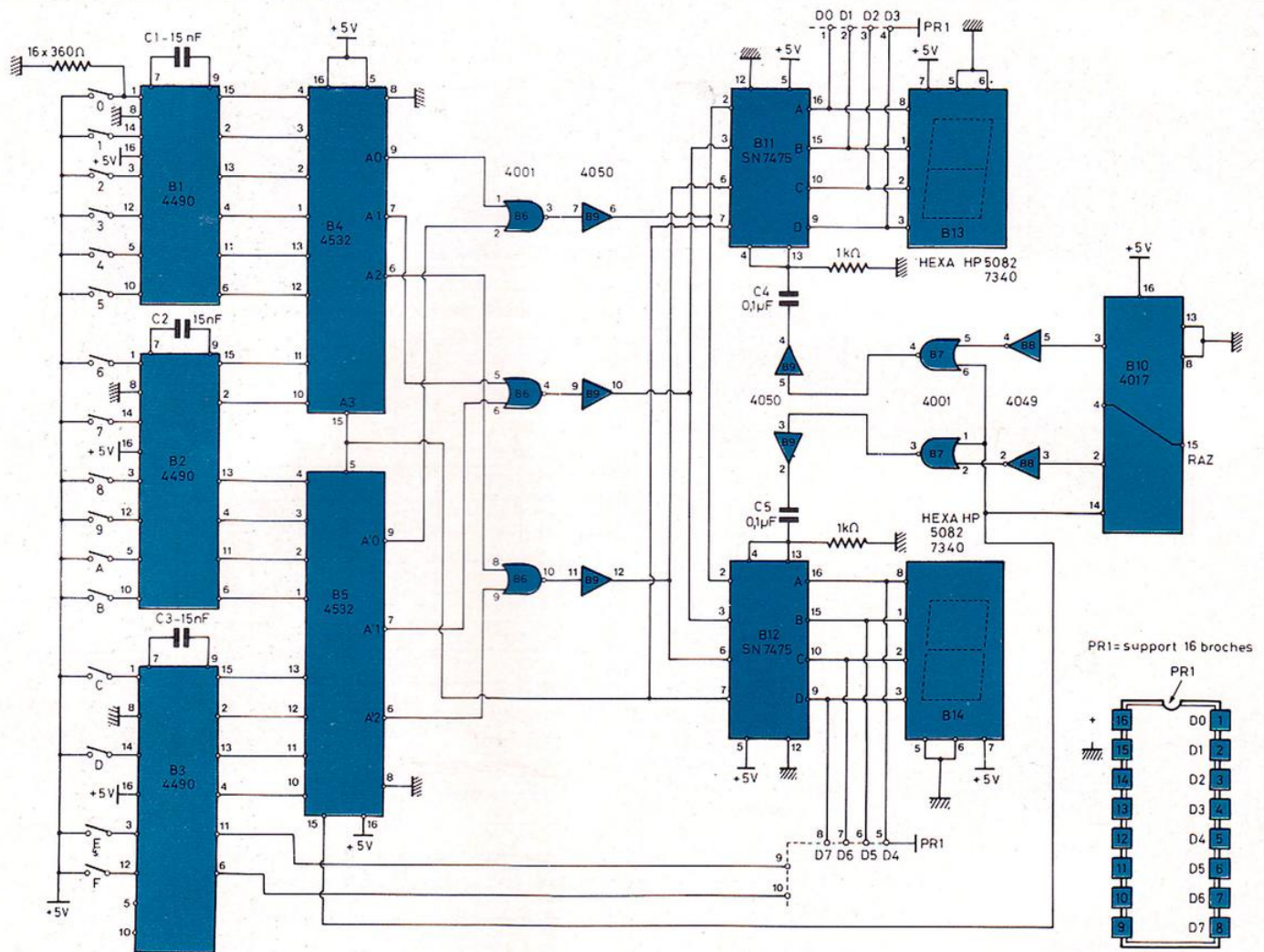
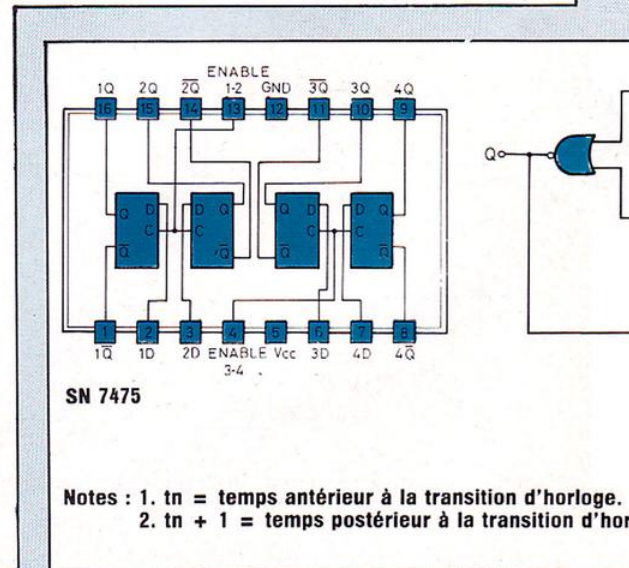



Schéma de principe du programmeur d'eprom 2716-2732.





# PROGRAMMEUR EPROM

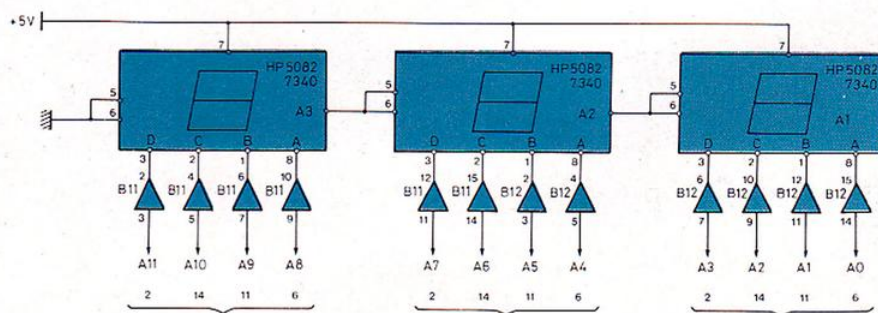
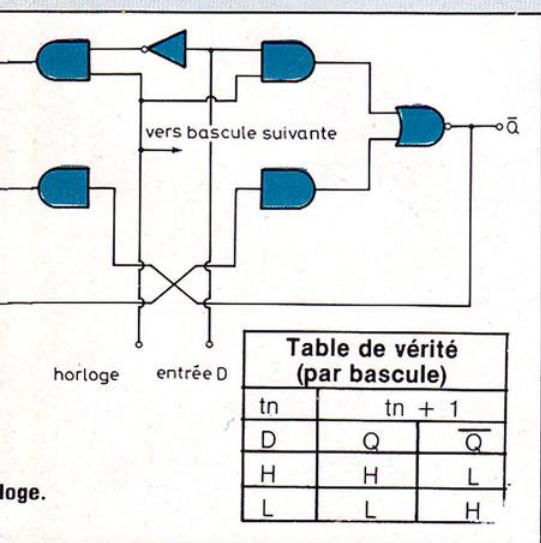
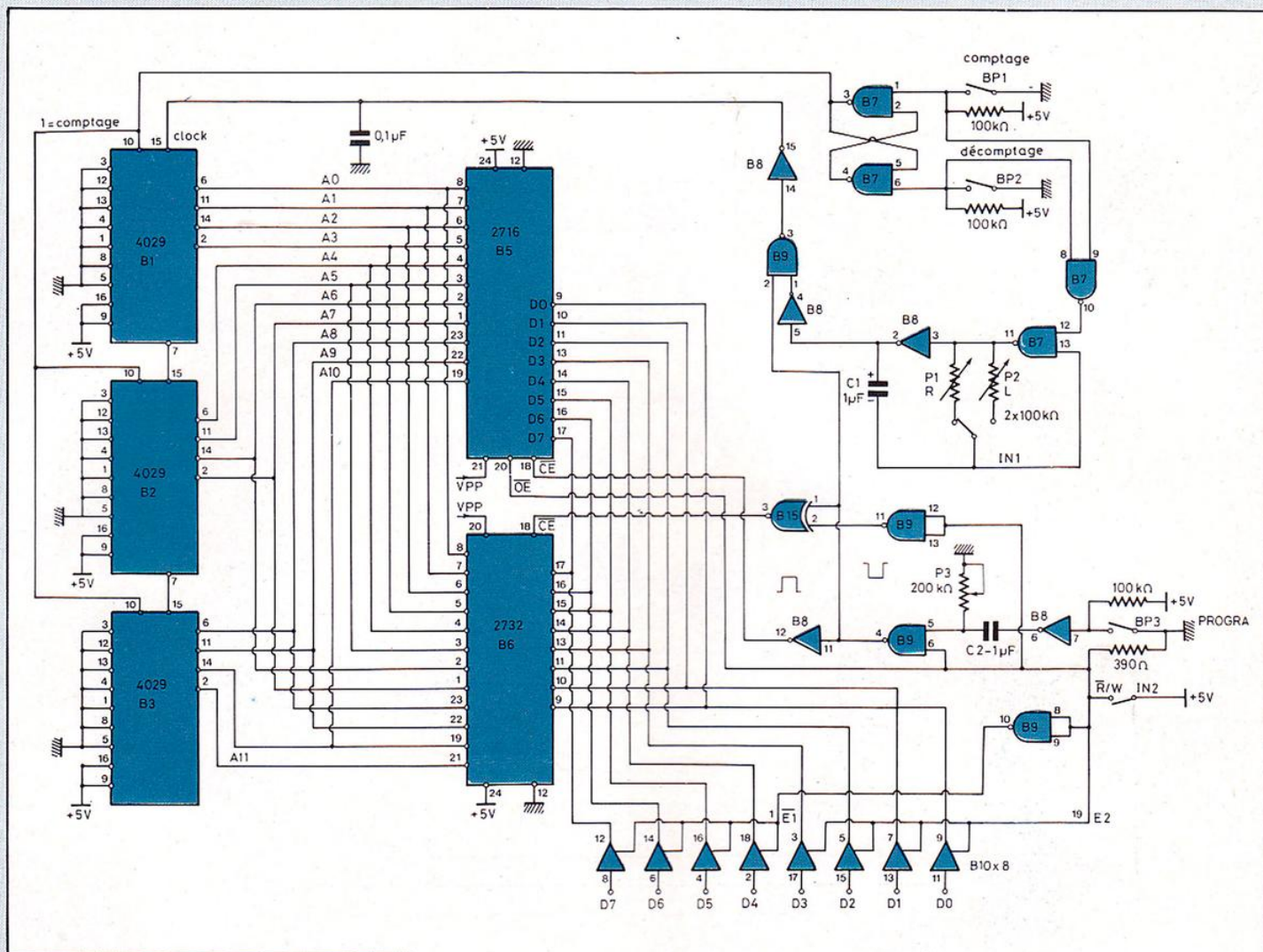
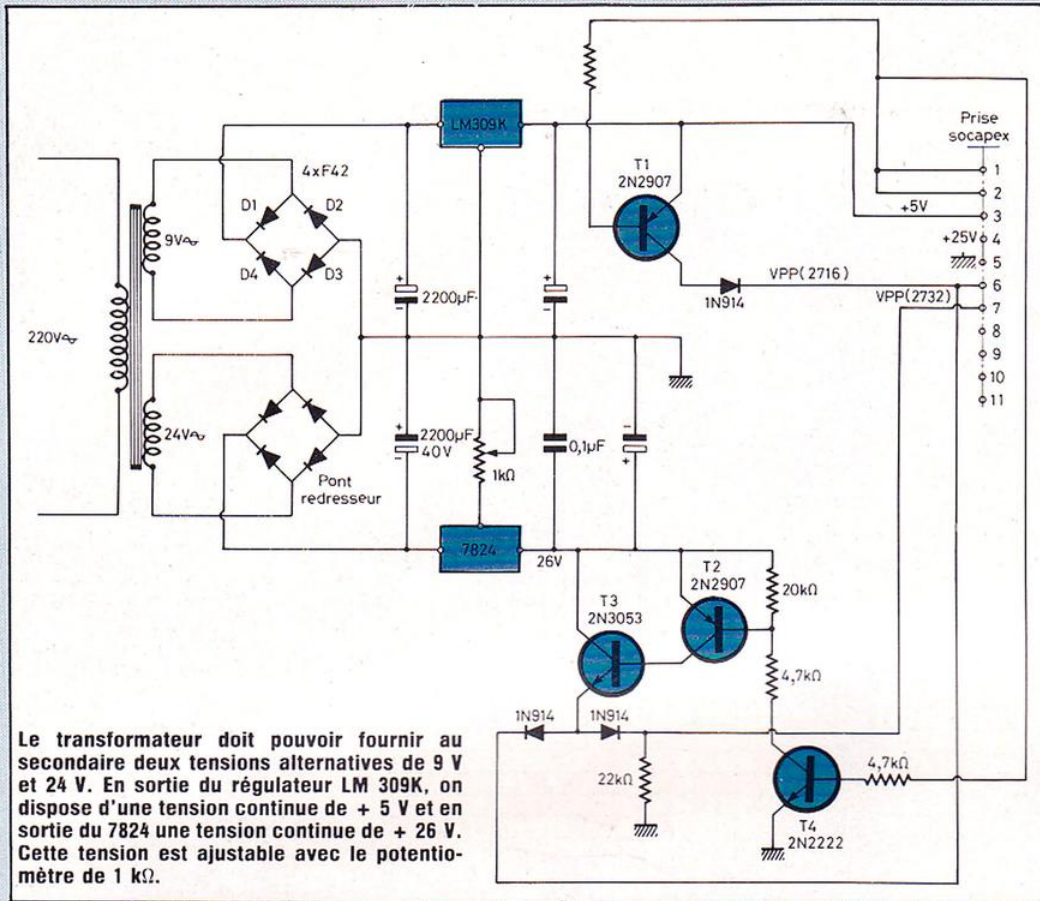

Le transformateur doit pouvoir fournir au secondaire deux tensions alternatives de 9 V et 24 V. En sortie du régulateur LM 309K, on dispose d'une tension continue de + 5 V et en sortie du 7824 une tension continue de + 26 V. Cette tension est ajustable avec le potentiomètre de 1 k $\Omega$ .

trième bit, c'est la sortie 15 de B4. Quand une des 8 touches de B4 est appuyée, la sortie 15 passe à « 0 », verrouille B5 et passe à « 1 » quand aucune touche de B4 n'est appuyée. Maintenant que nous avons 4 bits codés HEXA. Nous pouvons former notre mot de 8 bits codés HEXA. Il suffit de garder en mémoire les 4 premiers bits par B11 et les 4 suivants par B12. Ce sont des LATCH-BISTABLE SN 7475.

Cela veut dire que quand une touche est appuyée, la sortie 15 de B5 met un niveau logique sur l'entrée de B10 qui est un compteur décimal par 10, mais seulement programmé pour 2, ce qui a pour but d'incrémenter B10 à chaque touche appuyée.

Pour commander B11 ou B12, il nous faut un pulse positif sur l'entrée 4 des 7475 pour laisser passer. Les bits présents sur 2, 3, 6, 7 du 7475 passent en 16, 15, 10, 9.

## UTILISATION DU CLAVIER

Pour une bonne utilisation du clavier, il faut au départ bien synchroniser l'affichage avec le mot que l'on veut écrire. Exemple : en cas de non synchronisation.

On veut afficher 3B, mais l'affichage affiche B3, cela veut dire que l'afficheur de droite est commandé avant celui de gauche. Pour synchroniser, il faut, dans ce cas, appuyer deux fois sur le même bouton puis sur un autre bouton ensuite.

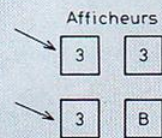

Ex : on appuie deux fois sur le bouton 3 et ensuite sur le bouton B.

La prochaine touche qui sera appuyée sera affichée sur l'afficheur de gauche d'abord. L'ensemble est bien synchronisé.

Conclusion : il faut toujours que l'afficheur de gauche affiche la correspondance du premier bouton appuyé.

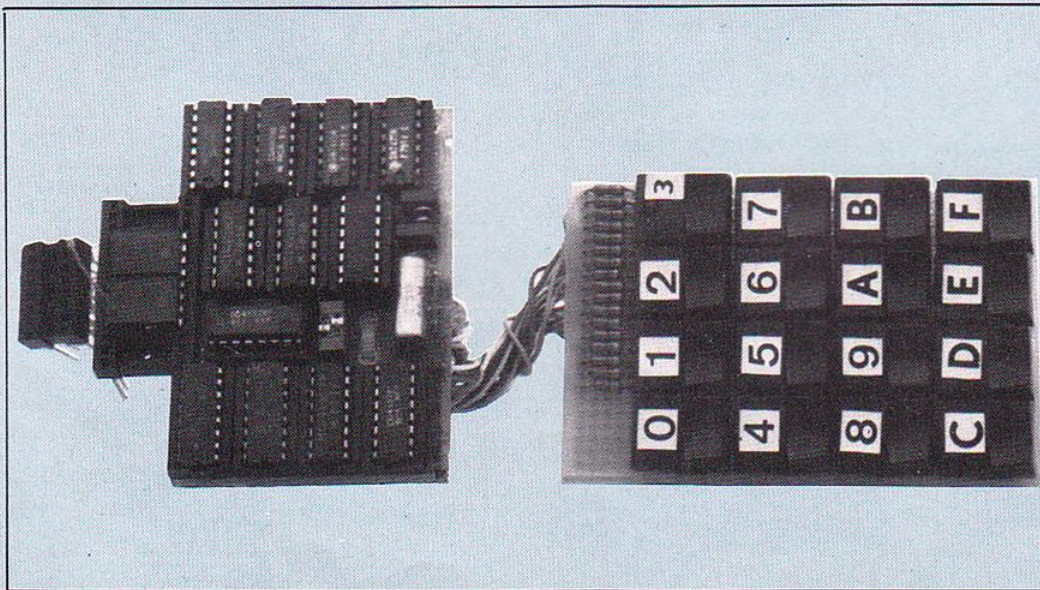

Clavier hexadécimal avec son module d'affichage.

tout seul ou B5 ne décode que 8 touches et sort en 3 bits, mais il nous faut 16 entrées et

en-sortie 4 bits. Eh bien, c'est la combinaison de B6 qui permet cela. B9 ne sert que de

buffer pour attaquer une entrée TTL. Les 3 bits sortent par B6 à travers B9 et le qua-



# 4 raisons de poids

Les fers à souder JBC ont des raisons de poids pour qu'ils soient adoptés par vous.

1.° Sa qualité et technologie leur donnent de hautes qualifications d'efficacité et rendement thermique. Légers et anatomiques, avec isolement électrique et des fuites de courants minimales ils accomplissent les plus strictes normes européennes. Pour ces raisons ils ont obtenu les homologations au:

Danemark;  
Allemagne;  
Autriche;  
Hollande.

2.° La gamme de pannes adaptables, permet de choisir la plus appropriée au travail à réaliser, sans oublier les avantages de disposer d'une ample gamme d'accessoires.

3.° 15W 30W 40W 65W et dessouder couvrent tous les besoins de la soudure

dans l'électronique, mais s'il vous faut quelque chose d'espécial nous avons les fers thermorégles IRONMATIC et les PULMATIC, avec apport réglable de soudure.

4.° Un service post-vent efficace, garantit l'obtention des accessoires originaux, disponibles en stock dans tous les magasins et commerces de l'électronique. Les fers JBC sont fabriqués sous d'estrictes contrôles de qualité contre tout défaut.



## Les Fers à Souder

dans tous les commerces de composants et MOESA, Boîte Postale 21, 92600 ASNIÈRES

## KIT D'ENCEINTE 100 W eff.

Câblé sur panneau 70 x 40 cm

### Version 2 VOIES

1 boomer 32 cm  
1 tweeter piezo 8 Ω **990 F**

HAUT RENDEMENT : 98 dB

### Version 3 VOIES

1 boomer 32 cm 8 Ω  
1 compression médium  
1 tweeter piezo  
1 filtre

HAUT RENDEMENT : 98 dB **650 F**

(EXPÉDITION PORT DU)



### NOUVEAU : 200 watts eff. 8 Ω

2 voies : 103 dB, 1 watt/m  
1 boomer Celestion 38 cm  
4 tweeters piezo  
(Plans ébénisterie fournis)

**9190 F**

### TABLE DE MIXAGE MONO-STÉRÉO

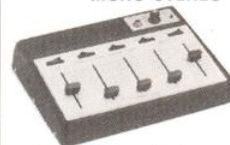

**390 F**  
Port 20 F

- 2 PU magnétiques céramiques commutables.
- 1 micro haute et basse impédance.
- 2 magnétos, 1 tuner, 8 entrées Din.
- Pré-écoute sélective pour casque.
- Réponse : 20-20 kHz.
- Sortie : 300 mV/3 K. Ohm
- Absence de souffle : DHT < 0.3 %.



**65 F**  
(SANS VOLUME)  
**95 F**  
Port 8,50 F

Micro avec ECHO/REVERB incorporé



**245 F**  
Port 12 F

Casque SH300  
Haute dynamique  
contrôles volume  
Le plus vendu

Equipe la BBC

### SENSATIONNEL

Cellule Goldring lecture arrière pointe fluorescente

**265 F**

Cellule haute dynamique **90 F**

### EGALISEUR

stéréo 2 x 10 fréquences. BP 5-100.000 Hz. Distorsion 0.05 %. Rapport signal/bruit : 80 dB.

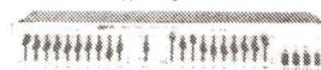

**950 F**

Port : 25 F



Platine Hi-Fi DUAL  
Strobo haute performance  
(livrée complète) **PRIX EXCEPTIONNEL 599 F**

Micro FM  
Type électret  
portée 200 m  
**Port 8,50 F**

**169 F**

Micro BST.  
UD 131.  
Le plus vendu.

**Port 8,50 F**

**95 F**

Table mixage SM 500  
**Port 20 F**

**485 F**



POWER 304  
PROMO  
PORT : 25 F



Mélangeur 5 entrées : 2 phono, haute qualité ; Bande passante : 10 à 30.000 Hz. Bruit résiduel — 115 dBA. Niveau de sortie : 800 mV. DMT 0.09%.

Micro «BST» Hyper cardioïde à bobine mobile, dynamique

MD70MC  
**450 F**  
Port 20 F

Livré en coffret métallique avec cordon



Table de mixage SM 600  
**950 F**  
Port 25 F

6 entrées : 2 micro basse imp. : 0.3 V 600 Ohms - 2 Tape/Tuner 3 mV 50 kOhms à 2 Pick-up, magnétique 3 mV 50 kOhms ou céramique, 150 mV 100 kOhms. Tension de sortie : 1.4 V 50 kOhms. Signal bruit : 50 dB. P.U. magnétique : 30-20.000 Hz ± 1 dB. Auxiliaire : 30-20.000 Hz ± 1 dB. Réglage tonalité : graves ± 12 dB - aigus ± 12 dB. Pré-écoute sélective des entrées avec LED... Alimentation 220 V.

« BLUE SOUND » 63, rue Baudricourt, 75013 PARIS

Règlement à la commande  
Expédition sous 48 h

Tél. 586.01.27



**Vous avez des idées,  
vous aimeriez les réaliser.  
N'hésitez pas à joindre  
notre service technique  
(un coup de fil : 238.80.29,  
ou quelques lignes :  
Editions Fréquences  
1, boulevard Ney - 75018 Paris).  
L'équipe de Led vous aidera  
dans la mesure de ses moyens.**

### PETITE ANNONCE

INCROYABLE : Machine à graver les CI.  
Chauffage thermostaté, arrêt programmable 500 F HT ;  
banc à insoler 300 x 500 mm utile, minuterie 890 F ;  
doc. gratuite. JMP ELECTRONIQUE  
29, rue Bossuet, 65260 PIERREFITTE

## INDEX DES ANNONCEURS

Acer .....	p. 112 à 115	Lextronic .....	p. 48
A.E.D. ....	p. 18	Magnetic France	p. 20-21
Atari .....	p. 56 à 59	Maison	
Béric .....	p. 50	de la Détection .....	p. 19
Bip .....	p. 96-97	Maxell .....	p. 66
Blue Sound .....	p. 107	MMP .....	p. 91
Brandt .....	p. 64-65	Pentasonic .....	p. 8-9
CDA .....	p. 22	Périefélec .....	p. 2
C.H.T. ....	p. 40	Perlor .....	p. 49
Cibot .....	p. 110-111-116	Polytronic .....	p. 91
Comptoirs		Radio Beaugrenelle	p. 109
Championnet .....	p. 25	Retex .....	p. 48
Corama .....	p. 40	St Quentin Radio .....	p. 109
CTB Broadcast .....	p. 10	Siceront .....	p. 85
Editions Radio .....	p. 4	Sieber .....	p. 109
Electrome .....	p. 28-29	Sinclair .....	p. 12-13
Eurotechnique .....	p. 55	Slora .....	p. 35
G'Elec .....	p. 95	Soamet .....	p. 49
HBN .....	p. 3-5	Sonodep .....	p. 22
Hifi Diffusion .....	p. 40	Toute l'électronique	p. 95
JBC .....	p. 107	Valric-Laurène .....	p. 14-15
Kitato .....	p. 6	Verdier-Delbarre .....	p. 85
Lectron .....	p. 67	Z.M.C. ....	p. 16-17

**PETITES ANNONCES. TARIF : 20 F TTC la ligne de 40 signes, 3 lignes minimum. Le chèque de règlement doit accompagner le texte.**

### BULLETIN GENERAL D'ABONNEMENT GROUPE DES EDITIONS FREQUENCES

Remise 20 % pour trois titres minimum retenus

	Prix du n°	Nombre de numéros	France	Etranger
Led	15 F	10 n <sup>os</sup>	135 F	200 F
Nouvelle Revue du Son	15 F	10 n <sup>os</sup>	135 F	200 F
Son Magazine	15 F	10 n <sup>os</sup>	135 F	200 F
Audiophile	35 F	6 n <sup>os</sup>	175 F	220 F
VU Magazine	15 F	10 n <sup>os</sup>	135 F	200 F
Fréquences Journal	15 F	10 n <sup>os</sup>	135 F	200 F

LED  Nouvelle Revue du Son  Son Magazine   
Audiophile  VU Magazine  Fréquences Journal

Nom : ..... Prénom : .....

N° : ..... Rue : .....

Ville : ..... Code postal : .....

Envoyer ce bon accompagné du règlement à l'ordre des Editions Fréquences à :  
EDITIONS FREQUENCES, 11, boulevard Ney, 75018 Paris

MODE DE PAIEMENT :

C.C.P.

Chèque bancaire ou postal

Mandat



# RADIO BEAUGRENIENNE

SPECIALISTE :

COMPOSANTS ELECTRONIQUES - APPAREILS DE MESURE

OUTILLAGE - KITS - TELEVISION - RADIO

6, RUE BEAUGRENNELLE  
75015 PARIS

Téléphone : 577.58.30

Expédition province

## Lab

### BOITES DE CIRCUIT CONNEXION

sans soudure

Pour : prototypes - Essais

Fabriqué en France. Enseignement T.P. Amateurs. Pas 2,54 mm.  
Modèles : 330 - 500 - 1000 contacts. Insertion directe de tous les composants et C.I.

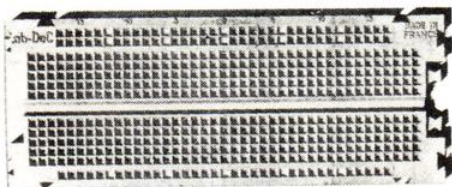

Lab 500  
76 F TTC

### Carte d'étude



Spécialement conçu pour implantation des circuits intégrés et microprocesseurs. Support époxy. Pc 75.  
- 16/10°. Cu 35 µ.

Percé Ø 1 mm.

Pas 2,54 mm.

Etamé. Sn Pb surfondu

Connecteur pas 2,54.

Format européen.

Double européen 1/2 et 1/4.

Ref.	Format	Connec.	Prix unitaire TTC
2/1	200 x 160	4	65,00 F
1/1	100 x 160	2	33,00 F
1/2	100x 80	1	17,50 F
1/4	50x 80	1	9,50 F

Chez votre revendeur d'électronique

Documentation gratuite à : **SIEBER SCIENTIFIC**  
Saint-Julien du GUA, 07190 St-SAUVEUR-de-MONTAGUT  
Tél. (75) 65.85.93 - Télex CEDSELEX X PARIS 250 827 F

128 pages  
format 15x21

*Ouais Super!*

607 86 39 - SAINT QUENTIN RADIO - 6 RUE

SAINT QUENTIN RADIO - 6 RUE

**CATALOGUE**  
**ST QUENTIN RADIO**  
\* 20<sup>F</sup> Port compris

Le catalogue SQR est rempli de bonnes choses pour vous, électronicien!

\* 55F au comptoir

Veillez m'expédier votre catalogue à l'adresse suivante

Nom \_\_\_\_\_

\_\_\_\_\_

\_\_\_\_\_

\_\_\_\_\_



# fixe ou variable... votre alimentation **PERIFELEC**

## LES ALIMENTATIONS FIXES

A LIMITATION ELECTRONIQUE DE COURANT

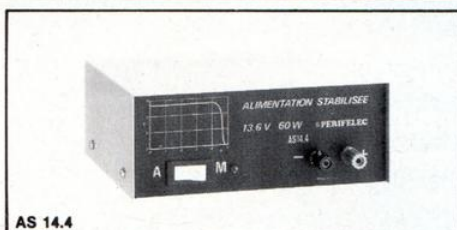

AS 14.4



AS 12.1

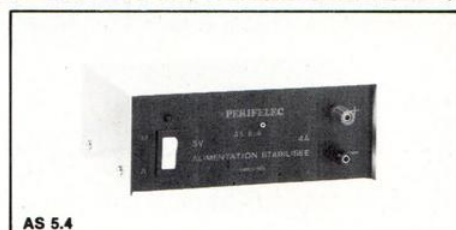

AS 5.4



AS 12.12

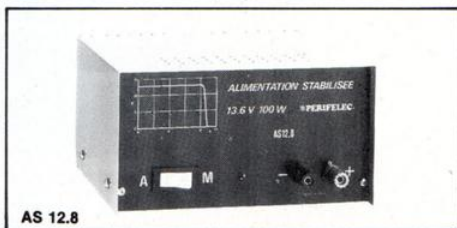

AS 12.8

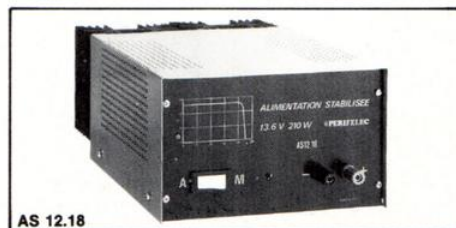

AS 12.18

ALIMENTATION	TENSION DE SORTIE	INTENSITE DE SORTIE MAX.	REGULATION RESEAU	REGULATION SUR CHARGE	ONDULATION RESIDUELLE	LIMITATION DE COURANT	DIMENSIONS	POIDS	PRIX TTC
AS 12.1	12,6 V	1,5 A	1 %	1 %	15 mV	1,8 A	58 x 104 x 154 mm	1 kg	171 F
AS 12.2	12,6 V	2,5 A	1 %	1 %	15 mV	2,9 A	183 x 85 x 165 mm	1,7 kg	219 F
AS 14.4	13,6 V	4 A	1 %	1 %	15 mV	4,6 A	183 x 85 x 165 mm	1,950 kg	290 F
AS 12.8	13,6 V	8 A	1 %	1 %	20 mV	9 A	186 x 110 x 165 mm	3,700 kg	646 F
AS 12.12	13,6 V	12 A	1 %	1 %	20 mV	13 A	185 x 125 x 225 mm	5,500 kg	920 F
AS 12.18	13,6 V	18 A	1 %	1 %	30 mV	19 A	185 x 125 x 225 mm	6,700 kg	1 257 F
AS 5.4	5 V	4 A	1 %	1 %	12 mV	4,5 A	183 x 85 x 165 mm	1,500 kg	207 F

## LES ALIMENTATIONS VARIABLES

A LIMITATION ELECTRONIQUE DE COURANT

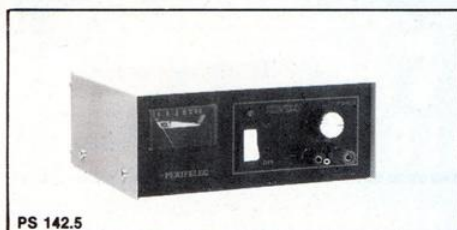

PS 142.5



PS 1512



LPS 154D



LPS 25.4



LPS 308



LPS 303

ALIMENTATION	TENSION DE SORTIE	INTENSITE DE SORTIE MAX.	REGULATION RESEAU	REGULATION SUR CHARGE	ONDULATION RESIDUELLE	LIMITATION DE COURANT	DIMENSIONS	POIDS	PRIX TTC
PS 142.5	5 à 14 V	2,5 A	1 %	1 %	20 mV	3,2 A	180 x 160 x 80 mm	2,000 kg	373 F
PS 146	5 à 14 V	6 A	1 %	1 %	20 mV	7 A	180 x 100 x 180 mm	3,950 kg	960 F
LPS 154	0 à 15 V	0 à 4 A	0,5 %	0,05 %	10 mV	réglable	180 x 155 x 100 mm	3,750 kg	1 038 F
LPS 154 D	0 à 15 V	0 à 4 A	0,5 %	0,05 %	10 mV	réglable	180 x 155 x 100 mm	3,750 kg	1 174 F
PS 1512	10 à 15 V	12 A	1 %	1 %	20 mV	15 A	290 x 180 x 120 mm	6,400 kg	1 494 F
PS 1525	6 à 15 V	25 A	1 %	1 %	10 mV	28 A	370 x 180 x 200 mm	13,600 kg	3 190 F
LPS 25.4	0 à 25 V	0 à 4 A	0,5 %	0,1 %	10 mV	réglable	185 x 120 x 270 mm	6,200 kg	1 494 F
LPS 303	0 à 30 V	0 à 3 A	0,5 %	0,1 %	10 mV	réglable	185 x 120 x 280 mm	5,800 kg	1 423 F
LPS 308	1 <sup>re</sup> gamme 0 à 30 V 2 <sup>e</sup> gamme 0 à 60 V	8 A max. 4 A max.	0,3 %	0,08 %	10 mV	réglable	375 x 160 x 310	13,000 kg	4 720 F

A TOULOUSE - 31000.

25, rue Bayard

Tél. (61) 62.02.21

Ouvert tous les jours de 9 h à 12 h 30 et de 14 h à 19 h (sauf dimanche, lundi matin et fêtes)

au 136 bd Diderot - Paris 12<sup>e</sup>

PLUS DE 500 KITS  
ELECTRONIQUES EN MAGASIN

A PARIS : 1 et 3, rue de Reuilly,

75580 CEDEX PARIS (XII)

Tél. 346.63.76 (lignes groupées)

Ouvert tous les jours de 9 h à 12 h 30 et de 14 h à 19 h (sauf dimanche et fêtes)



## LES MOTS CROISES DE L'ELECTRONICIEN

PAR GUY CHOREIN

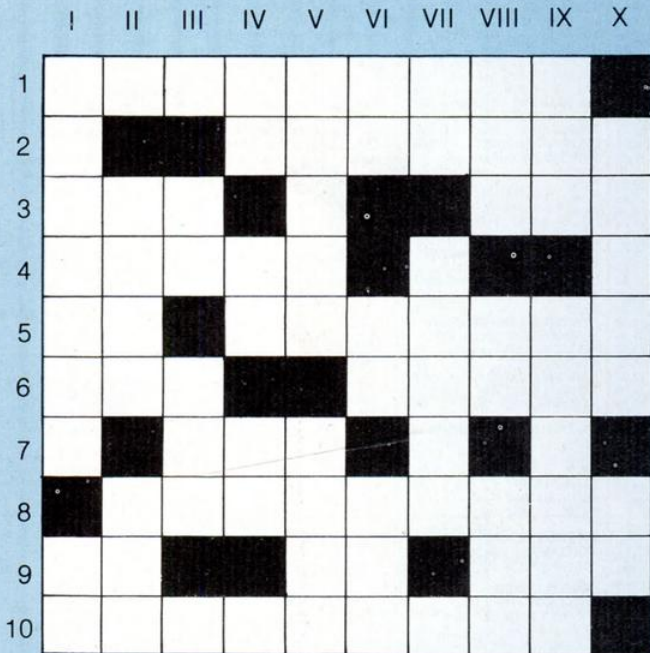

### Horizontalement :

1. Réunion de fils. - 2. Ramène au point de départ. - 3. Le Zola finlandais. Mariage arabe qui n'a pas duré bien longtemps. - 4. Se dit d'un certain procédé de télévision. - 5. Son ombre est funéraire. Dispositif électronique capable de stocker des informations et de les restituer à la demande. - 6. Un d'ailleurs. Faire un assemblage. - 7. Meuble, on peut en faire des planches. - 8. Au service de l'automobiliste. - 9. Symbole chimique. On le montre. S'entasse sur la côte avant de se répandre dans les villes. - 10. Unité de fréquence.

### Verticalement

I. Partie d'une machine à composer. Symbole. - II. Technique visant à obtenir une grande qualité de reproduction du son. Certains Anglais préfèrent le porter. III. Suite de codage. Voiture étrangère. - IV. Cœur de Français. Les étoiles sont supposées y diffuser la lumière. Partie de plot. - V. Patrie des nourrissons de Polymnie (de bas en haut). Appareil servant à mesurer la vitesse apparente d'un navire. - VI. Un peu de Xérès. Abréviation masculine. Fait de l'imitation daim. - VII. Romains. Considéra sans considération. - VIII. C'était autrefois une cité sumérienne. Chiffres pour un vert galant. Etend ses fils de communication un peu partout. - IX. Fit la grève des communications. Opérez dans le renoncement. - X. Amplificateur. Se suivent dans un voltage.

# CATALOGUE CIBOT

**Je désire recevoir le catalogue CIBOT de 200 pages sur :**

- **COMPOSANTS.** Tous les circuits intégrés, tubes électroniques et cathodiques, semi-conducteurs, opto-électronique, Leds, afficheurs.
- **Spécialité en semi-conducteurs et C.I.**
- **Jeux de lumière sonorisation, kits (plus de 300 modèles en stock).**
- **Appareils de mesure.**
- **Pièces détachées : plus de 20 000 articles en stock.**

Veuillez me l'adresser à mon nom et mon adresse ci-dessous indiqués :

Nom : ..... Prénom : .....

Adresse : .....

Code postal : ..... Ville : .....

Joindre 20 F en chèque bancaire, chèque postal ou mandat-lettre adressé à Société CIBOT, 3, rue de Reuilly, 75580 Paris Cédex XII.



# TTL, C MOS, CIRCUITS INTÉGRÉS, TRANSISTORS, LAMPES, CONDENSATEURS

**RESISTANCES**  
A COUCHES METALL. 1/2 W. 2 %  
Prix à l'unité 0,75 F

**INTERSIL**

ICM 7038. B de Temps	51,00	F			
ICM 7045. Timer chrono	210,00	F			
ICM 7047. Générateur de fréquence	60,00	F			
ICM 7208. Compt. impuls.	290,60	F			
fré-temps	290,60	F			
ICM 7209. Générateur de fréquence	49,00	F			
ICL 7106 Conv. anal. dig. 3,5 dig/199	139	F			
ICL 7107 Conv. anal. dig. 3,5 dig/139	139	F			
ICL 7126 ou 36 AD convert.	150	F			
3,5 digit	150	F			
ICM 7217 Compt. décompt.	140	F			
4 dig. sur LED	140	F			
ICM 7226. Fréq. 10 MHz	280	F			
Quantz p. gén. de rythmes	290	F			
ICM 7555 (555 MOS)	75	F			
529	24	556	31	567	17
529	24	558	31	567	17
531	17	560	39	570	58
536	47	561	59	571	58
543K	26	562	59	5556	26

**RCA**

CA3028	28,00	CA 3084	30,00
CA 3030	32,00	CA 3086	30,00
CA 3040	48,00	CA 3089	26,00
CA 3045	45,00	CA 3130	10,00
CA 3052	20,00	CA 3140	12,00
CA 3060	24,00	CA 3161	15,00
CA 3080	24,00	CA 3182	50,00
CA 3086	12,00	CA 3189	38,00

**TRANSISTORS**

AC	307	1,80	195	2,80		
125	4,00	308	1,80	196	2,80	
126	4,00	309	1,80	197	2,80	
127	4,00	317	2,00	198	3,80	
128	4,00	318	2,00	199	3,80	
128K	5,20	327	2,50	200	4,80	
132	3,90	328	2,50	238	3,80	
180	4,00	337	3,20	240	3,10	
180K	5,00	338	3,20	240	5,80	
181	5,00	407	1,00	253	3,00	
181K	6,00	408B	2,10	256	5,70	
187	4,50	408C	2,10	259	3,80	
187K	5,00	417	3,20	336	5,00	
188	4,00	418	2,00	337	5,00	
188K	5,00	516	3,45	338	6,50	
AD	546	9,00	461	4,50		
181	6,00	547	2,00	459	8,00	
182	7,00	548	2,00	470	4,50	
182K	7,00	549	2,00	474	3,20	
AF	550	3,00	495	3,20		
109	10,00	556	1,00	BFT	557	1,00
116	16,00	557	1,00	666/720	00	
117	16,00	558	2,00	BFY	559	2,00
118	13,50	650	1,00	10,00	32	3,50
124	4,80	560	3,00	BUX	180	19,50
125	4,80	815	10,00	BUX	124	14,00
126	4,80	815	10,00	37	56,00	
127	4,80	135	4,50	81	63,00	
139	5,00	139	5,00	239	6,00	
239	6,00	139	5,00	239	6,00	

**TTL 74LS**

SN 74	76	3,40	164	8,40	
00	1,35	78	4,70	165	9,00
01	1,90	79	42,30	166	11,50
02	1,90	80	1,00	167	22,50
03	1,90	81	12,10	170	18,50
04	1,90	82	1,00	170	18,50
05	2,90	85	8,40	173	5,00
06	4,00	86	3,60	174	7,90
07	4,00	89	20,90	175	8,00
08	2,90	90	5,40	176	3,00
09	2,90	91	5,30	180	6,70
10	2,50	92	5,80	181	19,00
11	2,50	93	5,30	182	3,40
12	2,80	94	7,90	188	22,00
13	4,00	95	8,80	190	5,60
14	4,00	96	8,80	191	9,70
15	1,90	100	16,80	192	10,80
16	3,00	107	4,70	193	10,00
17	3,50	109	7,60	194	9,40
20	2,50	113	4,20	195	8,80
25	2,80	122	6,60	196	10,00
26	2,80	122	6,60	198	9,60
27	3,30	123	9,90	199	15,00
28	3,30	124	9,90	247	8,40
30	2,50	125	5,00	241	9,50
32	3,50	126	4,80	243	12,00
37	3,50	128	7,70	244	12,00
38	3,00	132	8,20	246	10,00
40	2,50	136	4,00	251	7,20
42	5,40	138	9,80	258	9,60
43	2,50	139	8,80	266	4,80
44	9,60	141	7,90	324	18,80
45	8,80	145	9,00	365	14,00
46	8,80	147	19,50	366	11,00
47	7,00	148	13,30	367	11,00
48	10,00	150	9,60	386	10,00
50	2,50	151	6,00	373	13,00
51	2,50	153	7,30	374	14,00
53	2,50	154	10,00	390	15,00
54	2,20	155	5,90	393	11,00
60	2,40	156	7,20	490	12,00
70	3,50	157	6,90	510	2,50
72	3,00	158	9,60	510	2,50
73	3,40	161	9,70	C221	13,00
74	3,40	162	9,60	C928	59,00
75	4,90	163	9,60		

**MICROPROCESSEURS**

Z80	Cpu 2,5 MHz	90	F
Z80A	Cpu 4 MHz	169	F
MICROPROCESSEURS INTEL			
8080A	8 bit-h canal µP	70	F
8085A	8 bit-h canal µP	60	F
MICROROLAAMI			
MC6800P	8 bit µP	58	F
MC6802P	8 bit µP	58	F
MC6809P	8 bit µP	65	F
MC6809P	8 bit µP	65	F
PERIPHERIQUE ZILOG/SGS			
Z80	CTC 2,5 MHz	119	F
Z80	P10 2,5 MHz	96	F
Z80	S10-01/29 - 2,5 MHz	160	F
Z80	ACTC 4 MHz	80	F
Z80	ASIO 4 MHz 01/29	80	F
PERIPHERIQUE INTEL			
P8212		26	F
P8214		26	F
P8216		26	F
P8224		34	F
P8228/8238		44	F
P8251A		29	F
P8251A		29	F
P8255A		129	F
P8257		106	F
P8259		106	F
P8279		119	F
PERIPHERIQUE MOTOROLAAMI			
MC6810P	58810P	20	F
MC6811P	58811P	20	F
MC6840P	58840P	90	F
MC6850P	58850P	50	F
MC6850P	58850P	23	F
MC6845P	58845P	88	F

**CONDENSATEURS 1° CHOIX**

Condensateurs MKH Siemens Utilisés par ELEKTOR

de 1 nF à 18 nF	1,20
de 22 nF à 47 nF	1,20
de 56 nF à 100 nF	1,20
de 120 nF à 220 nF	1,70
de 270 nF à 470 nF	2,40
de 560 nF à 820 nF	2,60
1 µF	4,00
1,5 µF	5,00
2,2 µF	6,00

Par 10, même valeur 0,65 F

**GI**

AY 51013	57,00	F	
AY 51015	66,00	F	
AY 52375	120,00	F	
AY 10212	92,00	F	
AY 31270	Thermomètre	119,00	F
AY 31350	Carillon de porte	99,00	F
24 aires de musique		99,00	F
AY 51203	Horloge	60	F
AY 51230	Horloge + timer	90	F
AY 51315	Géné. de rythmes	290	F
AY 53500	Voltmètre digital	110	F
AY 58100	Fréq. mét. radio récept	129	F
AY 58320	Aff. sur im. TV	120	F
AY 58610	Jeux TV	169	F
AY 58760	Jeux TV multi-cross	149	F
AY 58863	Jeux TV course voitures	199	F
AY 58910	Géné. sur pour µ Process.	99	F
programmable 8 ou 16 bits		99	F
RO 32513		99	F

**LINÉAIRES ET SPECIAUX**

TAA	750	27	TOA	440	22	
300	22	790	18	470	19	
310	16	830	18	1001	34	
320	13	800	15	1002	22	
350	23	810S	15	1002	22	
352	12	820	18	1004	32	
560	21	850	36	1005	31	
611	CX	190	36	1006	29	
611	A1211	890	30	1010	19	
611	A1218	915	36	1024	15	
611	A1218	915	36	1025	29	
621	AX125	940	30	1034	26	
621	A1124	950	32	1045	38	
621	A1225	970	33	1037	24	
641	A1219	1038	30	1038	30	
641B12	18	1039	32	107	21	
661	27	1045	22	110	19	
765	15	1042	21	112	21	
781	24	1608	18	121	21	
851	A	1600	22	1041	18	
930	17	2054	24	1046	28	
210	34	1047	39	107B	2	
220	28	1054	21	108A	2	
221	14	280A	20	108B	2	
231	18	290A	39	1059	12	
240	23	420A	39	1100SP	3	
400	19	440	21	1200	30	
440	511	22	1405	13	141	4
470	540	30	1410	24	147	2
5310	57	550	33	1412	13	
5310	57	600	14	1415	13	
400C	24	610	14	1420	22	
520	21	640	55	2002	19	
530	36	650	44	2004	19	
540	54	660B	55	2004	32	
550	39	730	36	2003	17	
360	45	740	39	2010	29	
370	24	750	32	2020	34	
625	AX	760B	32	2030	27	
631	8X	21	330S	15	2032	29
641	B1218	300	14	2620	32	
641	B1218	310	14	2630	39	
651	21	340	22	2631	31	
700	21	965	24	2640	28	
720A	27	4500A	29	3310	24	
			4290	29	29	

**DIODES, PONTS**

2A	800 V	3,00	1,5A	200 V	3,50
3A	800 V	4,00	1,5A	400 V	4,20
6A	600 V	18,00	4A	200 V	9,50
12A	600 V	21,00	6A	400 V	12,00
20A	600 V	25,00	10A	200 V	15,00
0A	900 V	1,60	5A	400 V	19,00
0A	900 V	1,60	10A	200 V	25,00
1N			25A	400V29,00	
4004		0,90	ZN 431		
4007		0,90	prog		32,00
4148		0,30			

**SIEMENS**

UA170	24,00	SAS560	28,00
UA180	24,00	SAS570	28,00
SO42P	16,50	SAB050	29,00
SO41P	15,40	BW34	29,00
S576B	32,00	UA1003	150,00

**TEXAS**

TMS 1000	MP3318	104,00	
TMS 5100		109,00	
TMS 1122		120,00	
IMS3874	25,00	117	19,00
TL122	8,00	TL071	9,00
78	7,50	074	19,00
81	11,00	081	12,00
111	14,00	084	16,00
SO41P	15,40	SN7647	40,00

**CHIMIQUES**

µF	16 V	25 V	40 V	63 V
2,2				1,20
4,7				1,40
10	1,20	1,20	1,40	1,70
22	1,20	1,20	1,40	1,70
47	1,60	1,80	1,70	2,00
100	1,60	1,80	1,70	2,00
220	1,60	1,80	1,70	2,00
470	1,60	2,20	3,00	4,50
1000	3,00	3,60	4,80	7,00
2200				



**PLAQUES PRESENSIBILISEES POSITIVES «CIF»**  
Bakélite 1 face

Dim. 75 x 100	6,50 F
100 x 150	12,50 F
100 x 160	13,00 F
150 x 200	23,50 F
200 x 300	47,00 F
300 x 300	70,00 F
300 x 600	141,00 F

**Epoxy**

Dim. 75 x 100	11,00 F	Epoxy 2 faces 15,50 F
100 x 150	21,00 F	29,00 F
100 x 160	22,50 F	31,00 F
150 x 200	42,00 F	56,00 F
200 x 300	79,00 F	103,00 F
300 x 300	121,00 F	154,00 F
300 x 600	240,00 F	309,00 F

Plaques pour circuits imprimés : Révélateur positif (pour 1 litre) 4,20

Epoxy 250 x 250 ..... 25,00  
380 x 380 ..... 33,00  
Bakélite 435 x 326 ..... 15,00

**MECANORMA**



Feuille à décalquer ..... 10,00 F  
Pastilles (Ø à préciser), symboles divers pour circuits intégrés, connecteurs, supports transistors, etc.

• RUBANS, Rouleaux, Langues

- de 0,38 mm à 1,78 ..... 12,50 F
- de 2,03 mm à 2,54 ..... 14,95 F
- de 3,17 mm à 7,12 ..... 18,40 F

Disponibles en toutes largeurs

**PROMOTION MINI-PERCEUSE**  
seule  
Alim. de 9 à 12 V.

**59 F**

**BATI SUPPORT 39 F**  
PERCEUSE AVEC BATI SUPPORT et 1 foret

Prix JAMAIS VU **89 F**

**PERCEUSE AVEC 14 outils**



2 forets Ø 0,8 mm. **95 F**  
2 forets Ø 1 mm. **95 F**  
1 foret Ø 1,2 mm., 2 fraises, 2 meules, 2 disques à tronçonner.

**BLISTER 14 OUTILS**  
Même composition que ci-dessus **39 F**

**MINIPERCEUSE 80 W**  
16000 t/mn mandrin auto serrant. 80 W. **138 F**

**FER A SOUDER**

• ANTEX. Fer de précision pour micro-soudure, circuits imprimés, etc.

Type G. 18 W, 220 V ..... **90 F**  
Type CX. 25 W, 220 V ..... **85 F**

**FERS A SOUDER «JBC»**  
Fer à souder, 15 W, 220 V avec panne longue durée ..... **90,00 F**  
Fer à souder 30 W, 220 V avec panne longue durée ..... **78,00 F**  
Support universel ..... **54,00 F**  
Panne longue durée ..... **22,00 F**  
Pince pour extraire les circuits intégrés ..... **66,50 F**  
Panne pour dessouder les circuits intégrés ..... **143,00 F**

**ENGEL**  
Minitrete 30 W, 220 V ..... **135,00 F**  
Panne pour Minitrete ..... **12,00 F**  
Type S 50, 35 W, 220 V. Livré en coffret avec 3 pannes fines ..... **180,00 F**  
Type N 60, 60 W, 220 V ..... **160,00 F**  
Panne 60 W ..... **18,00 F**  
Type N 100, 100 W, 220 V ..... **179,00 F**  
Panne pour 100 W ..... **19,00 F**

**REVOLUTIONNAIRE!**  
FER A SOUDER 40 W SANS FIL, NI COURANT.  
Li «Wahl» Iso-top se recharge automatiquement sur secteur 220 V en 4h. Soude immédiatement 60 à 50 points de soudures sans recharge. Eclairage du point de soudures. Livré avec son socle-chargeur et 2 pannes **310 F**

**SOUDURE 60 %, 10/10°, bobine de : 45 g - 12 F, 100 g - 19 F, 500 g - 96 F**

**POMPE A DESOUDER**  
avec embout en téflon **53,80 F**

**ok WRAPPING**

**OUTILS A WRAPPER WSU 30M.** Déroule wrappe, déroule. Prix... **92,30 F**  
Rouleaux de fil (4 couleurs au choix) 15 mètres. Prix... **41 F**  
Pince à dénuder et à couper. Prix... **73,60 F**  
Pince à extraire les C.I. Ex. 1 **23,00 F**  
Pince à 2, 4 et 24 broches. Prix. **110 F**  
Outil à insérer les C.I. 1416. **45 F**

**Pistolet à wrapper sur batterie**  
Prix : **479 F**  
Embout de recharge pour pistolet. Prix **55 F**

**SUPPORTS A WRAPPER**

8 broches	2,70 F
14 broches	3,40 F
16 broches	4,50 F
24 broches	6,70 F
28 broches	8,10 F
40 broches	11,30 F

**SUPPORTS A WRAPPER PROFESSIONNELS DISPONIBLES**  
Contacts «Tulipe» dorés

**PLAQUETTES D'IDENTIFICATION**  
pour C.I. Réglage rapide de composants et de broches.

14 bro.	1,50	22 bro.	2,90
16 bro.	1,80	24 bro.	3,60
18 bro.	2,40	28 bro.	4,40
20 bro.	2,80	40 bro.	6,40

**CARTE D'ETUDE D.E.C.**  
Spécialement conçue pour implantation des circuits intégrés et microprocesseurs. Support epoxy. P. 75 x 1610°. Cu 35µ. Percé Ø 1 mm. Pas 2,54 mm. Etamé. Sn Pb sur fond or. Connecteur pas 2,54. Format européen. Double européen 1/2 et 1/4.

**LAB-DEK**

Boîtes de circuits connexions

330 contacts	39 F
500 contacts	65 F
1000 contacts	123 F

**CABLES**

Bitilaire 300 Ω. Le mètre ..... **1,45 F**  
Coaxial télé 75 Ω. Le mètre ..... **1,90 F**  
Coaxial 50 Ω, diam. 6. Le mètre 3,15 F  
SPECIAL CB. Coaxial 50 Ω. Ø 11 mm. Très faible perte ..... **10,40 F**

**CABLES LIASION HP**

Scindés 2 x 0,75 méplat repéré le m ..... **1,75 F**  
LUCAS. Cuivre haute densité. Très faible perte. Spécial Hi-Fi. le m ..... **14,00 F**

**CABLE FIL BLINDÉ**

1 conducteur. Ø 20,10M Le mètre	1,50 F
2 conducteurs. Ø 2 x 0,14	4,00 F
Le mètre	3,50 F
2 conducteurs méplats 2 x 0,14	4,00 F
4 conducteurs 4 x 0,08	6,50 F
8 conduct. rond	9,80 F
8 conduct. rond	13,00 F

**CABLE EN NAPPE MULTICOLORE**

6 conducteurs	2,95 F
10 conducteurs	4,50 F
12 conducteurs	5,90 F
15 conducteurs	7,95 F
20 conducteurs	10,20 F
26 conducteurs	13,70 F

**REPLACEZ VOS PILES PAR DES BATTERIES AU CADMIUM-NICKEL RECHARGEABLES**

R 6	R 14	R 20	
Tens. nom. 1,2 V	14,5	26	33
Ø mm	18	26	33
L mm	50	50	61
I mA	500	1800	4000
Courant max. de charge mA	50	180	400
Prix pièce	11,00	35	55,00
Par 4, pièce	9,90	32,00	45,00

**Chargeur de batteries, universel pour 2 ou 4 batteries, format R6, R14, R20 - 75 F**  
Le même modèle 6F22 ..... **95,00 F**

**RELAIS «NATIONAL» SUBMINIATURE TRES COMPACT. HAUTE SENSIBILITE. COUPURE 250 V, 3 A.**

HAI 3 V	1RT	25Ω	17 F
HAI 5 V	1RT	69Ω	17 F
HAI 6 V	1RT	100Ω	17 F
HAI 12 V	1RT	400Ω	17 F

**TYPE OIL POUR SUPPORT 16 BROCHES, COUPURE 250 V, 1 A.**

HBI 3 V	1RT	25Ω	15 F
HBI 5 V	1RT	100Ω	15 F
HBI 6 V	1RT	100Ω	15 F
HBI 12 V	1RT	400Ω	15 F
HB2 3 V	2RT	16Ω	23 F
HB2 5 V	2RT	44Ω	23 F
HB2 6 V	2RT	63Ω	23 F
HB2 12 V	2RT	250Ω	23 F

**RELAIS SOUS CAPOT EMBROCHABLE. COUPURE 250 V, 7 A.**

HC2 6 V	2RT	40Ω	29 F
HC2 12 V	2RT	160Ω	29 F
HC2 24 V	2RT	650Ω	35 F
HC4 6 V	4RT	40Ω	42 F
HC4 12 V	4RT	160Ω	34 F
HC4 24 V	4RT	650Ω	34 F

Support pour HC2 ..... **4,70 F**  
Support pour HC4 ..... **5,80 F**

**POINTES DE TOUCHE**

**LA PAIRE (noire et rouge) ..... 11,00 F**

**GRIP-FIL**  
L'unité ..... **24 F**  
Rouge ou noir ..... **24 F**  
Petit modèle, rouge ou noir ..... **14,50 F**

**COFFRETS STANDARD TEKO**

**SERIE ALUMINIUM**

1A (37 x 72 x 25)	11,00 F
2A (57 x 72 x 25)	12,00 F
3A (102 x 72 x 25)	14,00 F
4A (140 x 72 x 25)	15,00 F
18 (37 x 72 x 44)	11,00 F
2 (57 x 72 x 44)	12,00 F
3 B (102 x 72 x 44)	14,00 F
4 B (140 x 72 x 44)	15,00 F

**SERIE PLASTIQUE**

P1 (80 x 50 x 30)	12,00 F
P2	17,50 F
P3	29,00 F
P4 (210 x 125 x 70)	42,00 F

**SERIE PUPITRE PLASTIQUE**

362 (160 x 95 x 60)	29,00 F
363 (215 x 130 x 75)	51,00 F
364 (320 x 170 x 65)	92,00 F

**COFFRETS PLASTIQUE MMP**

110 (117 x 75 x 64)	16,00 F
115 (117 x 140 x 64)	22,00 F
116 (117 x 140 x 84)	24,50 F
117 (117 x 140 x 114)	36,50 F
220 PP (220 x 170 x 64)	28,40 F
221 PP (220 x 140 x 84)	39,50 F
222 PP (220 x 140 x 114)	49,50 F

**CELLULES SOLAIRES**

0,5 V, 815 mA  
par 12 pièces **38 F** pièce à l'unité : **45 F**

**Colle conductrice ELECOTIL**  
Prix ..... **39 F**

**SUPPORTS pour circuits intégrés**

2x4 br. .... 1,20	2x10 br. .... 5,50
2x7 br. .... 1,20	2x12 br. .... 7,00
2x8 br. .... 1,50	2x14 br. .... 7,50
2x9 br. .... 4,00	2x20 br. .... 9,00

**POUSSOIR INVERSEUR «Digitast»**

SR. Noir (sans led)	13 F
SRL. Noir avec led rouge	19 F
SRL. Noir avec led verte ou jaune	22 F

Contacts dorés antirebond

**TRIMER CERMET**  
15 tours ajustables de 10 Ω à 1 M Ω avec vis sans fin ..... **10 F**  
Au pas de 2,54 mm  
1 tour ajustable de 100 Ω à 1 M Ω ..... **4,50 F**

**POTENT ATTENUATEURS pour enceintes 8 Ω**

50 W	62 F
40 W	44 F

**COMMUTEUR**  
Mini à poussoir. Type micro-processeur. Couleurs : rouge, noir, bleu, blanc, vert, jaune.  
Prix ..... **3,00 F**

**INTERRUPTEUR**  
Simple 5 A/250 V ..... **5,90 F**

**INVERSEUR**  
Bi-pol. 3 A/250 V ..... **10,90 F**

**INVERSEUR**  
2 posi. 2 circuits. TRES ESTHETIQUE. Levier en alu brossé.  
Prix ..... **7,90 F**

**FICHE ALIM. SECTEUR**  
Norme européenne.  
Prix ..... **6,50 F**

**FICHES MALES CHASSIS**  
Secteur 5 A/250 V. Norme européenne.  
Prix ..... **5,00 F**

**SELFS TORIQUES**  
Anti-parasites par TRIAC ..... **28,00 F**  
Prix ..... **18,00 F**

**BORNES A PRESSION**  
Pour sortie d'enceintes cordon. Jusqu'à 70 W. Dim. 43 x 24. B2. 7 bornes.  
Prix ..... **6,00 F**

**CONNECTEURS 20 CONTACTS**  
Professionnels  
2205 A, O, 0,002. Pas de 5 mm, contacts argentés, sortie Ø câble 14 mm.  
CPR 20. Mâle. **19,00 F**  
CHPR 20. Fem. **11,00 F**

**FICHE PERITELEVISION**  
fiche mâle **18,00 F**  
fiche châssis **6,00 F**

**TRANSFO TORIQUES «SUPRATOR»**  
Non rayonnants. Vendus avec couplette de fixation.

Primaire 220 V  
Secondaires : 2x6 - 2x10 - 2x15 - 2x18 - 2x20 - 2x22 - 2x26 - 2x30 - 2x35

VA	18	30	50	80	120	160	220	330
Prix	123	124	142	152	179	198	256	320

Ø(mm) 71 81 93 106 106 125  
Epais. 33 35 35 35 45 50

**TRANSFO «STANDARD MINIATURE»**  
Primaire : 220 volts. Sec : 1 ou 2 sorties

3 VA : 6 - 9 - 12 - 15 ou 18 volts. 2x6 - 2x9 - 2x12 ou 2x15 volts	32 F
5 VA : 6 - 9 - 12 - 15 - 18 ou 24 volts. 2x6 - 2x9 - 2x12 - 2x15 ou 2x18 volts	37 F
8 VA : 6 - 9 - 12 ou 15 volts. 2x6 - 2x9 - 2x12 - 2x15 ou 2x18 volts	40 F
12 VA : 6 - 9 - 12 - 15 ou 18 volts. 2x6 - 2x9 - 2x12 - 2x15 ou 2x18 volts	48 F
24 VA : 6 - 9 - 12 - ou 24 volts, 2 x 12 V	60 F
50 VA : 12 - 15 - 24 volts ou 2x12 volts	80 F
100 VA : 24 - 35 volts ou 2x12 - 2x24 volts	112 F
125 VA : 30 - 35 volts ou 2x15 - 2x30 volts	124 F
150 VA : 24-35 volts ou 2x12 - 2x24 ou 2x35 volts	148 F

**APPAREILS DE MESURE MAGNETO-ELECTRIQUES CLASSE 2,5**

Dim.	66x54	80x63	105x79
50 µA	154,00 F	158,00 F	161,00 F
100 µA	125,00 F	130,00 F	135,00 F
1 mA	114,00 F	118,00 F	122,00 F
3 A	121,00 F	125,00 F	129,00 F
5 A	121,00 F	125,00 F	129,00 F
30 V	121,00 F	125,00 F	129,00 F
1 mA, cadran gradué en dR	107,00 F	111,00 F	

**GALVANOMETRES FERROMAGNETIQUES ENCASTRABLES**

TYPE G 60	TYPE G 50
Dim. : 60 x 54 mm.	Dim. : 50 x 45 mm.
15, 30, 60 volts	15, 30, 60 volts
1 A, 3 A, 6 A. <b>44 F</b>	1 A, 3 A, 6 A. <b>44 F</b>

**NOUVEAUTES COFFRETS «ESM» SERIE «EB»**

Dim. Int.	Prix	Dim. Int.	Prix
EB 11/05 FP	115 x 48 x 135	32,20	
EB 11/05 FA	115 x 48 x 135	34,30	
EB 11/08 FP	115 x 76 x 135	37,50	
EB 11/08 FA	115 x 76 x 135	39,75	
EB 16/05 FP	165 x 48 x 135	41,85	
EB 16/05 FA	165 x 48 x 135	45,05	
EB 16/08 FP	165 x 76 x 135	47,20	
EB 16/08 FA	165 x 76 x 135	50,40	
EB 21/05 FP	210 x 48 x 155	54,70	
EB 21/05 FA	210 x 48 x 155	57,90	
EB 21/08 FP	210 x 76 x 155	61,15	
EB 21/08 FA	210 x 76 x 155	64,40	

**SERIE «ER» et «ET»**

Dim. Int.	Prix	Dim. Int.	Prix	Dim. Int.	Prix		
ER 48/04	440x 37x250	211,35	228,80	ET 27/09	250x 78x210	140,80	146,00
ER 48/09	440x 78x250	309,40	326,90	ET 27/13	250x120x210	160,00	178,30
ER 48/13	440x110x250	353,15	372,90	ET 27/21	250x220x210	201,30	224,35
ER 48/17	440x150x250	399,75	422,95	ET 32/11	300x100x210	145,80	184,70
ET 24/09	260x 78x180	130,05	136,35	ET 38/09	360x 78x250	248,10	255,45
ET 24/11	220x100x180	141,15	157,30	ET 38/13	360x120x250	287,25	297,50

**SERIE EP (avec poignée)**

Dim. Int.	Prix	
EP 21/14	210 x 140 x 35 AV x 75 AR	86,55
EP 30/20	300 x 200 x 50 AV x 100 AR	82,60
EP 45/20	450 x 250 x 50 AV x 100 AR	165,10

**SERIE EM**

Dim. Int.	Prix	
EM 06/05	60 x 50 x 100	19,85
EM 10/05	100 x 50 x 100	26,30
EM 14,05	140 x 50 x 100	31,65

**SERIE EC**

Dim. Int.	Prix	FA	FO
EC 12/07	120 x 70 x 120	45 F	49,35
EC 18/07	180 x 70 x 120	50 F	52,55
EC 20/08	200 x 80 x 130	71,05	75,35
EC 20/12	200 x 120 x 130		98,85
EC 24/08	240 x 80 x 160		96,80
EC 26/10	260 x 100 x 180		117,55
EC 30/12	300 x 120 x 200		149,25

**PROMOTION KIT CIRCUITS SET «KF»**  
Coffret n° 1. Contient : 1 boîte de détérisil, 3 plaques cuivrées XXXP, 3 feuillets de bandes, 1 stylo «Marker», 1 sachet de perchlorure, 1 coffret bac à graver, 1 atomiseur de vernis + notice ..... **89,50 F**

Coffret n° 2. Le coffret n° 1 + mini-perceuse ..... **149 F**

•FXIRCUIUIT- Support à serrage pour les C.I. Dimensions maxi de prise : 35 x 30 cm. **22 F**

**CLAVIER TELEPHONIQUE A TOUCHES QUI REMPLACE SANS MODIFICATION le cadran des téléphones «STANDARD»**

MODELE A 10 MEMOIRES ..... **599 F**  
PRET A l'emploi ..... **229 F**  
EN KIT. Clavier décalqué avec une mémoire de rappel et relance AUTOMATIQUE..... <







ACER COMPOSANTS 42, rue de Chabrol 75010 PARIS Tél. 770.28.31 M° Gares Nord et Est, Poissonnière  
 LEVALLOIS COMPOSANTS 9, bd Bineau 92300 LEVALLOIS Tél. 757.44.90  
 REUILLY COMPOSANTS 79, bd Diderot 75012 PARIS Tél. 372.70.17 M° Reuilly-Diderot  
 MONTPARNASSE COMPOSANTS 3, rue du Maine 75014 PARIS Tél. 320.37.10 A 200 m de la gare

**EXPOSITION BECKMAN CHEZ ACER**

Du 24 au 26 Mars 83  
 42, rue de Chabrol, Paris

CREDIT SUR DEMANDE

Ouvert de 9 h à 12 h 30 et de 14 h à 19 heures sauf dimanche et lundi matin. CCP ACER 658 42 PARIS

Prix établis au 1<sup>er</sup> mars 1983

NOUVEAU

**HAMEG 204**







Double trace 20 MHz, 2 mV à 20 V/cm. Montée 17,5 nS.  
 Retard balayage de 100 nS à 1 S. BT : 2 S à 0,5 µS. +  
 expansion par 10 testeurs de compos. incorporé + TV.

Prix : 4890<sup>F</sup> Avec tube rémanent : 5260<sup>F</sup>

● OSCILLOSCOPES et GENERATEURS HF, BF et FM ● Frais de port en sus avec assurance : Forfait 18 F.

<p><b>HAMEG</b></p>  <p><b>NOUVEAU HM 103</b>                  Y : 0 à 10 MHz 2 mV/cm max.                  X : 0,2 µS/cm à 0,2 S/cm.                  Déclenchement : 0 à 30 MHz.                  Testeur de composants.                  Avec sonde                  2219<sup>F</sup></p>		<p><b>Nouveau HM 203/4</b>                  Double trace 20 MHz,                  2 mV à 20 V/cm. Montée                  17,5 nS. BT XY : de 0,2 S                  à 0,5 µS. L 285 x H 145 x                  P 380. Réglage fin et tube                  carré.                  Prix ..... 3390<sup>F</sup>                  Avec tube                  rémanent ..... 3750<sup>F</sup></p>		<p><b>HM 705</b>                  2 x 70 MHz. 2 mV à 20                  V/cm. Balayage retardé.                  100 nS à 1 S. BT 1 S à                  50 nS. Tube rectangulaire                  8 x 10 (Vacc 14 KV).                  Avec sonde                  1/1 + 1/10                  Avec tube                  rémanent ..... 7 305<sup>F</sup></p>		<p><b>METRIX</b></p> 		<p><b>NOUVEAU OX 710</b>                  2 x 15 MHz. 5 mV à 20                  V/cm. Fonctionnement                  en X et Y. Testeur de compos.                  Avec sondes                  Prix ..... 3 190<sup>F</sup></p>		<p><b>CENTRAD OC 177</b>                  2 x 25 MHz. 5 mV à 20                  V/cm. BP du continu à 25                  MHz. Fonction XY. BT 1 s à                  0,2 µS/cm. Loupe x 5.                  Synchro INT-EXT ou BF,                  HF, TV ligne et trame.                  Tube 80 x 10 cm.                  Prix ..... 3 490<sup>F</sup></p>		<p><b>ACCES. OSCILLO</b></p> <p>HZ 30 X 1 ..... 103<sup>F</sup>                  HZ 32 ..... 65<sup>F</sup>                  HZ 34 ..... 65<sup>F</sup>                  HZ 35 X 10 ..... 121<sup>F</sup>                  HZ 36 X 1 X 10 ..... 212<sup>F</sup>                  HZ 37 ..... 270<sup>F</sup></p>					
<p><b>GENERATEURS</b></p>  <p><b>LEADER HF LSG 17</b>                  Fréquences 10 kHz à 390                  MHz sur harmoniques.                  Prix ..... 1318<sup>F</sup></p>		<p><b>GENE HF HETER VOC 3</b>                  6 gammes de 100 kHz à                  100 MHz. Tension de sortie                  3 µV à 100 mV, réglable                  par double atténua-                  teur.                  Prix ..... 1022<sup>F</sup></p>		<p><b>LEADER GENE BF LAG 27</b>                  10 Hz à 1 MHz. Sortie 5 V                  RMS. Distor. 0,5 %                  Prix ..... 1423<sup>F</sup></p>		<p><b>LEADER GENE BF LAG 120 A</b>                  10 Hz à 1 MHz. Sortie 3 V                  RMS. Distor. 0,05 %                  Prix ..... 2366<sup>F</sup></p>		<p><b>MONACOR GENE BF AG 1000</b>                  10 Hz à 1 MHz.                  &gt; 5 V eff. sinus.                  &gt; 10 V CC. carré                  Prix ..... 1262<sup>F</sup></p>		<p><b>ELC GENE BF 791</b>                  1 Hz à 1 MHz.                  Sortie 5 V.                  Prix ..... 882<sup>F</sup></p>		<p><b>GENE FONCTIONS THANDAR TG 100</b>                  Génér. de fonction. Sinus.,                  carré, triangle. 1 Hz à                  100 kHz.                  Prix ..... 1560<sup>F</sup></p>		<p><b>GENE FONCTIONS BK 3010</b>                  Signaux sinus., carrés,                  triangulaires. Fréquence                  0,1 à 1 MHz. Temps de                  montée &lt; 100 nS. Ten-                  sion de calage réglable.                  Entrée VCO permettant la                  volution.                  Prix ..... 2499<sup>F</sup></p>		<p><b>GENE FONCTIONS BK 3020</b>                  Généré à balayage d'ondes 0                  à 24 MHz. Sinus., rectan-                  g., carré. TTL impul-                  sions. Sortie : 0 à 10 V/                  500 Ω. Atténuateur : 0 à                  40 dB.                  Prix ..... 4230<sup>F</sup></p>	

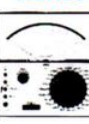
● MULTIMETRES DIGITAUX, ANALOGIQUES et TRANSISTORS-TESTEURS ● Frais de port : Forfait 18 F

<p><b>METRIX</b></p>  <p><b>MX 502</b>                  2 000 Points, affich. LCD.                  Polar autom. VC 200 mV à                  500 V-VA de 20 V à 500 V.                  IC : 200 mA à 10 A. Ω :                  200 Ω à 200 kΩ.                  Prix ..... 846<sup>F</sup></p>		<p><b>MX 522</b>                  2 000 Points de mesure 3                  1/3 digits. 6 fonctions. 21                  calibres 1 000 vCC. 750                  V/AC.                  Prix ..... 750<sup>F</sup>                  MX 563 ..... 1 869<sup>F</sup></p>		<p><b>MX 562</b>                  2 000 Points. 3 1/2 digits,                  précision 0,2 %. 6 fonc-                  tions, 25 calibres.                  Prix ..... 1 050<sup>F</sup>                  MX 575 ..... 2 069<sup>F</sup></p>		<p><b>MX 001</b>                  T. DC 01, V à 1 600 V. T.                  AC 5 V à 1 600 V. Int DC                  50 µA à 5 A. Int. AC                  160 µA à 1,5 A. Résist. 2 Ω                  à 5 MΩ. 20 000 Ω/DC.                  Prix ..... 346<sup>F</sup></p>		<p><b>MX 453</b>                  20 000 Ω/CC. VC : 3 à                  750 V. VA : 3 à 750 V.                  IC : 30 mA à 15 A. IA :                  30 mA à 15 A. Ω : 0 à                  5 kΩ.                  Prix ..... 580<sup>F</sup></p>		<p><b>MX 202 C</b>                  T. DC 50 mV à 1 000 V. T.                  AC 15 à 1 000 V. T. AC 15 à                  1 000 V. Int. DC 25 µA à 5                  A. Int. AC 50 mA à 5 A.                  Résist. 10 Ω à 12 MΩ. Dé-                  cibél 0 à 55 dB. 40 000                  Ω/V.                  Prix ..... 811<sup>F</sup></p>		<p><b>MX 462 G</b>                  20 000 Ω/CC/AC. Classe                  1,5. VC : 1,5 à 1 000 V.                  VA : 3 à 1 000 V. IC :                  100 µA à 5 A. IA : 1 mA à 5                  A. Ω : 5 Ω à 10 MΩ.                  Prix ..... 640<sup>F</sup></p>		<p><b>MX 430</b>                  Pour électronique.                  40 000 Ω/DC                  4 000 Ω/AC                  Avec cordon et piles                  Etui AE 181                  Prix ..... 810<sup>F</sup>                  Prix ..... 117<sup>F</sup></p>	
<p><b>BECKMANN</b></p>  <p><b>T 100</b>                  Digits : 3 1/2. Autonomie :                  200 heures. Précision :                  0,5 %. Calibre : 10 am-                  pères. V = 100 µV à                  1 000 V. V = 100 µV à                  750 V. I = 100 nA à 10 A.                  I = 100 nA à 10 A. R =                  0,1 Ω à 20 MΩ.                  Prix + étui ..... 649<sup>F</sup></p>		<p><b>T 110</b>                  Digits : 3 1/2                  Autonomie : 200 heures.                  Précision : 0,25 %                  Calibre : 10 ampères.                  Prix + étui ..... 790<sup>F</sup></p>		<p><b>TECH 300 A</b>                  2 000 Points. Affich.                  cristaux liquides. 7 fonc-                  tions. 29 calibres.                  Prix ..... 980<sup>F</sup></p>		<p><b>TECH 3020</b>                  2 000 Points. Affich. Af-                  fich. cristaux liquides.                  Précision 0,1 %. 10 A                  cc/AC.                  Prix ..... 1789<sup>F</sup></p>		<p><b>ACCESSOIRES MULTI-                  METRE</b>                  Etui pour T 100                  T 110 ..... 78,20                  Etui Tech 300 ..... 81,10                  Etui Tech 3020 ..... 257,00                  Diverses sondes de tem-                  pérature.</p>		<p><b>FLUKE</b></p>  <p><b>8022 B</b>                  6 Fonctions. 200 mV à                  1 000 V. 200 mV à 750 V.                  AC/DC. 2 mA à 2 000 mA.                  200 Ω à 20 MΩ. Précision                  0,25 % DC. Protection                  600 V double fusible avec                  cordons.                  Prix ..... 1150<sup>F</sup></p>		<p><b>PANTEC BANANA-MULTIMETRE PORTATIF</b>                  CC 20kΩ V                  CA 10kΩ V                  CC ± 2 %                  CA ± 4 %                  Prix ..... 299<sup>F</sup></p>		<p><b>NOVOTEST</b></p> <p>TS 250 ..... 269<sup>F</sup>                  TS 141 ..... 349<sup>F</sup>                  TS 161 ..... 389<sup>F</sup>                  ISKRA                  US 6A ..... 239<sup>F</sup></p>	
<p><b>CENTRAD</b></p>  <p><b>312 + 20 kΩ CC                  4 kΩ CA</b>                  CC 9 gammes                  CA 7 gammes                  IC 6 gammes                  IA 6 gammes                  DB 6 gammes                  Résist. capac.                  Prix ..... 347<sup>F</sup></p>		<p><b>CENTRAD 819</b>                  20 kΩ CC                  4 kΩ CA                  80 calibres                  Livré avec piles, cordon, étui                  Prix ..... 469<sup>F</sup></p>		<p><b>PERIFEEC</b></p>  <p><b>PE 20</b>                  20 000 Ω/CC.                  5 000 Ω/AC.                  43 gammes. Antichocs.                  Avec cordon, piles et étui                  PROMO                  Prix ..... 249<sup>F</sup></p>		<p><b>PE 40</b>                  40 000 Ω/CC.                  5 000 Ω/AC.                  43 gammes. Antichocs.                  Avec cordon piles et étui.                  PROMO                  Prix ..... 299<sup>F</sup></p>		<p><b>680 R</b>                  20 000 Ω/DC                  4 000 Ω/AC                  80 gammes de mesures.                  Livré avec cordons et pi-                  les. Avec étui.                  Prix ..... 399<sup>F</sup></p>		<p><b>680 G</b>                  20 000 Ω/CC                  4 000 Ω/AC                  48 gammes                  Avec étui, cordons et pi-                  les.                  Prix ..... 329<sup>F</sup></p>		<p><b>ICE 80</b>                  20 000 Ω/CC                  4 000 Ω/AC                  36 gammes                  Avec étui, cordons et pi-                  les.                  Prix ..... 264<sup>F</sup></p>			
<p><b>PANTEC</b></p>  <p><b>MAJOR 20 K</b>                  Universel. Sensibilité :                  20 kΩ/V. AC/DC. 39 cali-                  bres.                  Prix ..... 299<sup>F</sup></p>		<p><b>PAN 3003</b>                  59 calibres. A AC/DC 1 µA                  à 5 A. V AC/DC 10 mV à 1                  Kv. 10 Ω à 10 MΩ sur une                  seule échelle linéaire.                  Prix ..... 776<sup>F</sup></p>		<p><b>MAJOR 50 K</b>                  40 000 V = étui VC : de                  0,3 à 1 000 V. VA : de 3 à                  1 000 V. IC : 30 µA à 3 A.                  IA : 30 mA à 3 A. Ω : de 0 à                  200 MΩ.                  Prix ..... 465<sup>F</sup></p>		<p><b>TRANSISTORS TESTER</b></p> 		<p><b>PANTEC</b>                  Contrôle l'état des diodes,                  transistors et FET, NPN,                  PNP, en circuit sans dé-                  montage.                  Quantité limitée.                  Prix ..... 329<sup>F</sup></p>		<p><b>ELC - TE748</b>                  Vérification en/et hors cir-                  cuit FET, thyristors diodes                  et transistors PNP ou NPN.                  Prix ..... 239<sup>F</sup></p>		<p><b>BK 510</b>                  Très grande précision.                  Contrôle des semi-                  conduct. en/et hors circuit.                  Indication du collecteur-                  émetteur, base.                  Prix ..... 1390<sup>F</sup></p>		<p><b>PANTEC</b></p>  <p><b>2001</b>                  Cristaux liquides 3 1/2 di-                  gits. 100 µV à 1 000 V.                  CC/AC. 0 µA à 2 CC/AC.                  Ω à 20 MΩ. Capacimètre                  de 1 pF à 20 µF.                  Prix ..... 1 221<sup>F</sup></p>	

MILLIVOLTMETRES, CAPACIMETRES, MIRES et FREQUENCIMETRES ● + Frais de port : Forfait 18 F

<p><b>CAPACIMETRES</b></p>  <p><b>CAPACIMETRE 22 C</b>                  A cristaux liquides                  12,7 mm. Haute précision                  0,5%. Gamme 200 PF à                  2000 µF. Rapidité de me-                  sure.                  Prix ..... 939<sup>F</sup></p>		<p><b>CAPACIMETRE BK 820</b>                  Affichage digital, mesure                  des condens. comprises                  entre 0,1 pF et 1 F.                  Prix ..... 1899<sup>F</sup></p>		<p><b>CAPACIMETRE PANTEC A LECTURE ANALOGIQUE</b>                  50 - 500 - 5000 - 50000                  500000 PF.                  Prix ..... 490<sup>F</sup></p>		<p><b>MILLIVOLTMETRE LEADER LMV 181 A</b>                  Fréquences 100 µV à                  300 V. Réponse en fré-                  quence de 5 Hz à 1 MHz.                  Prix ..... 1862<sup>F</sup></p>		<p><b>MIRES et MINI MIRES</b></p>		<p><b>SADELTA MC11</b>                  NB/colocleur - UHF/VHF                  Secam, barres couleurs                  pureté, convergences                  points, lignes verticales                  Garantie 1 an.                  Prix ..... 2490<sup>F</sup>                  MC 11 Version PAL                  AL 812                  Prix ..... 2490<sup>F</sup></p>		<p><b>SADELTA LABO MC 32 L</b>                  Mire performante de la                  boratoire version Secam.                  Existe en PAL                  Prix ..... 3 499<sup>F</sup></p>		<p><b>FREQUENCIMETRES THANDAR</b></p> <p>TF 200                  200 MHz. Affichage cristaux                  liquides.                  Prix ..... 2890<sup>F</sup>                  PMF 200                  Prix ..... 985<sup>F</sup></p>	
--	--	--	--	--	--	--	--	-----------------------------------	--	--	--	---	--	---	--

● ALIMENTATIONS STABILISÉES ● Frais de port : Forfait 18 F

<p><b>PERIFEEC</b>                  ALIMENTATIONS FIXES                  STABILISEES                  Protection électronique                  contre les courts circuits,                  par limiteur de courant, sur tous                  les modèles.</p>		<table border="1"> <thead> <tr> <th>Réf.</th> <th>AS 12.1</th> <th>AS 14.4</th> <th>AS 12.8</th> <th>AS 12.12</th> <th>AS 12.18</th> </tr> </thead> <tbody> <tr> <td>Tens. de sortie</td> <td>12,6 V</td> <td>13,6 V</td> <td>13,6 V</td> <td>13,6 V</td> <td>13,6 V</td> </tr> <tr> <td>Puis. max. sortie</td> <td>20 W</td> <td>60 W</td> <td>100 W</td> <td>150 W</td> <td>210 W</td> </tr> <tr> <td>Prix</td> <td>140 F</td> <td>257 F</td> <td>576 F</td> <td>818,50 F</td> <td>1 160 F</td> </tr> </tbody> </table>		Réf.	AS 12.1	AS 14.4	AS 12.8	AS 12.12	AS 12.18	Tens. de sortie	12,6 V	13,6 V	13,6 V	13,6 V	13,6 V	Puis. max. sortie	20 W	60 W	100 W	150 W	210 W	Prix	140 F	257 F	576 F	818,50 F	1 160 F	<p><b>ALIMENTATIONS VOC</b></p> <p>VOC AL 4                  3 à 30 V, 1,5 A ..... 610<sup>F</sup>                  VOC AL 5                  4 à 40 V, réglable de 0 à                  2 A ..... 922<sup>F</sup></p> <p>VOC AL 6                  0 à 25 V,                  réglable ..... 1342<sup>F</sup>                  VOC AL 7                  10 à 15 V 12 A ..... 1474<sup>F</sup></p> <p>VOC AL 8                  = 12 V, 1 A + 5 V,                  3 A ..... 492<sup>F</sup>                  SERIE PS                  Tension de sortie 12,                  6 V                  PS 1, 2 amp. .... 196<sup>F</sup>                  PS 2, 3 amp. .... 238<sup>F</sup>                  PS 3, 4 amp. .... 241<sup>F</sup>                  PS 4, 5 V, 3 amp. 230<sup>F</sup></p>		<p><b>ELC</b></p> <p>AL 811.                  Alimentation universelle                  3, 4, 5, 6, 7, 5, 9, 12 V,                  1 A ..... 179<sup>F</sup></p> <p>Triple protection :                  AL 784                  12,5 V, 3 A ..... 183<sup>F</sup>                  AL 785                  12,5 V, 5 A ..... 294<sup>F</sup>                  AL 781                  0 à 30 V, 2 A 712,50<sup>F</sup></p> <p>AL 813                  13,8 V, 10 A ..... 700<sup>F</sup>                  AL 745 AX                  2,15 V, 0,3 A ..... 446<sup>F</sup>                  AL 781                  0 à 30 V, 5 A 1234<sup>F</sup></p>		<p><b>MULTIMETRE NUMERIQUE THANDAR PFM 200</b>                  FREQUENCIMETRE</p>  <p>ESCORT                  Digit LCD                  3 1/2                  Autonomie :                  200 heures                  Précision :                  0,8%                  Calibre :                  2 ampères                  Avec étui  <b>PRIX 469<sup>F</sup></b></p> <p>A 250 MHz.                  Affichage                  digital                  20 Hz à                  250 MHz                  Aliment.                  9 V.                  Prix  <b>985<sup>F</sup></b></p>	
Réf.	AS 12.1	AS 14.4	AS 12.8	AS 12.12	AS 12.18																												
Tens. de sortie	12,6 V	13,6 V	13,6 V	13,6 V	13,6 V																												
Puis. max. sortie	20 W	60 W	100 W	150 W	210 W																												
Prix	140 F	257 F	576 F	818,50 F	1 160 F																												

● KITS ● IMD, ASSO, Kit Pack, ELCO, documentation sur demande

Tous nos oscilloscopes sont livrés avec sondes combinées (sauf le HM 103)

PETITS COMPOSANTS + 18 F commande mini 400<sup>F</sup> (forfait + port)



### INTERPHONES

**CEDEX**  
Interphone FM, utilisant les fils secteur. 3 canaux. Dispositif pour surveillance. Audition très pure et sans parasites. Le poste 315 F Les 2 590 F Les 3 840 F



### TELEPHONIE

**CP 27 S - CLAVIER A TOUCHES**  
Se pose à la place de l'ancien. Fonctionne aussi avec un standard. Permet tous les appels y compris la province et l'étranger. Met en mémoire le n° occupé. Complet en ordre de marche, prêt à être installé. 290 F

Couleur au choix : ivoire, gris, marron ou bleu.

**CM 10.** Clavier 10 mémoires, mêmes caractéristiques. 1 mémoire en plus des 9 numéros en mémoire permanente, celle du dernier numéro composé. En ordre de marche 570 F

### REpondeurs

**CALL JOTER 3000.** Répondeur téléphonique avec interrogation à distance. Modélisé à 2 cassettes. Fonctionnement automatique en duplex. Prix exceptionnel 1 580 F

Tous accessoires (cassettes, alimentation) disponibles.

**MEMORYPHONE.** Répondeur duplex avec interrogation à distance. Utilisation très simplifiée. 2 990 F

**TRANSFORMEZ VOTRE MAGNETOPHONE EN REpondeur :**  
**TCL 88.** Module de commande avec cassette. 250 F

### TALKIES-WALKIES

#### RADIO-TELEPHONES

**ELPHORA EP 826**  
Station mobile exceptionnelle



20 transistors. 10 diodes. 1 thermostat. 1 circ. int. 5 watts. 6 canaux. Appel sélectif intégré. Prix avec 1 canal équipé 1 990 F

**ELPHORA-PACE EP 35 BI**



Station de base « Number one ». Utilisation professionnelle. 22 transistors, 16 diodes, 2 C.I. 5 W. 6 canaux. Avec appel sélectif intégré et alm. 220 V. Prix avec 1 canal équipé 2 140 F

**BI 155**  
5 W - 6 canaux  
Antenne courte et flexible. Alm. 12 volts par batteries rechargeables. 14 transistors, 5 diodes, 2 varistors.  
La paire : avec batterie cad/nl et chargeur et 1 canal équipé. 2 890 F



### ANTENNES POUR TOIT D'IMMEUBLE ET STATION DE BASE :

**EP 227.** 1/2 onde. Gain 4 dB. Longue portée 611 F  
**EP 443 G.** 40 MHz. base. 680 F

### CABLES 50 Ω POUR ANTENNES D'EMISSION

**KX 15.** Ø 6 mm. Le mètre 7,70 F  
**KX 4.** Ø 10 mm. Le mètre 17 F  
Par touret de 150 mètres Le mètre 12 F

### FILTRE TV

S'intercale dans le cordon d'antenne TV et élimine les interférences CB 56 F

**CEDEX 330**  
Emetteur-récepteur FM. Très longue portée. La paire 1 320 F



### C.B.

**ASTON M 22 FM**  
CB FM 22 canaux. Affichage digital. Grande portée. Avec micro 390 F

**LE MEME** avec Tos-mètre, cordon de réglage et antenne RTG 30 560 F

### SUPER-SLIDE

Berceau antivolt spécial pour CB. Prix de lancement 350 F

### SEMI-CONDUCTEURS et C.I. SPECIAUX pour CB

**LES NOUVEAUX CB NORMES 83 (40 et 80 CANAUX) AM/FM/BLU sont déjà disponibles (Modèles non encore homologués)**

### CEDEX

**MX 215.** Système de communication sans fil (HF en FM). 2 canaux. Portée environ 400/500 m. Commutation parole/écoute automatique. Fonctionne avec pile incorporée 9 V. la paire 950 F



### ANTENNES CB POUR VOITURES

**SB 27.** 1 m av. self 164 F  
**105 M.** Antenne à fixation magnét. av. câble 154 F  
**MA 28.** Antenne spéciale marine en fibre de verre avec câble 460 F  
**EP 127 M.** 1/4 d'onde à fixation magnétique 318 F  
**ORIONE.** 27 MHz avec fixation goulière 186 F  
**PEGAZO.** 27 MHz. 5 dB Gain. Fixe 4 brins 189 F  
**ANTARES.** 27 MHz. 7 dB Gain. Fixe. 8 brins 310 F  
**BILANCIA.** 27 MHz. 3,5 dB Fixe. Petit modèle. 4 brins. Prix 251 F  
**EP 890.** 40 MHz. mobile. Prix 460 F

### PROMOTION RTG 30

Antenne CB pour mobile à fixation goulière. Complete 80 F

### ANTENNES POUR TOIT D'IMMEUBLE ET STATION DE BASE :

**EP 227.** 1/2 onde. Gain 4 dB. Longue portée 611 F  
**EP 443 G.** 40 MHz. base. 680 F

### CABLES 50 Ω POUR ANTENNES D'EMISSION

**KX 15.** Ø 6 mm. Le mètre 7,70 F  
**KX 4.** Ø 10 mm. Le mètre 17 F  
Par touret de 150 mètres Le mètre 12 F

### FILTRE TV

S'intercale dans le cordon d'antenne TV et élimine les interférences CB 56 F

### INITIATION A LA TECHNIQUE MICROPROCESSEUR :

Ouvrage de base : Le microprocesseur pas à pas, de A. VILLARD et M. MIAUX, 359 pages, format 21 x 15 116 F

Principaux composants (tous disponibles) :  
RCA - CDP 1802 E : 164 F - CDP 1802 CE : 104 F - CDP 1822 CE : 56 F  
CDP 1823 CE : 114 F - CDP 1852 CE : 25 F  
CD 4011 BE - CD 40-97 - TIL 311 Texas.  
QUARTZ HC 6, fréquence 2 MHz, excell. précision avec support stéatite 60 F

**FX 120.** Emetteur FM stéréo miniature permet l'écoute de tout Walkman sur chaîne Hi-Fi ou radio FM stéréo ou TV en mono. Prix 320 F

### TELEPHONES SANS FIL

**ASTON TSF 25.** L'ensemble se compose d'un appareil fixe qui se branche sur la prise téléphone et sert également de chargeur pour le poste mobile. Système interphone avec appel sonore. Et d'un combiné téléphonique mobile. Cadran à touches. Appareil non homologué. En PROMO 1 250 F

**ASTON TSF 3000.** Super téléphone sans fil 2 990 F  
**HP 5500.** Téléphone sans fil, longue portée. Non homologué 2 450 F  
**SUPER CALL 2000.** Téléphone sans fil. Très longue portée. Non homologué 2 750 F

### TELEPHONES

**CONVIPHONE 318.** Téléphone électronique. Capacité 22 chiffres. Touches secret. Rappel automatique 450 F  
En présentation or ou argent 475 F

**MODULOPHONE 2020 T.** Téléphone à clavier avec 10 numéros de 16 chiffres en mémoire. Sonnerie 3 tons réglable. Prix 580 F

**MODULOPHONE 2020 S.** Poste téléphonique secondaire sans clavier 210 F

**REDIRECTEUR 823.** En disposant de 2 lignes téléphoniques, permet de faire diriger les appels reçus sur un numéro habituel, sur un autre numéro programmable 790 F

### COMMANDE D'APPELS HT 100.

Commande l'enregistrement des appels sur magnétophone 170 F

**AUTO-PULSE.** Compose automatiquement numéro de téléphone mis en mémoire (30 numéros). Visualisation du n°. Une seule touche 840 F

**STOPTAX TELETAX TLX 501.** Empêche les indésirables d'appeler la province et l'étranger pendant votre absence, mais reçoit tous les appels 270 F

### TOUS LES ACCESSOIRES :

Fiches, prises, boîtes de raccordement

### ORDINATEURS SHARP

**MZ 80 FD.** Double floppy 9 700 F  
**MZ 80 MDB.** Master disquette 490 F  
**MZ 80 P3.** Imprimante 6 800 F

**PC 1211.** Ordinateur de poche 1 050 F  
**CE 121.** Interface K7 150 F  
**CE 122.** Interface K7 + imp. 840 F  
**PC 1500.** Ordinateur de poche 2 300 F  
**CE 151.** Mémoire 4 K 515 F  
**CE 150.** Interface K7 + imp. 1 820 F  
**CE 155.** Mémoire 8 K 1 040 F  
**PC 1251.** Mini-ordin. de poche livré avec interface à micro K7 incorporé. L'ensemble 2 990 F

### SCOTCH. Disquettes pour unité floppy

Simple face, simple densité, les 10 :  
Ø 5 1/4" 260 F - Ø 8" 260 F  
Simple face, double densité, les 10 :  
Ø 5 1/4" 260 F - Ø 8" 340 F  
Double face, double densité, les 10 :  
Ø 5 1/4" 370 F - Ø 8" 420 F

### Les meilleurs ouvrages :

Initiation au langage Basic 66 F  
Lexique international des microprocesseurs 36 F  
Programmation du 6502 105 F  
Applications du 6502 93 F  
Votre premier ordinateur 81 F  
Le Basic pour l'entreprise 67 F  
Introduction au Basic 93 F  
Au cœur des jeux en Basic 138 F  
Programmation du Z 80 176 F  
Catalogue des ouvrages sur l'Informatique - gratuit

### ALARMES ELECTRONIQUES et ACCESSOIRES

**CENTRALES POUR SYSTEMES D'ALARMES ELECTRONIQUES**  
Branchements très simples  
● **CT 01.** Coffret autoprotégé



avec serrure de sûreté.  
Alimentation secteur. Chargeur pour batterie au plomb, réglé en tension et courant 220 V, 50 Hz - 12 Vcc 1,5 A. 2 circuits d'entrée : instantané - Retardé normalement - Fermé ou ouvert. 3 temporisations réglables : temps d'entrée, temps de sortie, durée de l'alarme. Circuit anti-hold-up et anti-sabotage 24/24. Circuit sirène autoalimentée autoprotégée. Préalarme. Contact auxiliaire 6 A/220 V ca. Dim. H 315 x L 225 x P 100 1 120 F

● **Centrale CT 01** avec accu rechargeable, 1 sirène SM 122, 3 contacts n° 110, 5 contacts de parties ouvrantes n° 394 1 523 F

● **CT 02.** Permet de protéger 2 zones avec mémorisation d'alarme sur chacune d'elles. La centrale CT02 seule 1 980 F

● **CT 04.** Permet de protéger 4 zones avec mémorisation 3 750 F

● **CT 05.** Permet de protéger 5 zones avec mémorisation et programmation de chaque zone sur face avant... N.C.

● **CT 16.** Permet de protéger 16 zones. Nous consulter.

### EN OPTION : RADAR TITAN

Radar hyper fréquence alm. 12 Vcc, 0,2 A.  
Fréq. 9,9 GHz  
Portée 3 à 20 m 1 425



### NOUVEAU ! RADAR HYPER

de très faible encombrement (10 x 10 x 4,3) et d'usage universel.  
Alimentation 12 V. Relais de commutation incorporé.  
Portée réglable.  
Référence NJH 850 F



### SIRENES

**SM 122**  
12 V, 1 A  
Bruit 108 dB à 1 m 80 F

**SE 12**  
Sirène mod. 12 V, 0,75 A  
110 dB à 1 m 170 F

**SM 125**  
12 V, 11 A  
120 dB à 1 m 180 F

**SM 125**  
220 V alt.  
0,7 A 180 F

**SE 125 A.** Sirène autoprotégée et auto-alimentée. 120 dB/1 m. Sans accu 520 F  
2 accus 6 V, les 2 174 F

**SE 130**  
Sirène avec chambre de compression et circuit électronique module. Aliment. 12 Vcc 1,6 A. Puissance extraordinaire. Modulation insuppressible. 130 dB à 1 m 500 F

**SE 12 SP.** HP à chambre de compr. 8 ohms 70 F

**BE 120 Buzzer**  
Bruit de 70 dB à 0,20 m  
**BE 120.** 3 V, 6 V, 12 V ou 24 V.  
Prix unitaire 13 F

● **N° 393**  
Contact encastrable  
Le jeu 19 F

● **N° 394**  
Contact extérieur.  
Le jeu 19 F

● **N° 110**  
Contact de choc réglable 18 F

### NOUVEAU ! CC 2.

Contacts combinés. Boîtier miniature et protégé contenant un contact-choc très sensible et un ILS à mercure. Livré complet avec aimant 45 F

### ACCUMULATEURS

Batteries au plomb à liquide gélifié.  
6 V, 1,2 A 87 F  
12 V, 1,9 A 174 F  
12 V, 6 A 241 F  
12 V, 24 A 690 F

**EROS 20.** Transmetteur d'alarme par ligne téléphonique. Possibilité d'appel de 2 numéros même par le 16. 4 programmes possibles. Transmission d'un message parlé ou simplement de Bip. Alimentation 12 V. Prix de lancement 3 750 F

### TRANSMETTEUR D'ALARME

par émetteur HF. Emetteur 4 W transmettant un signal dans un rayon de 5 m jusqu'à 10 km (portée non garantie). L'ensemble avec le récepteur 750 F

### ATARI Video Computer System



**Gratuit : catalogue ATARI et liste des cassettes.**

**DES ANNEES DE SATISFACTION POUR TOUTE LA FAMILLE**

**CX 2600.** Ordinateur de jeux VCS avec programme SPACE INVADERS, contenant de nombreux jeux et : 2 commandes, 1 transfo 220/9 V 650 mA. L'ensemble en promotion N.C.  
Près de 60 cassettes disponibles. Prix variant de 105 F à 330 F

**ACTIVISION. Nouvelles cassettes très élaborées pour le jeu ATARI CX 2600**  
DRAGSTER - BOXING - FISHING DERBY - SKIING - TENNIS - LASER BLAST - FREEWAY - KABOOM - STAMPEDE  
Prix unitaire 267 F  
GRAND PRIX - BARNSTORMING - STARMASTER - BRIDGE - HOCKEY - CHOPPER - COMMAND  
et toutes les nouveautés 346 F

### JEUX ELECTRONIQUES

L'ORDINATEUR DE JEUX QUI DECHAINE LES PASSIONS... ET EN COULEUR !  
Installation très facile sur n'importe quel téléviseur, noir et blanc ou couleur. Actuellement disponible 35 programmes offrant plus de 1500 possibilités de jeux : jeux d'adresse (Space Invaders), de stratégie (Echecs), sportifs (Football Pelé), de hasard (Casino) et éducatifs...

**DES ANNEES DE SATISFACTION POUR TOUTE LA FAMILLE**

**CX 2600.** Ordinateur de jeux VCS avec programme SPACE INVADERS, contenant de nombreux jeux et : 2 commandes, 1 transfo 220/9 V 650 mA. L'ensemble en promotion N.C.  
Près de 60 cassettes disponibles. Prix variant de 105 F à 330 F

### MICRO-ORDINATEURS

**COMMODORE VIC 20**  
Se branche sur un téléviseur Noir et Blanc ou sur un téléviseur couleur PAL

**VICTOR LAMBDA**  
Se branche directement sur un téléviseur SECAM, cassette incorporée.

**OFFRE SPECIALE :** VIC 20 ordinateur + VIC 1530 lecteur-enregistreur de cassettes + NB 20 adaptateur noir et blanc pour tout téléviseur + 1 livre très important « Autoformation au Basic » (val. 412 F). L'ENSEMBLE au prix exceptionnel de 3 200 F

Tarif disquettes, imprimante, extensions, logiciels - gratuit sur demande

### JEUX DE LUMIERE SONORISATION - KITS

(plus de 300 modèles en stock)

**APPAREILS DE MESURE**  
Distributeur « METRIX »  
Cda - CENTRAD - ELC - HAMEG - ISKRA - NOVOTEST - VOC - GSC - TELEQUIPMENT - BLANC MECA - LEADER - THANDAR SINCLAIR  
Démonstration et Vente par Techniciens Qualifiés

### COMPOSANTS

Tous les circuits intégrés. Tubes électroniques et cathodiques. Semi-conducteurs. ATES - RTC - RCA - SIGNETICS - ITT - SESCOSEM - SIEMENS - Opto-électronique - Leds - Afficheurs

**Spécialiste en semi-conducteurs et C.I.**  
NEC - TOSHIBA - HITACHI - etc.

### JEUX DE LUMIERE SONORISATION - KITS

(plus de 300 modèles en stock)

**APPAREILS DE MESURE**  
Distributeur « METRIX »  
Cda - CENTRAD - ELC - HAMEG - ISKRA - NOVOTEST - VOC - GSC - TELEQUIPMENT - BLANC MECA - LEADER - THANDAR SINCLAIR  
Démonstration et Vente par Techniciens Qualifiés

• CIBOT • CIBOT • CIBOT • CIBOT • CIBOT • CIBOT • CIBOT • CIBOT • CIBOT • CIBOT • CIBOT

**A PARIS :** 1 et 3, rue de Reuilly, 75580 CEDEX PARIS (XII)  
**Tél. 346.63.76 (lignes groupées)**  
Ouvert tous les jours de 9 h à 12 h 30 et de 14 h à 19 h (sauf dimanche et fêtes)

**A TOULOUSE - 31000.**  
25, rue Bayard  
**Tél. (61) 62.02.21**  
Ouvert tous les jours de 9 h à 12 h 30 et de 14 h à 19 h (sauf dimanche, lundi matin et fêtes)

**au 136 bd Diderot - Paris 12<sup>e</sup> :** PLUS DE 500 KITS ELECTRONIQUES EN MAGASIN

**POUR RECEVOIR NOTRE CATALOGUE 200 PAGES**  
ainsi que nos tarifs pour matériel Hi-Fi, autoradio, etc., et notre liste de kits, veuillez utiliser le bon à découper que vous trouverez en page 111