

Lead

FILTRE ACTIF 2 VOIES : PENTE 12 dB/OCTAVE
 HORLOGE MURALE : UNE APPLICATION
 AVEC LE KIT DE DÉVELOPPEMENT 68HC11
 GÉNÉRATEUR SYNTHÉTISÉ : 0,1 Hz/102,4 kHz
 AMPLIFICATEUR SINGLE END DE 2 x 18 Weff
 AVEC L'EXCEPTIONNELLE TRIODE 845

LE TRIODE 845 ET SON BLOC ALIMENTATION



FILTRE ACTIF
 2 VOIES
 A TRIODES
 ECC83

M 1226 - 163 - 28,00 F - RD



NOËL continue chez **Selectronic**

"L'utopie est appelée à devenir réalité un jour ou l'autre..."

Nouveau

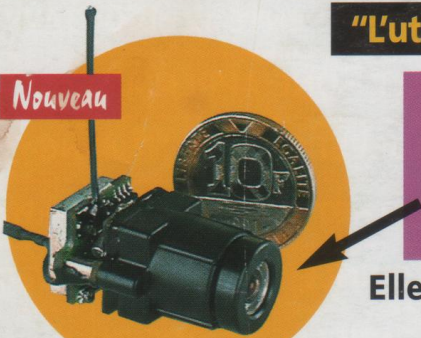

Ceci est une **MICRO CAMÉRA**. C'est une caméra **COULEURS**.
Le petit fil droit qui en sort est l'antenne de son **ÉMETTEUR VIDÉO**.
L'ensemble mesure (hors antenne) : 22 x 15 x 20 mm (pin hole).
La portée : jusqu'à 400 m en plein air.
La qualité d'image est vraiment étonnante.

Nouveau



Elles sont bien réelles et **dispo** chez **Selectronic**

Modèle 2

Objectif PIN-HOLE (trou d'aiguille).
 Dim.: 22 x 15 x 20 mm. f = 5,6.

Modèle 1

Objectif à mise au point réglable.
 Dim.: 22 x 15 x 34 mm.

L'ensemble comprend :

- La micro-caméra / émetteur, le bloc-secteur et un boîtier pour 4 piles R6 pour la caméra
- Le récepteur et son bloc secteur,
- les cordons de liaison.



Caméra + émetteur

- * Micro-caméra couleur C-MOS avec **émetteur 2,4 GHz intégré**.
- * **356.000 pixels** * Exposition automatique.
- * Sensibilité : 3 lux * Rapport S/B : >48 dB.
- * Puissance HF : 10 mW @ 2,4 GHz (CE - R&TTE).
- * **Portée : jusqu'à 400 m** * Alim. : 5 à 12 VDC régulés / 100 mA
- * Peut fonctionner avec une pile 9 V alcaline * Poids : 11 g.

Récepteur

- * Sortie vidéo : 1 Vcc / 75 ohms (PAL) * Sortie audio : 0,8 V / 600 ohms.
- * Alim. : 12 VDC régulés / 180 mA * Dimensions : 150 x 88 x 40 mm.

L'ensemble micro-caméra avec **objectif PIN-HOLE** 115.0920-2 **2590,00 F TTC**
 L'ensemble micro-caméra avec **objectif réglable** 115.0920-1 **2590,00 F TTC**

C'est encore une caméra ... également en COULEURS, mais celle-ci est ÉTANCHE à 20 m !

Nouveau

ÉTANCHE
à 20 mètres



- * Caméra couleur CCD 1/4".
- * Boîtier étanche à 20 m en aluminium anodisé.
- * 298.000 pixels : 512 (H) x 582 (V).
- * Exposition automatique * Sensibilité : 3 lux.
- * Rapport S/B : >46 dB.
- * Objectif : 3,6 mm - F : 2,0.
- * Distance de vision sous l'eau : 5 à 7 m.
- * Avec 10 LEDs infra-rouge pour vision dans l'obscurité.
- * Alimentation :
 - Caméra : 12 VDC / 110 mA
 - LEDs infra-rouges : 12 VDC / 110 mA.
- * T° de fonctionnement : -10 à +45 °C.
- * Dimensions : Ø 49 x 56 mm * Poids : 150 g.
- * La caméra est fournie avec cordon de liaison de 20 m et étrier de fixation.

La caméra couleur **ÉTANCHE** 115.0919 **2190,00 F TTC**

Diodes LED blanches ULTRA-PUISSANTES

Vraiment éblouissantes !

- * Boîtier cristal non diffusant.
- * Puissance lumineuse donnée pour 3,6 V / 20 mA.
- * Produit sensible à l'électricité statique.
- * 2 tailles : Ø 3 mm / 4 cd et Ø 5 mm / 5,6 cd.

Le lot de 10 en Ø 3 mm 115.2159-10 **PREMO 189,00 F TTC**
 Le lot de 10 en Ø 5 mm 115.2161-10 **PREMO 189,00 F TTC**



Nouveau

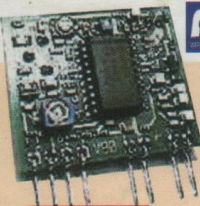

AUREL

Émetteur VIDÉO + AUDIO UHF

- * Module de transmission HF vidéo + audio. **479,5 MHz**
- * Très haute qualité de l'image et du son.
- * **Opère dans la bande UHF : 479,5 MHz (canal 22).**
- * Peut être utilisé avec n'importe quelle source vidéo standard.
- * Réception sur n'importe quel récepteur TV standard.
- * Puissance HF : 1 mW * Alim. : 5 VDC / 90 mA.
- * Dim. : 28,5 x 25,5 x 8 mm.

Le module AUREL MAV-UHF479 115.1058 **199,00 F TTC**

Nouveau

Le complément INDISPENSABLE ...

Moniteur COULEURS 5,6"



- Taille d'écran : diagonale 142 mm (5,6").
- Norme : PAL ou NTSC commutable.
- Contrôles : électroniques par boutons poussoirs (pas de potentiomètre).
- Alimentation : 9 à 20 VDC.
- Consom. : 900 mA typ. @ 12 VDC.
- Dimensions : 153 x 134 x 29,5 mm.
- Fourni avec : pied orientable, boîtier d'alimentation pour voiture, cordons.

Voir catalogue 2001, page 15-62
 115.2329 **2450,00 F TTC**

Un pur chef-d'oeuvre AUDIOPHILE

GRAND MOS SILVER DESIGN

Existe en version KIT



Le **NOUVEL** ampli **MOS-FET** "High-end" de **Selectronic**

Essayez-le chez vous !
 Tous renseignements :
 01.55.25.88.00 (PARIS)
 03.28.55.03.28 (LILLE)

En écoute chez :
Ecrin de France - (39 - DOLE)
03.84.72.12.63

La **REVUE** du **SON** n° 246 (11/00)

"... joue dans la cour des grands !"
 "Un plaisir d'écoute sans cesse renouvelé"

HAUTE FIDÉLITÉ n° (11/00)

"Une neutralité exemplaire ..."
 il représente l'illustration parfaite de ce que doit être l'amplification idéale connue sous le nom de "fil droit avec du gain" ...

Documentation sur simple demande

Selectronic
L'UNIVERS ÉLECTRONIQUE

86, rue de Cambrai - B.P 513 - 59022 LILLE Cedex
 Tél. **0 328 550 328** Fax : 0 328 550 329
www.selectronic.fr

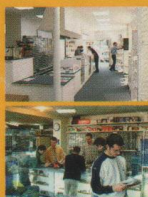

MAGASIN DE PARIS
 11, place de la Nation
 Paris XIe (Métro Nation)
MAGASIN DE LILLE
 86 rue de Cambrai
 (Près du CROUS)



Catalogue Général 2001

Envoi contre 30F
 (timbres-Poste ou chèque)

Conditions générales de vente : Règlement à la commande : frais de port et d'emballage 28F, FRANCO à partir de 800F. Contre-remboursement : + 60F. **Tous nos prix sont TTC**

LOISIRS ELECTRONIQUES D'AUJOURD'HUI
N° 163

Led

Société éditrice :
Editions Périodes
Siège social :
5 bd Ney, 75018 Paris

SARL au capital de 51 000 F
Directeur de la publication
Bernard Duval

LED

Bimestriel : 28 F
Commission paritaire : 64949
Tous droits de reproduction réservés
textes et photos pour tous pays,
LED est une marque déposée
ISSN 0753-7409

Services :

Rédaction - Abonnements :

01 44 65 88 14

5 bd Ney, 75018 Paris
(Ouvert de 9 h à 12h30 et de
13h30 à 18 h - Vendredi : 17 h)

Ont collaboré à ce numéro :

Bernard Dalstein
Bernard Duval
Georges Lavertu

Abonnements :

6 numéros par an :
France : 125 F
Etranger : 175 F
(Ajouter 50 F pour les
expéditions par avion)

Publicité :

Henri Mézerette, poste 7060

Réalisation :

- PV Editions
Frédéric Vainqueur

Secrétaire de rédaction :

Fernanda Martins

Photos :

Antonio Delfin

Impression :

Berger Levraut - Toul

6

HORLOGE MURALE DOTÉE D'UNE FONCTION THERMOMÈTRE APPLICATION DU KIT DE

DÉVELOPPEMENT 68HC11 (2^{ÈME} PARTIE)

Dans notre précédent numéro, nous avons présenté le module d'acquisition de la température. Voici le module d'affichage doté de 4 digits de 44mm, qui possèdent la particularité d'être bicolores. Chaque segment est en effet pourvu de deux diodes électroluminescentes : une rouge et une verte.

16

FILTRE ACTIF 2 VOIES À TRIODES ECC83 PENTE D'ATTÉNUATION DE 12 dB/OCTAVE

A transistors, à circuits intégrés, plusieurs études de filtres actifs vous ont été proposées, mais jusqu'à présent jamais à tubes. Voici donc, après nos préamplificateurs et nos nombreux amplificateurs «à lampes», le maillon intermédiaire manquant, un filtre actif 2 voies à triodes ECC83 (12AX7).

23

PETITES ANNONCES GRATUITES

24

GBF SYNTHÉTISÉ 0,1 Hz - 102,4 kHz 2 SORTIES MULTIFONCTIONS A DÉPHASAGE PROGRAMMÉ OU SINUS VOBULÉ AVEC MARQUEUR (2^{ÈME} PARTIE)

Après avoir abordé et digéré toute la partie théorique de ce générateur synthétisé, nous vous invitons à suivre maintenant et attentivement la première partie de sa réalisation comprenant sept circuits imprimés, dont la majorité se trouvent être des doubles faces.

35

SERVICES CIRCUITS IMPRIMÉS ET ABONNEMENTS

36

LE TRIODE 845 (3^{ÈME} PARTIE)

Complément, supplément ! l'extension que nous vous proposons n'est pas indispensable pour écouter «Le Triode 845». Cependant, vu le coût déjà élevé d'une telle étude «de prestige» nous conseillons aux lecteurs ayant entrepris sa réalisation de «sauter le pas» et d'engager les quelques centaines de francs nécessaires pour posséder le boîtier complémentaire ici proposé. Ils auront alors accès à une écoute «hors du commun» que l'on ne peut s'offrir dans le commerce de la Hi-Fi à moins de 30 000 ou 40 000 francs et avec un choix très restreint de marques disponibles en France.

44

LA MESURE DES RÉSISTANCES DE FAIBLES VALEURS MILLI-OHMÈTRE DE PRÉCISION

Voici pour environ 150 F, un module qui mesure une résistance au 1/1 000^e d'ohm près avec l'aide d'une alimentation et de votre contrôleur 2 000 points habituel.

**Toute l'équipe
de Led vous
souhaite une
bonne année
2001**

SERVICE CIRCUITS IMPRIMÉS

Il permet aux lecteurs d'obtenir des circuits en verre époxy, avec cuivre étamé, en versions percées ou non percées
(une remise de 25 % est consentie aux abonnés).

DROITS D'AUTEUR

Les circuits, dessins, procédés et techniques publiés par les auteurs dans Led sont et restent leur propriété. L'exploitation commerciale ou industrielle de tout ou partie de ceux-ci, la reproduction des circuits ou la formation de kits partiels ou complets, voire de produits montés, nécessitent leur accord écrit et sont soumis aux droits d'auteurs. Les contrevenants s'exposent à des poursuites judiciaires avec dommages-intérêts.

BON DE COMMANDE

à adresser aux EDITIONS PÉRIODES, Service abonnements, 5, boulevard Ney 75018 Paris

N° 136

Photocopies de l'article (Prix de l'article : 30 F) :
- Amplificateur stéréo à tubes. Double push-pull d'EL84 - 2 x 28 Weff (1^{ère} partie)

N° 137

Photocopies de l'article (Prix de l'article : 30 F) :
- Amplificateur stéréo à tubes. Double push-pull d'EL84 - 2 x 28 Weff (2^{ème} partie)

N° 138

Photocopies de l'article (Prix de l'article : 30 F) :
- Amplificateur à tubes EL84, 2x5 Weff en classe A

N° 140

Photocopies de l'article (Prix de l'article : 30 F) :
- Le Quatuor, amplificateur classe A de 2x20 Weff à tubes EL84

N° 143

- Les principes des haut-parleurs
- Décodeur PAL/RVB
- Traceur de courbes pour transistors NPN/PNP
- L'Octuor, bloc ampli mono de 54 Weff / 4-8-16 Ω, quadruple push-pull d'EL84

N° 144

- La vision artificielle
- Caméra CCD linéaire
- Filtre actif 24 dB/Octave
- Générateur BF - Fréquence-mètre - Périodemètre 0,1 Hz à 2 MHz (distorsion < 0,1 %)

N° 145

Photocopies de l'article (Prix de l'article : 30 F) :
- Réalisez un kit de développement évolutif pour microcontrôleur 68HC11 (1^{ère} partie)

N° 146

Photocopies des articles (Prix de l'article : 30 F) :
- Réalisez un kit de développement évolutif pour microcontrôleur 68HC11 (2^{ème} partie)
- Le CLASSIQUE : amplificateur de 2 x 20 Weff avec pentodes EL34

N° 147

- Kit de développement pour 68HC11, les interruptions, le Timer et la programmation de l'EEPROM (3^{ème} partie)
- Étude et réalisation d'une alarme temporisée avec sirène et coupure d'allumage sur automobile
- Kit ALCION, enceinte 3 voies de Triangle
- Préampli stéréo à tubes ECF82 pour entrées «haut niveau», lecteur CD-Tuner, Magnétophone...

N° 148

Photocopies des articles (Prix de l'article : 30 F) :
- Kit de développement pour 68HC11 (4^{ème} partie)
Gestion de claviers matriciels
- Préamplificateur avec triode/pentode ECL86 en «MU follower».

N° 149

- En Savoir Plus sur : le tube électronique (la lampe) causerie n°2
- Kit de développement pour 68HC11 (5^{ème} partie). Mise en Oeuvre d'un afficheur LCD Alphanumérique
- Digicode programmable avec alarme
- Alim stab HT pour préamplificateurs à tubes
- Le TDA7294 : un bloc de puissance 4 canaux
- Booster automobile 4 x 75 Weff ou amplificateur de sonorisation autonome
- Micro variateur et Switch

N° 151

- Kitty 255. Caméra CCD d'instrumentation, réalisation de la tête de caméra (2^{ème} partie)
- Le PUSH : amplificateur de 2 x 12Weff à ECL86 Push-Pull en ultra-linéaire
- CAPACIMÈTRE Numérique 20 000 points
- Chaîne triphonique de 3 x 75 Weff pour sonorisation ou écoute Hi-Fi (2^{ème} partie)

N° 152

Photocopies de l'article (Prix de l'article : 30 F) :
- Un caisson d'extrême grave avec les HP 13 VX FOCAL ou PR330M0 AUDAX (1^{ère} partie)
- La triode 300B. Amplificateur de 2 x 9 Weff en pure classe A sans contre-réaction

N° 153

- KITTY 255. Caméra CCD d'instrumentation, l'alimentation universelle (4^{ème} partie)
- Multimètre 4 rampes 35 000 points (1^{ère} partie)
- Un caisson d'extrême grave avec le haut-parleur 13VX Focal (2^{ème} partie)
- La triode 300B. Amplificateur de 2 x 9 Weff en pure classe A sans contre-réaction (2^{ème} partie)
- Amplificateur à 2 tubes en série avec pentodes EL86

N° 154

- Multimètre 4 rampes 35 000 points (2^{ème} partie)
- La 300B en push-pull classe A 20 Weff sans contre réaction
- Jeu de lumières 4 voies. Des lumières au rythme des notes
- KITTY 255 : caméra CCD : l'interface 8 bits (5^{ème} partie)

N° 155

- Un caisson d'extrême grave avec 13VX Focal ou PR330M0 Audax. Le filtre actif deux voies
- KITTY 255 : caméra CCD d'instrumentation : présentation du logiciel d'acquisition (6^{ème} partie)
- Générateur BF 20 Hz à 200 kHz
- Compte tours pour cyclo ou scooter
- Le DUO : un push-pull ultra linéaire de pentodes 7189 ou EL84

N° 156

- En Savoir Plus Sur : La protection des transistors de puissance bipolaires
- Module amplificateur de 150 Weff à TDA7294
- Filtre actif 3 voies pour caisson d'extrême grave (4^{ème} partie)
- Caméra CCD d'instrumentation équipée du capteur TC237 (7^{ème} partie)
- Générateur vobulé 1 Hz - 1,5 MHz avec marqueur

N° 157

- La 6L6 : Reine des tétrodes. Double Push-Pull stéréo de 2 x 40 Weff
- Utilisez votre oscilloscope en écran de télévision
- Filtre actif 3 voies pour caisson de grave et satellites : le passe-bande (5^{ème} partie)
- Générateur vobulé 1 Hz - 1,5 MHz avec marqueur (2^{ème} partie)
- Les déphaseurs : le double cathodes

N° 158

- Commande d'un moteur Pas à Pas bipolaire avec le kit de développement 68HC11
- Préamplificateur bas niveaux à tubes ECC83/ECC81 pour platines vinyls ou microphones
- Enceinte deux voies Euridia 2000
- Générateur vobulé 1 Hz - 1,5 MHz avec marqueur (3^{ème} partie)

N° 159

- Commande d'un moteur Pas à Pas Unipolaire avec le kit de développement 68HC11
- Enceinte deux voies Euridia 2000 (2^{ème} partie)
- Générateur vobulé 1 Hz - 1,5 MHz avec marqueur l'Anti-Barkhausen (4^{ème} partie)
- Le single : amplificateur de 2 x 8 Weff en classe A

N° 160

- Caméra Kitty : l'interface 12 bits (8^{ème} partie)
- Les Tubes KT88 / KT90 : un push-pull en ultra-linéaire classe AB1 de 2 x 50 Weff
- BC Acoustique/SEAS : Kits d'enceintes pour le Home Cinéma
- Le Single II : amplificateur de 2 x 11 Weff en classe A avec tétrodes 6550

N° 161

- Caméra CCD d'instrumentation : programmation de la carte 12 bits (9^{ème} partie)
- La Coaxiale : mini enceinte de 5 litres
- Le Triode 845 : amplificateur de 2 x 18 Weff en Single End sans contre-réaction (1^{ère} partie)

N° 162

- Boîte de mesure secteur
- GBF Synthétisé 0,1 Hz - 102,4 kHz (1^{ère} partie)
- Horloge murale avec fonction Thermomètre : une application du kit de développement 68HC11
- Le Triode 845 : amplificateur de 2 x 18 Weff en Single End sans contre-réaction (2^{ème} partie)

Je vous fais parvenir ci-joint le montant

de F par CCP par chèque bancaire
par mandat

30 F le numéro (frais de port compris)

NOM : PRÉNOM :
N° : RUE
CODE POSTAL : VILLE :

Quelques numéros encore disponibles (prix 30 F) :
122, 123, 125, 132, 133, 135, 141, 142, 150

Je désire :

...n° 143 ...n° 144 ...n° 147 ...n° 149
...n° 151 ...n° 153 ...n° 154 ...n° 155
...n° 156 ...n° 157 ...n° 158 ...n° 159
...n° 160 ...n° 161 ...n° 162

Photocopies d'article :

...n° 136 ...n° 137 ...n° 138 ...n° 140
...n° 145 ...n° 146 ...n° 148 ...n° 152

ST QUENTIN RADIO

Prix Toutes Taxes Comprises 19,6%

6 rue de St Quentin 75010 PARIS / Tél 01 40 37 70 74 - Fax 01 40 37 70 91

Prix donnés à titre indicatif

TRANSISTORS ET

CIRCUITS INTÉGRÉS

AD 818AN .. 28F	MJ 15025 ... 33F
AD 826AN .. 48F	MJE 340 ... 5F
IRF 510 ... 9F	MJE 350 ... 5F
IRF 530 ... 12F	MPSA 06 ... 2F
IRF 540 ... 15F	MPSA 56 ... 2F
IRF 840 ... 18F	MPSA 42 ... 2F
IRF 9530 ... 14F	MPSA 92 ... 2F
IRF 9540 ... 15F	NE 5532AN 10F
IRFP 150 ... 44F	NE 5532AN 10F
IRFP 240 ... 32F	NE 5534AN .. 7F
IRFP 350 ... 38F	OP 22HP ... 45F
LF 356N ... 8F	OP 27C ... 21F
LM 317T ... 5F	OPA 604 ... 29F
LM 317K ... 25F	OPA 627 .. 149F
LM 317HK 63F	OPA 2604 .. 30F
LM 337T ... 8F	OPA 2658P .. 55F
LM 395T ... 27F	PIC16F84 .. 59F
LM 675T ... 46F	TDA 2050 ... 30F
LT 1028 ... 60F	TDA 7294 .. 53F
LT 1038CK 135F	445.20F les 10
LT1070HVCT78F	2N 3055 ... 11F
LM 3886T ... 61F	2N 3440 ... 7F
MAX 038 .. 150F	2N 3904 ... 2F
MJ 15001 ... 21F	2N 3906 ... 2F
MJ 15002 ... 23F	2N 5401 ... 3F
MJ 15003 ... 23F	2N 5416 .. 6,50F
MJ 15004 ... 23F	2N 5551 ... 3F
MJ 15024 ... 33F	24C16 ... 19F

Potent. Prof. ALPS

AUDIO PROFESSIONNEL, double logarithmique
2x10K, 2x20K, 2x50K, 2x100K.
85F TTC pièce

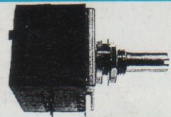

Potent. SFERNICE P11

Piste CERMET 1 Watt/70°C, axe long métal 50mm, pour Circuit Impr.
MONO LINÉAIRE : 470 ohms, 1K, 2K2, 4K7, 10K, 22K, 47K, 100K, 220K, 470K, 1M 38F
MONO LOG. : 470 ohms, 1K, 2K2, 4K7, 10K, 22K, 47K, 100K, 220K, 470K, 1M 40F
STÉRÉO LINÉAIRE : 2x2K2, 2x4K7, 2x10K, 2x22K, 2x47K, 2x100K, 2x220K, 2x470K, (2X1M-68F) 65F
STÉRÉO LOG. : 2x2K2, 2x4K7, 2x10K, 2x22K, 2x47K, 2x100K, 2x220K, 2x470K 69F

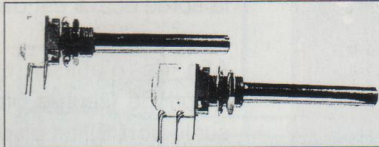

Condensateur HAUTE TENSION

CO39 ou FELSIC 85	470µF/500V 255F
	1000µF/450V 199F
	1000µF/500V 299F
	1000µF/630V 694F
	1500µF/400V 188F
	1500µF/450V 249F
	2200µF/450V 295F

Condensateur axiaux haute tension SIC SAFCO

10µF/450V 20F	33µF/450V 25F	100µF/250V 25F
15µF/450V 19F	47µF/250V 25F	100µF/450V 40F
22µF/450V 25F	47µF/450V 25F	

CONDENS. STYROFLEX [AXIAL] 160V

10pF ... 7F	220pF .. 7F	1nF 7F	1nF 7F	10nF .. 10F
22pF ... 7F	330pF .. 7F	2,2nF .. 7F	2,2nF .. 7F	22nF/63V-14F
47pF ... 7F	470pF .. 7F	10nF ... 7F	3,3nF .. 8F	33nF/63V-16F
100pF .. 7F	680pF .. 7F	22nF ... 7F	4,7nF .. 8F	

STYROFLEX [AXIAL] 630V

330pF .. 9F	820pF .. 9F
470pF .. 9F	1nF 9F
680pF .. 9F	

CONDENSATEUR CLASSE X2

0,22µF-7F / 0,33µF-8F / 0,47µF-9F / 0,1µF-6F / 47nF-5F / 12nF-4F
Condens. MKT classe X2 (pour filtre antiparasites secteur), 250 AC, Radial.

CONDENSATEUR POLYPROPYLENE

1nF/1000V axial 10F00	47nF/630V axial 9F50	0,22µF/250V radial polypro. WIMA .. 6F00
2,2nF/1000V axial 10F00	100nF/630V axial 8F	2,7µF/250V radial MKP MONA 18F
4,7nF/630V axial 4F50	220nF/630V axial 13F	4,7µF/250V radial MKP MONA 22F
4,7nF/1000V axial 13F50	220nF/630V WIMA 9F	10µF/250V radial MKP MONA 48F
10nF/630V axial 5F	470nF/630V axial .. 23F50	10µF/400V axial MKP ARCOTRONIC 135F
22nF/630V axial 6F	470nF/360V WIMA 16F	
33nF/630V axial 7F	0,1µF/250V radial polypro. WIMA 4F50	

CONDENSATEURS DIVERS

0,1µF/100V radial polycarbonate 10F	2,2µF/400V radial MKS WIMA 22F
0,47µF/400V radial MKS WIMA 10F	4,7µF/250V radial MKS WIMA 25F

VENTILATEUR

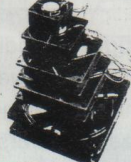

12V

40x40mm - 10mm / 65F
40x40mm - 20mm / 65F
60x60mm - 10mm / 65F
60x60mm - 25mm / 65F
80x80mm - 25mm / 65F
92x92mm - 25mm / 65F
120x120mm - 25mm / 89F
120x120mm - 38mm / 80F

220V

80x80mm - 25mm / 119F
80x80mm - 38mm / 125F
92x92mm - 25mm / 125F
120x120mm - 25mm / 109F
120x120mm - 38mm / 109F

Dimensions: côté x côté x épaisseur

FICHES PROFESSIONNELLES XLR NEUTRIK

	Prolongateur Male		Prolongateur femelle		Chassis	
	droit	coudé	droit	Coudé	mâle	fem.
3 br	30F	49F	35F	55F	30F	35F
3br noir doré	40F	..	45F	..	45F (A)	48F (A)
4 br	35F	55F	45F	68F	45F	48F
5 br	51F	..	61F	..	45F	72F
6 br	70F	..	70F	..	68F	95F
7 br	80F	..	80F	..	105F	125F

XLR importation

3br mâle prolongateur 14Fpièce, 120F les 10
3br femelle prolong... 15Fpièce, 130F les 10



CÂBLE AUDIO PROFESSIONNEL

CÂBLE Haut-Parleur CULLMANN (Le mètre)

2x0,75mm², transparent, 1^{er} âme: fils de cuivre clairs, 2^e âme: fils de cuivre étamés, construction d'âme: 2x24x0,20Cu clair.
Diam: 5,2x2,5mm. Isolation PVC 6F
2x1,5mm², transparent, construction d'âme: 2x385x0,07 OF Cu clair. Diam: 8,0x2,5mm. Isolation PVC 16F
2x4,0mm², transparent, construction d'âme: 2x1041x0,07 OF Cu clair. Diam: 4,0x12,5mm. Isolation PVC 30F
2x2,5mm², transparent, construction d'âme: 2x1281x0,05 OF Cu argenté. Diam: 10,50x3,6mm. Isolation PVC 45F

CÂBLE MODULATION haut de gamme CULLMANN

Câble modulation type index stéréo
2x0,57mm, avec marquage aubergine, construction d'âme: 2x73x0,10LC-0FC, isolation: PE+PC-OCC, LC-0FC, diam. ext: 2x5,0mm 26F

Câble modulation mono

Audio SPEED Signal, blindé double isolation, 1X0,38" 30F

POTENT. SFERNICE PE 30

Piste Cermet, dissip. max 3W/70°C, axe métal 40mm, cosses à souder. MONO LINÉAIRE

470 ohms, 1K, 2K2, 4K7, 10K, 22K, 47K, 100K, 220K 115F



COFFRETS ALU. Série TM

HIFI, noir

Profondeur = 150mm

55275 L:275, H:55mm 175F
55360 L:360, H:55mm 188F
80275 L:275, H:80mm 155F
80380 L:360, H:80mm 205F

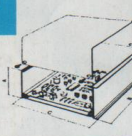

COFFRETS GALAXY

Coffrets très robuste en 3 éléments assemblés par vis: façades avant et arrière en aluminium 3010° anodisé, côtés en profilé d'aluminium noir formant dissipateur de chaleur. Fond et couvercle en tôle d'acier 10/10° laquée noir.

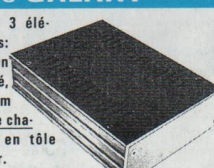

Série GALAXY BASSE (haut 40mm)

Largeur	Prof.	
GX143	124mm	73mm 175F
GX147	124mm	170mm 235F
GX247	230mm	170mm 290F
GX243	230mm	230mm 305F

Série GALAXY BASSE (haut 80mm)

Largeur	Prof.	
GX187	124mm	170mm 255F
GX287	230mm	170mm 325F
GX283	230mm	230mm 280F

CONDENS. DÉMARRAGE MOTEUR

8µF/400V (35x60mm) (Diam x hauteur) .. 50F
10µF/400V (35x78mm) 55F
16µF/400V (35x98mm) 60F
20µF/400V (35x98mm) 70F
30µF/400V (40x98mm) 90F

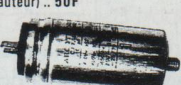

GOTHAM (Suisse) (Le mètre)

GAC 1 : 1 cond. blindé ø 5,3mm, Rouge ou noir 13F
GAC 2 : 2 cond. blindés ø 5,4mm (noir, rouge, menthe,bleu) 14F
GAC 2 mini : 2 cond. blindés ø 2,2mm 5F
GAC 2 AES/EBU (pour son digital) 36F
GAC 3 : 3 cond. blindés ø 4,8mm 16F
GAC 4 : 4 cond. blindés ø 5,4mm 18F

MOGAMI (Japon) (Le mètre)

2534 : 4 cond. (sym.) blindés ø 6mm 20F
2792 : 2 cond. blindés ø 6mm (+ gaine carb.) 16F
2582 : 2 cond. blindés ø 6mm 14F

CÂBLE Néglex pour Haut-parleur MOGAMI (Le mètre)

2972 : 4 cond. de 2mm ² , ø 10mm 52F
2921 : 4 cond. de 2,5mm ² , ø 11,5mm 46F
3082 : 2 cond. de 2mm ² , ø 6,5mm (pour XLR) 23F

FICHES RCA PRO

Fiches RCA dorées mâle, à blocage sur femelle, pour câble de 8mm, rouge ou noir 35F la pièce



Mâle, téflon, doré, rouge ou noir, pour câble de 5,6mm max 33F la pièce

Idem ci-dessus, pour câble de 8mm max 35F la pièce



Femelle, téflon, doré, rouge ou noir, pour câble de 5,6mm max 28F la pièce



Chassis doré, avec bague d'isolement, rouge ou noir 46F la paire



Chassis doré, téflon, avec bague d'isolement, rouge ou noir 78F la paire

FICHES HAUT-PARLEURS DORÉES

Cosses à fourche Fiches bananes ø 4mm

Pour fiche banane ou pour câble, rouge ou noir 52F la paire

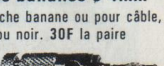

Fiches Haut-parleur chassis dorées isolées

Pour fiche banane ou pour câble diam 5mm. A vis courte, en rouge ou noir 78F la paire



Idem ci-dessus mais vis longue 78F la paire



SOUDURE À L'ARGENT

100g - 10/10° - 96% étain, 4% argent 50F
250g - 8/10° - 60% étain, 38% plomb, 2% argent ... 85F
500g - 8/10° - 60% étain, 38% plomb, 2% argent ... 140F

PROGRAMMATEUR PIC 1A

Programmeur PIC 1A 390F
Wafer card 39F
PIC 16F84 59F
24C16 19F
Support tulipe 8br 20F
Support tulipe 18br 3F20

FICHES JACK NEUTRIK

Mono mâle droit 6,35mm 28F
Stéréo mâle droit 6,35mm 35F
Mono mâle coudé 6,35mm 30F
Stéréo mâle coudé 6,35mm 55F
Stéréo femelle prolongateur 55F

SPEAKON D'IMPORTATION

Fiche 4 cts pour sorties Haut-parleur

Fiche prof. 28F - Chassis 18F

SPEAKON DE NEUTRIK

Fiche 4 cts pour sorties Haut-parleur

Fiche prof. 65F - Chassis 28F



CINCH NEUTRIK

Doré, téflon, grâce à un système de ressort, lamasse est connecté en premier.

La paire 130F



Jack 6,35mm importation

Mâle prolong. mono 9F pièce, 80F les 10 pièces

Mâle prolong. stéréo 10F pièce, 90F les 10 pièces



Pour le repérage, serre-câble de couleur : rouge, vert, bleu 7F pièce

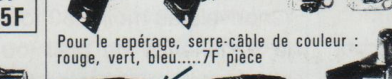

EXPÉDITION COLISSIMO ENTREPRISE (*) UNIQUEMENT : mini 100F de matériel. Tarifs postaux Ile de France (75, 77, 78, 91, 92, 93, 94, 95) : 0-250g = 20F; 250g-2Kg = 28F, 2Kg-5Kg = 48F, 5Kg-10Kg = 58F, 10Kg-15Kg = 88F, 15Kg-20Kg = 108F. Autre dép. France Métropole : 0-250g = 28F; 250g-2Kg = 38F, 2Kg-5Kg = 58F, 5Kg-10Kg = 72F, 10Kg-15Kg = 98F, 15Kg-20Kg = 128F. DOM-TOM et étranger nous consulter. Paiement : chèque, mandat, carte bleue. (*) comme un recommandé,

Horaires d'ouverture : du lundi au vendredi de 9h30 à 12h30 et de 14h à 18h45. Le samedi de 9h30 à 12h30 et de 14h à 18h15. Fermé le samedi en juillet et août.

HORLOGE MURALE

DOTÉE D'UNE FONCTION THERMOMÈTRE
APPLICATION DU KIT DE DÉVELOPPEMENT 68HC11

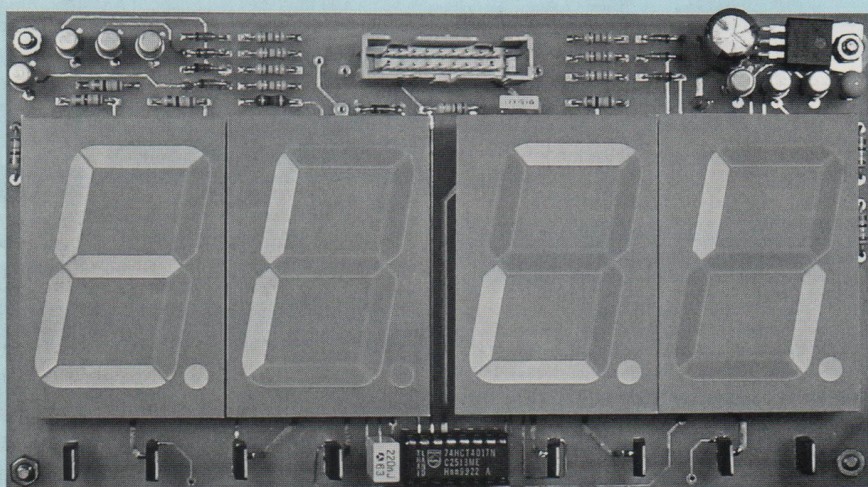

Dans notre précédent numéro, nous avons présenté le module d'acquisition de la température. Voici le module d'affichage doté de 4 digits de 44mm, qui possèdent la particularité d'être bicolores. Chaque segment est en effet pourvu de deux diodes électroluminescentes : une rouge et une verte.

La combinaison de ces deux diodes permet même d'obtenir une variété de couleurs supplémentaires : le jaune, l'orange... Câblé sur le port B du 68HC11, ce module pourrait rendre de nombreux services. Citons notamment l'affichage :

- * des heures et minutes dans le cas d'une horloge murale ;
- * des minutes et secondes sur un chronomètre ;
- * de la température ;
- * de la vitesse dans le cas d'un compte tour, etc...

PRÉSENTATION FONCTIONNELLE DU MODULE

L'illustration de la **figure 1** présente le principe de pilotage des afficheurs. On

fait appel ici au multiplexage, ce qui implique une commande matricielle des afficheurs. En d'autres termes, cela signifie dans notre cas que tous les segments qui portent le même nom sur chaque afficheur sont reliés ensemble. Cependant, un dispositif de sélection séquentielle garantit qu'un seul afficheur sera activé à un instant donné. L'affichage multiplexé consiste donc à sélectionner les afficheurs l'un après l'autre. Evidemment, chaque fois qu'un afficheur est activé, la configuration d'allumage des segments [a..g] doit simultanément être dirigée sur les bits **B0** à **B6** du **port B**. Un cycle d'affichage est terminé lorsque le dernier afficheur à été sélectionné. Si le cycle d'affichage est renouvelé au moins 50 fois par seconde, la rémanence de l'œil (ou « persistance rétinienne »), permet de fournir à l'utilisateur la sensation visuelle d'un affichage

permanent. Le séquenceur est basé sur un compteur Johnson, dont le fonctionnement est le suivant :

* Lorsqu'une impulsion de remise à zéro (sur **RAZ**) lui est appliquée, seule la sortie **Q0** est active.

* A chaque impulsion d'horloge (sur **Ck**), la sortie active est décalée de **Q0** à **Q7**.

Afin de n'utiliser qu'une seule ligne d'horloge (seul le bit **B7** est disponible sur le **port B**), un dispositif de temporisation a été placé devant l'entrée **RAZ**. Son rôle est d'empêcher le passage des impulsions de courte durée destinées à l'entrée [**Ck**] du séquenceur (quelques microsecondes). Pour obtenir la remise à zéro du compteur Johnson, il est nécessaire d'envoyer une impulsion de durée plus longue (400 μ s). Cette **RAZ** détermine le début d'un cycle d'affichage, et entraîne la sélection de la couleur verte sur l'afficheur **Aff1**. Ensuite, l'envoi d'une impulsion d'horloge courte provoque la sélection de la couleur rouge du même afficheur, une autre impulsion permet de sélectionner le vert sur le deuxième afficheur **Aff2**, et ainsi de suite...

CHRONOGRAMMES DE MULTIPLEXAGE

Les chronogrammes de la **figure 2** indiquent les cycles d'impulsions à envoyer sur le **port B** afin d'obtenir l'affichage des chiffres en différentes couleurs. L'impulsion de remise à zéro est accompagnée d'un code assurant l'extinction des afficheurs, afin de ne pas déséquilibrer l'intensité lumineuse moyenne de chaque afficheur (rappelons que l'afficheur **Aff1** est sélectionné pendant cette phase). On envoie ensuite pendant une durée identique pour chaque afficheur, les configurations d'allumage des segments. Le changement d'afficheur est obtenu par l'envoi de deux impulsions de courte durée, afin de toujours sélectionner la même couleur dans le cycle. Pour obtenir l'affichage en vert (**figure 2a**), il

KIT DE DÉVELOPPEMENT 68HC11

Figure 1 : schéma fonctionnel du module d'affichage

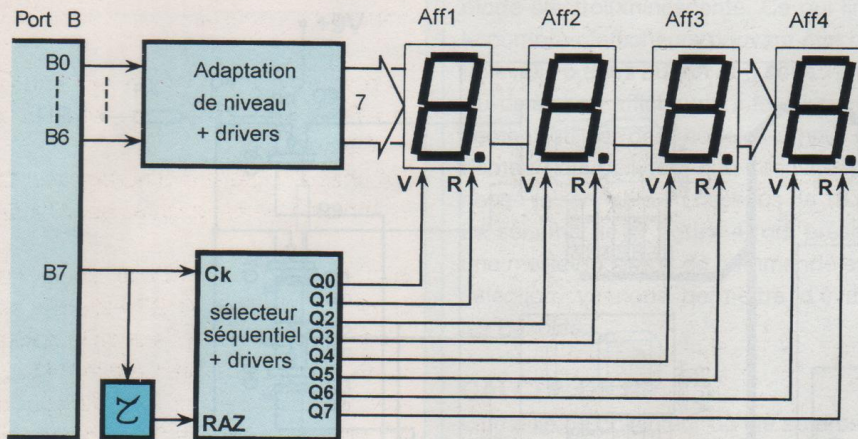

Figure 2a : affichage multiplexé de couleur verte

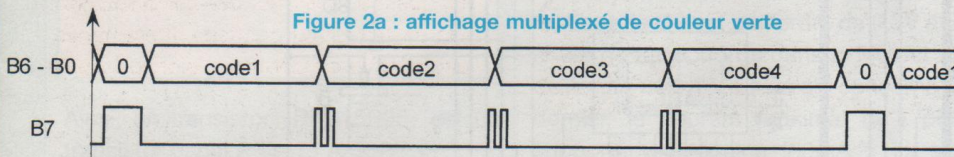

Figure 2b : affichage multiplexé de couleur rouge

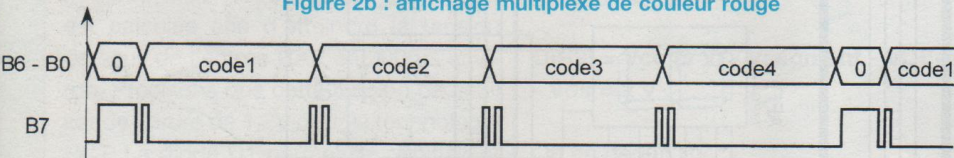
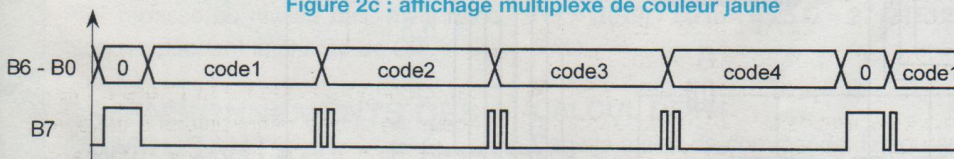

Figure 2c : affichage multiplexé de couleur jaune



suffit d'envoyer le code d'allumage directement après l'impulsion **RAZ**. L'affichage en rouge demande une impulsion supplémentaire après chaque impulsion d'initialisation (**figure 2b**). Enfin, l'affichage en jaune est obtenu en alternant les phases vertes et rouges (**figure 2c**). En effet, le jaune correspond à la combinaison du rouge et du vert en **synthèse additive**. Dans notre cas, étant donné que le rouge et le vert sont fournis en alternance et non pas simultanément, la couleur résultante sera plutôt jaune/orangée.

SCHÉMA STRUCTUREL DU MODULE

Il est indiqué en **figure 3**. Les circuits logiques (bus de données du 68HC11 et sorties du compteur Johnson) sont incapables de fournir directement la tension et l'intensité nécessaires aux afficheurs. Ces afficheurs sont dotés, pour chaque segment, de trois diodes électroluminescentes placées en série. La chute de tension totale aux bornes de chaque segment est de l'ordre de 6 à 7 V. Dans

ces conditions, inutile d'espérer alimenter les afficheurs avec une alimentation de 5 volts ! Ceci explique la présence d'un régulateur de 9 V sur le module d'affichage, qui permet de se contenter de la source de tension du kit 68HC11, à savoir un bloc d'alimentation secteur (du type 12 V/1 A au minimum).

ETAGE DE COMMANDE DES 7 SEGMENTS

A partir de ce qui précède, se pose encore l'adaptation de niveau entre le bus du microcontrôleur (5 V) et la source d'alimentation des afficheurs (9 V). La base des transistors de commande des segments Q9 à Q15 est donc reliée au bus de données par l'intermédiaire de diodes zéners de **5,6 V**, qui permettent de résorber la différence de potentiel excédentaire. Sans la présence des diodes zéners, les transistors de commande seraient toujours passants, quel que soit le niveau logique appliqué sur le port B.

ETAGE DE SÉLECTION DES AFFICHEURS

Le compteur Johnson est un circuit MOS largement disponible, le 74HCT4017, qui fournit en sortie des niveaux de 5 volts suffisants pour commander des transistors Mosfets de dernière génération. En effet, Q1 à Q8 sont des RFD14N05 (HARRIS), prévus pour délivrer un courant élevé à partir d'un signal de commande logique (jusqu'à 14 ampères, sous une tension d'alimentation maximale de 50 V !). Ils sont caractérisés par une résistance à l'état passant extrêmement faible (**RDS(on)** est de l'ordre de 0,1 Ω), ce qui leur évite de dissiper trop de puissance et permet d'utiliser un boîtier de très petite taille (**TO251**). Le décodage de la référence est assez simple : les deux premiers chiffres correspondent au courant maximal, la lettre (N ou P) indique si on a affaire à un Mosfet canal N ou P, et les deux derniers chiffres indiquent la tension de service (05 = 50 V).

LE MODULE D'AFFICHAGE

Figure 3 : module d'affichage HEURE / TEMPÉRATURE

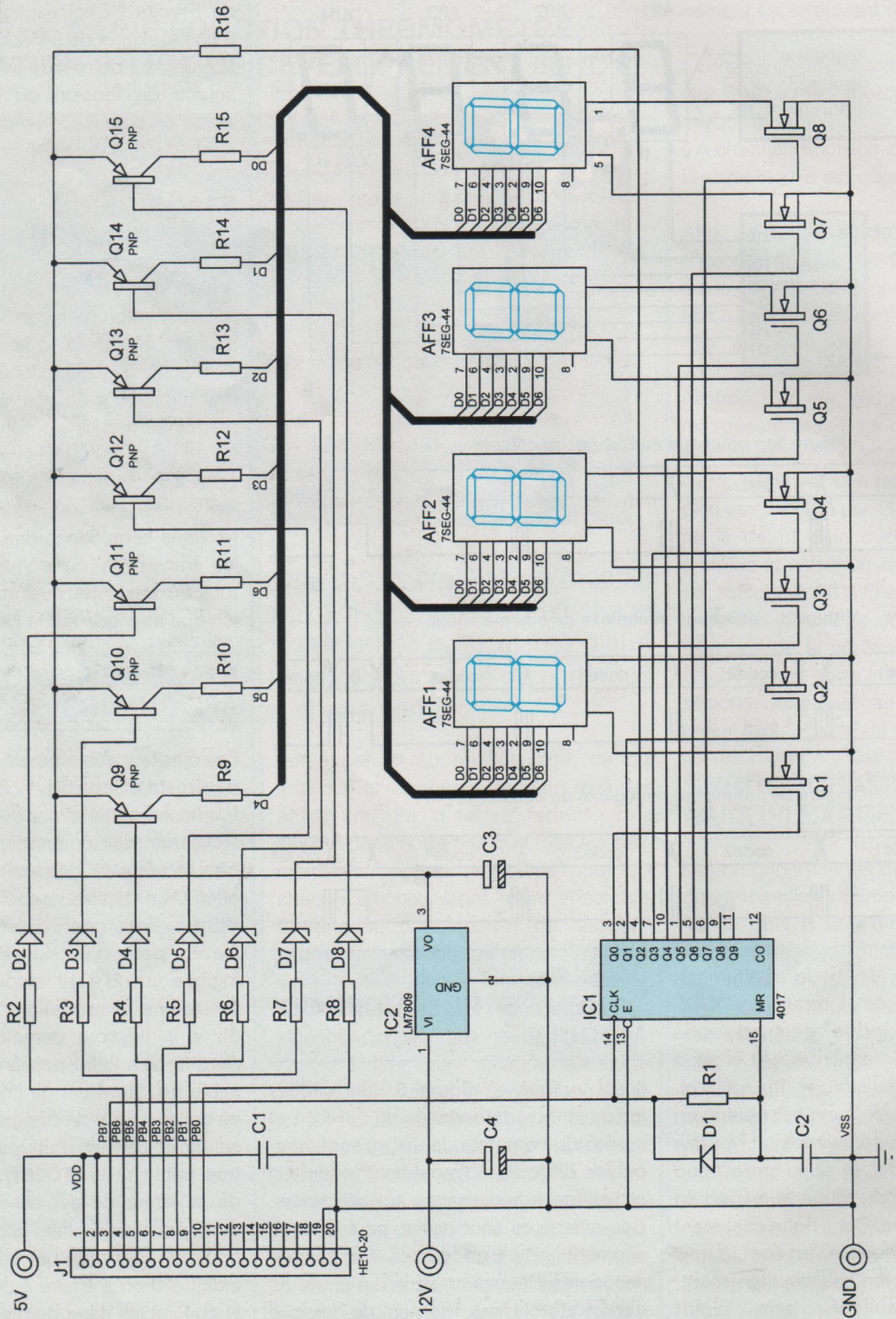

KIT DE DÉVELOPPEMENT 68HC11

Figure 4 :
maille d'alimentation d'un segment

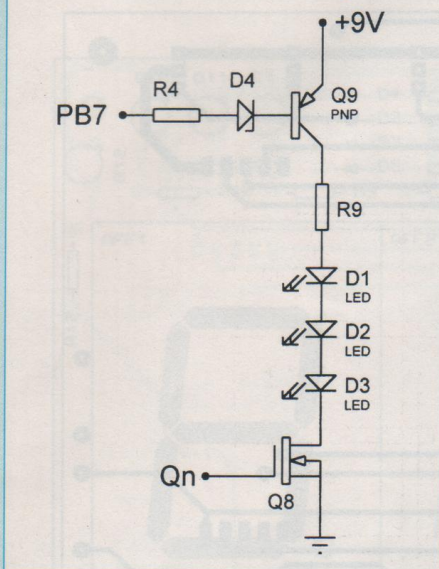

Ainsi, un transistor «RFD15P05» est un transistor canal P de 15 A/50 V.

Le dispositif de retard utilise le réseau [R1-C2], dont la constante de temps est calculée afin d'atteindre la tension de seuil de l'entrée **RAZ** en 200 μ s environ. Précisons que cette tension de seuil est de l'ordre de 1,2V pour la technologie HCT. La diode D1 permet de réinitialiser rapidement le dispositif lorsque le bit PB7 repasse au niveau bas, mais reste bloquée pendant la charge de C2.

DIMENSIONNEMENTS DES COMPOSANTS

Dans le cas d'un affichage multiplexé, chaque afficheur n'est activé qu'une fois par cycle. Pour obtenir une luminosité équivalente à un allumage permanent, il est donc nécessaire d'augmenter le courant dans les afficheurs lorsqu'ils sont actifs. Sur notre horloge, puisqu'il y a quatre afficheurs, on doit multiplier le courant d'allumage de chaque digit par quatre. Si on considère que le courant nominal est de **20 mA** en régime permanent pour les afficheurs utilisés, il faut délivrer **80 mA** par segment en fonctionnement multiplexé !. Précisons que dans

le cas général, il faut veiller à limiter le courant en pointe à 100 mA dans une diode électroluminescente. Ce qui limite le nombre d'afficheurs pouvant être multiplexés : 5 sous 20 mA et 6 sous 16 mA. Au-delà de 6 afficheurs, il faut impérativement utiliser des modèles à haut rendement, qui délivrent une intensité lumineuse raisonnable en dessous de 10 mA. Le schéma de la **figure 4**, qui présente une maille du circuit de commande et de sélection, va nous permettre d'évaluer les besoins.

CALCUL DE R9

La maille du collecteur de Q9 se présente ainsi : la chute de tension dans les diodes est de 6,6 V au minimum, le **VCEsat** de Q9 est de l'ordre de 0,3V et la chute de tension **Vds** dans le Mosfet est de l'ordre de 0,1 V. En ce qui concerne ce dernier, le courant maximal qu'il peut supporter est égal à [80mA x 7], soit moins de 600 mA. La chute de tension dans R9 est donc de :

$$U(R9) = V_{cc} (9 V) - V_{segment} - V_{CEsat} - V_{ds} = 2 V$$

On en déduit R9 :

$$R9 = U(R9) / 80 mA = 25 \Omega = 27 \Omega (E12 / 5 \%)$$

CALCUL DE R4

Dans la maille de commande, le courant maximal disponible sur le **port B** est de **1 mA**. Pour limiter le courant de base, un transistor à gain élevé a été choisi pour Q9 : c'est un BC177B, dont le gain minimal garanti est égal à 240. Le courant de base minimal nécessaire pour saturer le transistor est donc défini comme suit :

$$I_b(\text{mini}) = I_c / 240 = 80 mA / 240 = 0,34 mA$$

Pour assurer la saturation dans toutes les situations, on prévoit même un coefficient de 2 sur la valeur du courant de base minimal nécessaire :

$$I_b = I_b(\text{mini}) \times 2 = 0,7 mA$$

On en déduit la résistance R4 (V_z représente la tension zéner de 5V6 et V_{ol} correspond à la tension de sortie du port B au niveau bas, soit 0,2 V environ):

$$R4 = (V_{cc} - V_{eb}(Q9) - V_z - V_{ol}) / I_b$$

$$R4 = 2,5 / 0,7 = 3,6 k\Omega = 3,3 k\Omega (E12 / 5 \%)$$

RÉALISATION PRATIQUE

Le tracé des pistes, indiqué en **figure 5a** et **figure 5b**, est réalisé en double face. Toutefois, pour simplifier l'opération de soudage, LED innove en vous proposant un circuit imprimé de qualité professionnelle à **trous métallisés** !. Les nombreux straps de ce circuit sont dans ce cas déjà reliés par fabrication, ce qui fait que le module se soude aussi facilement qu'un simple face. L'implantation des composants est indiquée en **figure 6**. Aucune soudure n'est à prévoir sur la face supérieure si vous commandez le circuit auprès de la rédaction. Dans le cas contraire, il faudra penser à implanter les straps, sans oublier toutes les pastilles reliées à une piste sur le côté composants. Enfin, dans tous les cas, il est recommandé d'implanter IC1 sur un support. La liaison avec le kit 68HC11 sera réalisée à partir d'un câble en nappe de 20 brins doté de connecteurs HE10/20 femelles. Si les trous métallisés sont trop petits pour certains composants (notamment pour les transistors), il faudra utiliser un forêt de très bonne qualité pour les élargir, et penser à souder les quelques broches qui sont reliées à une piste du côté des composants (le perçage détruit la métallisation !).

ASPECTS LOGICIELS

Pour tester le module d'affichage seul, nous vous proposons une application relativement simple du type «chronomètre», en attendant les fonctions défini-

LE MODULE D’AFFICHAGE

Figure 5a : face inférieure (pistes)

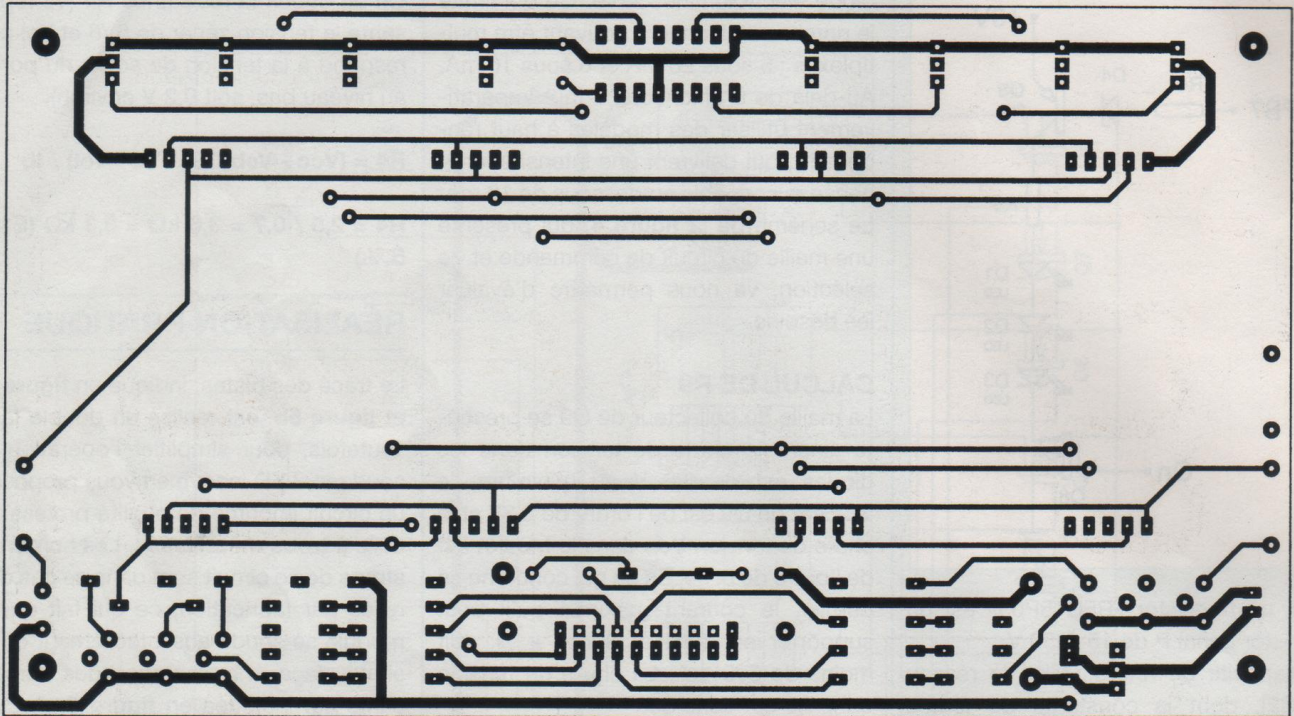
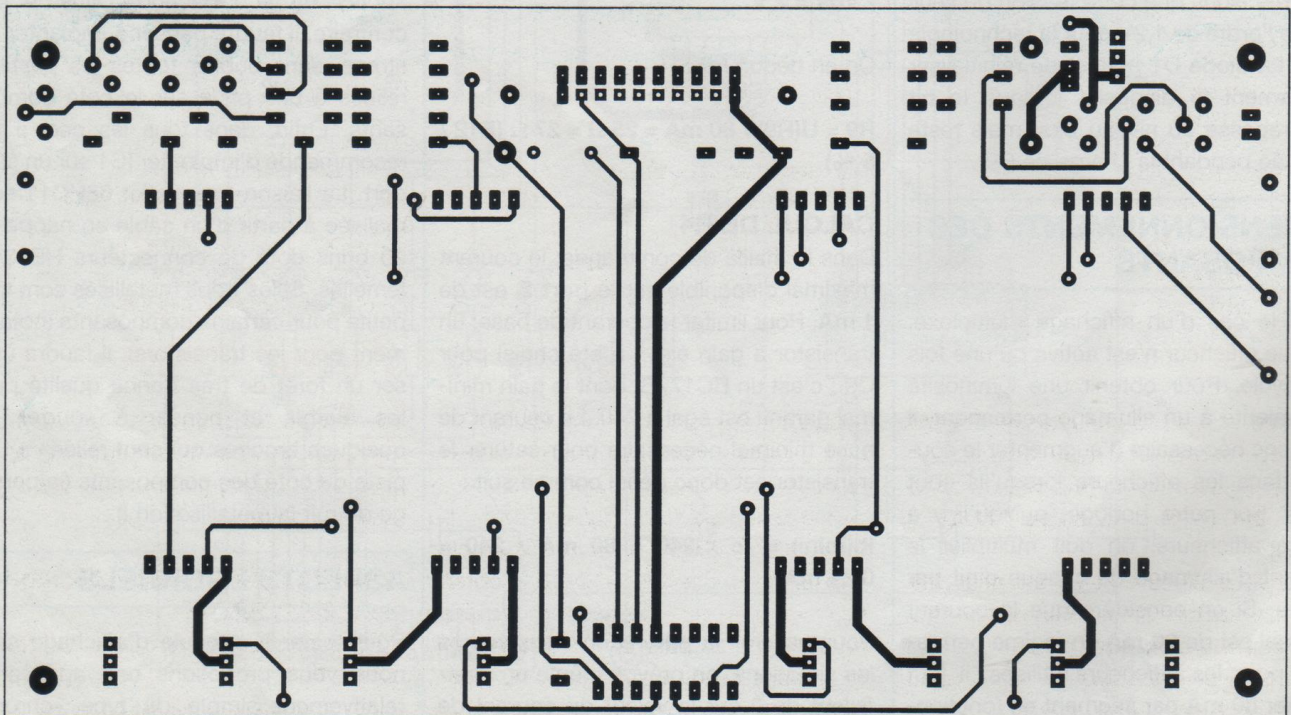
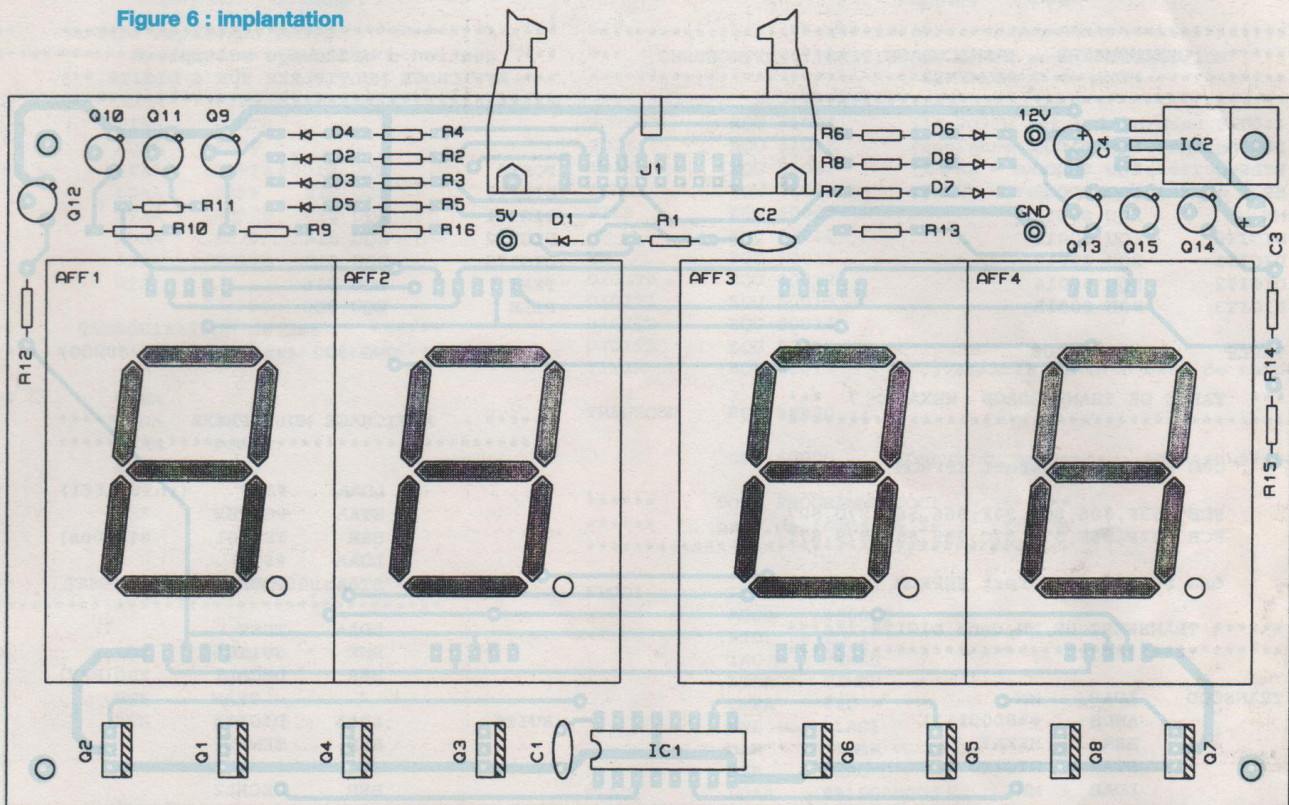

Figure 5b : face supérieure (composants)



KIT DE DÉVELOPPEMENT 68HC11

Figure 6 : implantation



NOMENCLATURE DES COMPOSANTS

Résistances

R1 : 10 kΩ
R2 à R8 : 3,3 kΩ
R9 à R15 : 27 Ω
R16 : 82 Ω

Condensateurs

C1 : 220 nF
C2 : 68 nF

C3 : 10 μF / tantale
C4 : 470 μF / 25 V

Composants actifs

IC1 : 74HCT4017
IC2 : MC7809CT
D1 : 1N4148
D2 à D8 : zéner 5V6 / 1W
Q1 à Q8 : RFD14N05 (Harris)

Q9 à Q15 : BC177B

Divers

Afficheurs KINGBRIGHT,
Réf : SBC18-11EGWA x4 (Farnell)
Embase HE10/20
Supports 16 broches x 1
Connecteurs HE10/20 x 2
+ câble en nappe (20 brins)

tives de notre horloge murale. En fait, ce chronomètre est orienté vers la fonction horloge, étant donné que le comptage a été limité à la plage [00:00 => 23:59].

La couleur de l'affichage est sélectionnée manuellement sous interruption IRQ, lors d'une action sur le clavier du kit 68HC11 (chaque appui sur une touche sélectionne une autre couleur). L'affichage multiplexé est géré dans une

boucle du programme principal, qui n'assure pratiquement que cette fonction. Enfin, la base de comptage est déterminée à partir de l'interruption TOC1 du timer 16 bits. Reportez-vous aux articles d'initiation sur le 68HC11 pour obtenir des informations détaillées sur le timer du 68HC11. La base de comptage a été fixée dans cet exemple à une seconde, histoire de pouvoir tester le logiciel sans trop patienter.

La totalité du programme ne tient pas dans la RAM très limitée du microcontrôleur. Nous avons donc scindé le listing en quatre parties.

TRANSCODAGE HEXADÉCIMAL => 7 SEGMENTS

Le listing correspondant est indiqué en figure 7.

Cette routine est appelée par le sous-programme d'interruption TOC1 après

LE MODULE D'AFFICHAGE

Figure 7

```

*****
**** CHRONOMETRE : TRANSCODAGE ****
**** HEXA => 7 SEGMENTS ****
*****

PORTB EQU $1004
PILE EQU $00C0
HR EQU $0010
MN EQU $0011
DIGIT0 EQU $0012
DIGIT1 EQU $0013
DIGIT2 EQU $0014
DIGIT3 EQU $0015

TABLE EQU $FA00

*** TABLE DE TRANSCODAGE HEXA => 7 ***
*****
ORG $0000 (transfert EEPROM : $FA00)

FCB $3F,$06,$5B,$4F,$66,$6D,$7D,$07
FCB $7F,$6F,$77,$7C,$39,$5E,$79,$71

ORG $0020 (transfert EEPROM : $FA20)

***** TRANSFERT HR/MN dans DIGITS *****
*****

TRANSCOD LDAB MN
          ANDB #%00001111
          BSR HEXA7
          STAB DIGIT0
          LDAB MN
          LSRE
          LSRE
          LSRE
          LSRE
          BSR HEXA7
          STAB DIGIT1

          LDAB HR
          ANDB #%00001111
          BSR HEXA7
          STAB DIGIT2
          LDAB HR
          LSRE
          LSRE
          LSRE
          LSRE
          BSR HEXA7
          STAB DIGIT3
          RTS

***** TRANSCODAGE HEXA/7 SEGMENTS *****
*****

HEXA7 LDX #TABLE
       ABX
       LDAB ,X
       RTS
    
```

Figure 8a

```

*****
*** gestion d'affichage multiplexé ***
*** AFFICHAGE MULTIPLEXE SUR 4 DIGITS ***
*****

PORTB EQU $1004
DIGIT0 EQU $12
DIGIT1 EQU $13
DIGIT2 EQU $14
DIGIT3 EQU $15
TEST EQU $16
PILE EQU $C0

ORG $00 (transfert en $FB00)

***** AFFICHAGE MULTIPLEXE *****
*****

LDAA #$FF (init Aff1)
STAA PORTB
BSR TEMPO1 (400us)
LDAA #$7F
STAA PORTB

LDAA TEST
BNE SUITE
BSR DECAL1 (R/V)

SUITE LDAA DIGIT3
       BSR TEMPO2

       BSR DECAL2
LDAA DIGIT2
BSR TEMPO2

BSR DECAL2
LDAA DIGIT1
BSR TEMPO2

BSR DECAL2
LDAA DIGIT0
BSR TEMPO2

RTS

***** simple impulsion PORTB *****
*****

DECAL1 LDAA #$FF
        STAA PORTB
        LDAA #$7F
        STAA PORTB
        RTS
    
```

une phase d'incrémentation des variables «HEURE (HR)» et «MINUTE (MN)». Lorsque la procédure de transcodage est terminée, les variables d'origi-

ne ont été codées en 4 variables d'affichage «Digit0» à «Digit3», dont la configuration d'allumage a été prélevée dans la table.

Après assemblage et chargement sur le kit, la zone RAM qui débute à l'adresse \$0000 sera transférée à l'adresse \$FA00 de l'EEPROM.

KIT DE DÉVELOPPEMENT 68HC11

Figure 8b

```

***** double impulsion PORTB *****
*****
DECAL2      LDAA    #$FF
            STAA    PORTB
            LDAA    #$7F
            STAA    PORTB
            LDAA    #$FF
            STAA    PORTB
            LDAA    #$7F
            STAA    PORTB
            RTS

***** TEMPORISATION de 2ms *****
*****
TEMPO2      COMA
            ANDA    #$7F
            STAA    PORTB
            LDY    #600

WAIT2       DEY
            BNE    WAIT2
            RTS

***** TEMPORISATION de 400us *****
*****
TEMPO1      LDY    #115
WAIT        DEY
            BNE    WAIT
            RTS
    
```

Figure 9

```

*****
*** CHRONOMETRE : GESTION DU TIMER sous INTERRUPTION ***
*****
PORTB      EQU    $1004      (le PORTB est a l'adresse $1004)
TOC1       EQU    $1016      (registre 16 bits / comparaison)
TMSK1      EQU    $1022      (TMSK1 = masque d'interruption)
TFLG1      EQU    $1023      (TFLG1 = registre d'état de TOC)
PILE       EQU    $00C0
HR         EQU    $0010
MN         EQU    $0011
DIGIT0     EQU    $0012
DIGIT1     EQU    $0013
DIGIT2     EQU    $0014
DIGIT3     EQU    $0015
TIMER      EQU    $0017      (variable TIMER / base de temps)

TRANSCOD   EQU    $FA20

ORG $0000      (Début du programme: adresse $FC00)

***** SOUS PROGRAMME TOC1 *****
***** base de temps de 1s *****
*****
SPOC1      LDD     TOC1
            ADDD   #50000
            STD    TOC1
            INC    TIMER
            LDAA   TIMER
            CMPA   #40
            BNE   FLAG1
            CLR    TIMER
            BSR   CHRONO
FLAG1      LDAA   #%10000000
            STAA  TFLG1
            RTI

***** CHRONOMETRE 00:00 -> 23:59 *****
*****
CHRONO     LDAA   MN
            ADDA   #1
            DAA
            STAA  MN
            CMPA  #$60
            BNE  TRANSFERT
            CLR  MN
            LDAA  HR
            ADDA  #1
            DAA
            STAA  HR
            CMPA  #$24
            BNE  TRANSFERT
            CLR  HR
TRANSFERT  JSR   TRANSCOD
            RTS
    
```

GESTION D'AFFICHAGE MULTIPLEXÉ

Le listing correspondant est indiqué en **figure 8**. Appelée par le programme principal, cette routine assure le pilotage des afficheurs conformément aux chronogrammes de la figure 2.

Le cycle débute par l'impulsion d'initialisation de Aff1, avec la remise à zéro du compteur Johnson pendant 400 µs (affichage vert sélectionné). Ensuite, la variable TEST est contrôlée afin de déterminer si une deuxième impulsion d'horloge doit être appliquée, afin de

sélectionner l'affichage rouge. Ensuite, l'envoi de chaque code d'affichage est suivi d'une temporisation de 2 ms environ, puis d'une double impulsion de décalage.

Après assemblage et chargement sur le kit, la zone RAM qui débute à l'adresse

Figure 10

```

*****
*****      CHRONOMETRE 00:00 à 23:59 SECONDES      *****
*****

PORTB      EQU $1004      (le PORTB est a l'adresse $1004)
TOC1       EQU $1016      (registre 16 bits / comparaison)
TMSK1      EQU $1022      (TMSK1 = masque d'interruption)
TFLG1      EQU $1023      (TFLG1 = registre d'état de TOC)
TMSK2      EQU $1024      (TMSK2 = masque d'interruption)
OPTION     EQU $1039

PILE       EQU $00C0
HR         EQU $0010
MN         EQU $0011
DIGITO     EQU $0012
DIGIT1     EQU $0013
DIGIT2     EQU $0014
DIGIT3     EQU $0015
TEST       EQU $0016
TIMER      EQU $0017      (variable TIMER / base de temps)
COLOR      EQU $0018

TABLE      EQU $FA00
TRANSCOD   EQU $FA20
AFFMUX     EQU $FB00
SPOC1      EQU $FC00

ORG $0020      (Début du programme: adresse $20)

*****      PROGRAMME PRINCIPAL      *****
*****

DEBUT      LDS      #PILE
           CLR      TEST
           CLR      COLOR
           CLR      HR
           CLR      MN
           LDAA     #$3F
           STAA    DIGITO
           STAA    DIGIT1
           STAA    DIGIT2
           STAA    DIGIT3
           CLR      TIMER
           LDAA     #%00100000      (init IRQ)
           STAA    OPTION
           LDAA     #%10000000
           STAA    TMSK1
           CLI

SUITE      LDAA     COLOR
           BNE     SUITE2
           COM     TEST
SUITE2     JSR     AFFMUX
           BRA     SUITE

*****      SOUS PROGRAMME IRQ:      *****
*****

SPIRQ      INC     COLOR
           LDAA     COLOR
           CMPA    #3
           BNE     CO1
           CLR     COLOR
           BRA     FIN
CO1         CMPA    #1
           BEQ     CO2
           COM     TEST
           BRA     FIN
CO2         CLR     TEST
FIN         RTI

*****      INITIALISATION VECTEUR IRQ *****
*****

           ORG     $00EE      (vecteur IRQ: adresse $00EE)
           JMP     SPIRQ

*****      INITIALISATION VECTEUR TOC1 *****
*****

           ORG     $00DF      (vecteur OC1: adresse $00DF)
           JMP     SPOC1

```

\$0000 sera transférée à l'adresse \$FB00 de l'EEPROM.

GESTION DU TIMER SOUS INTERRUPTION

Le listing correspondant est indiqué en **figure 9**. La première partie du sous-programme TOC1 réinitialise le registre du même nom afin de déclencher une nouvelle interruption au bout de 25 ms. La variable TIMER est ensuite incrémentée et testée, afin de vérifier si l'interruption a été activée 40 fois. Dans le cas contraire, on quitte cette routine après avoir réinitialisé le drapeau d'interruption de TOC1. Par contre, si TIMER = 40, on réinitialise cette variable, et on se branche sur une petite routine de gestion du chronomètre. Cette dernière consiste simplement à mettre à jour les variables HR et MN, dans les limites que nous nous sommes fixées (00:00 => 23:59). Après assemblage et chargement sur le kit, la zone RAM qui débute à l'adresse \$0000 sera transférée à l'adresse \$FC00 de l'EEPROM.

PROGRAMME PRINCIPAL ET SOUS-PROGRAMME D'INTERRUPTION IRQ

Le listing correspondant est indiqué en **figure 10**. Le sous-programme d'interruption IRQ est assigné à la gestion de clavier, qui permet de choisir entre 3 couleurs. La couleur de l'affichage est liée à deux variables : TEST et COLOR. Si COLOR = 0, alors la variable TEST est complémentée à chaque cycle de multiplexage au niveau du programme principal, et l'affichage apparaît en jaune. Si COLOR est différent de zéro, la couleur est déterminée par l'état de la variable TEST au niveau du sous-programme d'affichage multiplexé : si TEST=0, l'affichage est rouge, tandis que si TEST=\$FF, l'affichage est vert. Ce programme sera directement exécuté en RAM à partir de l'adresse \$0020 lorsque les routines précédentes auront été chargées dans l'EEPROM.

À suivre...
Bernard Dalstein



CONNECTIQUES PROFESSIONNELLES

RCA mâles

WBT-0147	Midline câble ≤ 7,8mm	90F
WBT-0144	Midline câble ≤ 9mm	90F
WBT-0101	Topline câble ≤ 9mm	165F
WBT-0150	Topline câble ≤ 11,3mm	195F



RCA chassis

WBT-0201	RCA chassis isolé téflon	150F (pièce)
----------	--------------------------	--------------



Fourches

WBT-0660	Fourche cuivre largeur 6mm	200F (paire)
----------	----------------------------	--------------



Bananes mâles

WBT-0644	Midline jusqu'à 10mm²	90F
WBT-0600	Topline jusqu'à 10mm²	185F
WBT-0645	Connexion oblique isolée. Câble 2,5 à 10mm²	100F



Borniers

WBT-0730	Bornier 200A pour fiches bananes. Câble de 1,5 à 10mm². Version à visser	210F
WBT-0735	idem 0730. Version isolée	270F
WBT-0700	Bornier pour parois ≤ 50mm	490F (paire)

SN Radio Prim

composants électroniques

159, rue La Fayette, 75010 Paris
Tél. : 01 40 35 70 50
Fax : 01 40 35 43 63

E-mail : contact@radioprime.com
Site Web : www.radioprime.com

OUVERT DU LUNDI AU SAMEDI

> Du lundi au vendredi

de 9h30 à 12h30 et de 14h00 à 19h00
> Samedi de 9h30 à 12h30 et de 14h00 à 18h30

NOUS RÉALISONS SUR COMMANDE VOS CÂBLES AUDIO, VIDEO, TOUS TYPES DE CONNECTIQUES

TUBES AUDIO

ECC81 Radio Technique ▶ 49F

EL 34 Sovtek	98F	ECL 86	95F
6550 A	195F	Support Noval CI	18F
EL 84 Radio Technique	89F	Support Noval chassis	20F
6L6GC STA appairé	160F	Support Optal CI	20F
6L6GC WGB Siemens	165F	Support Optal chassis	32F
300 B Chine	690F	Support 4br pour 300B	68F
845	540F	Support 845	190F
ECC 81=12 AT 7	70F	Blindage pour tube Noval	30F
ECC 82=12 AU 7	75F	ECF80 Siemens	39F
ECC 83=12 AX 7	60F	ECF82 Mazda	55F
		EZ81-6CA4	89F
		EZ80-6V4	89F
		KT88 Chine	200F
		KT88 STA appairé	200F

TRANSFORMATEURS DE SORTIE POUR AMPLI A TUBE "PUSH PULL"

Circuit magnétique "EI", 0w6. Qualité cuivre recuit, 35/100e, enroulements "sandwichés", présentation a encastrer capot noir (peinture époxy). Impédance secondaire 4,8,16ohms. Bande passante 30/60000HZ.

3500ohms, 35watts, 1,7kg	880F
5000ohms, 35watts, 1,7kg	880F
6600ohms, 35watts, 1,7kg	880F
8000ohms, 35watts, 1,7kg	880F
Mêmes impédances en 65watts, 3,3kg	1158F
Mêmes impédances en 100watts, 7,4kg	1388F

TRANSFORMATEURS D'ALIMENTATION POUR AMPLI A TUBE

Présentation à encastrer avec "capot peinture epoxy noir". Ecran électrostatique entre primaire et secondaire. Fabrication française.

TU75 2x250V et 2x300V 75mA. 0-5-6,3V 1,5A. 6,3V 3A	338F
TU100 2x250V et 2x300V 100mA. 0-5-6,3V 2A. 6,3V 4A	398F
TU120 2x250V et 2x300V 120 mA. 0-5-6,3V 3A. 6,3V 5A	435F
TU150 2x250V et 2x300V 150mA. 0-5-6,3V 3A. 6,3V 5A	495F
TU200 2x250V et 2x300V 200mA. 0-5-6,3V 4A. 6,3V 6A	597F
TU300 2x250V et 2x300V 300mA. 0-5-6,3V 4A. 6,3V 8A. 5V 3A	698F
TU400 2x250V et 2x300V 500mA. 0-5-6,3V 6A. 6,3V 12A. 5V 5A	915F

Fabrication spécifique, nous consulter

TRANSFORMATEURS DE SORTIE POUR AMPLI A TUBE "PUSH PULL" CIRCUIT DOUBLE C

Circuit magnétique "DOUBLE C", enroulement "sandwichés". Impédance secondaire 4, 8, 16ohms, bande passante 15/80000hz, présentation moulé dans un boîtier noir époxy. Prise d'écran à 40% sur l'enroulement primaire.

3500ohms, 35watts, 2kg	1049F
5000ohms, 35watts, 2kg	1049F
6600ohms, 35watts, 2kg	1049F
8000ohms, 35watts, 2kg	1049F
Mêmes impédances en 65watts, 4,5kg	1905F
Mêmes impédances en 100watts, 6,2kg	2249F

Fabrication spécifique, nous consulter

CABLES AUDIO PROFESSIONNELS

Gotham **Prefer**

CANARE

Modulation-BF

WBT 2016	Imp 16ohms. Conducteur en cuivre OFC. Diam ext.: 8,5mm (blanc)	195F/mètre
----------	--	------------

MGK 18 prefer OFC carbon	Diam ext.: 7,5mm (bleu)	69F/mètre
--------------------------	-------------------------	-----------

GOTHAM GAC-1	1 Cond blindé diam. ext.: 5,3mm	13F/mètre
--------------	---------------------------------	-----------

GOTHAM GAC-2	2 Cond blindés diam. ext.: 5,4mm	13F/mètre
--------------	----------------------------------	-----------

GOTHAM GAC-2 ES/EBU (numérique)		36F/mètre
---------------------------------	--	-----------

Multipaire audio blindé... 4 Cond x 0,22mm blindés séparément		
cuivre rouge plus drin		31F/mètre

CANARE Starquad	4 Cond blindés	26F/mètre
-----------------	----------------	-----------

Câble cuivre recuit étamé argent... 3,18mm², isolation téflon blanc (idéal câblage interne d'enceintes)		30F/mètre
---	--	-----------

HAUT-PARLEURS

AUDAX



NOUVELLE GAMME 2000

Kit de remembrance Audax sur commande

Nous consulter

Tweeter

AW02551	329F	AP130Z0	177F
AW02553	305F	AP170Z0	256F
PR1251	255F	AP210Z0	287F
PR1201	450F	Gamme papier traité, saladier polymère, antimagnétique	
TW010E1	51F	AP100Z0	158F
TW010F1	46F	AP130Z0	177F
TW010L1	92F	AP170Z0	256F
TM025F1	180F	AP210Z0	287F
TM025A0	172F	Gamme aérogel, saladier polymère, antimagnétique	
TM025F7	190F	AP100G0	153F
		AP130G0	174F
		AP170G0	190F
		AP210G0	252F

Medium

HT210T0	332F	HM130Z0	470F
PR170M0	597F	HM170Z0	543F
HT080M0	147F	HM210Z0	651F

Large bande

HT210A2	420F	PR300M0 (nouv. réf.)	675F
HT170A2	195F	PR330M0	1586F

Kit d'enceintes

Colonnes, 2 voies, bass-reflex, hauts-parleurs série prestige (Prix hors hébénisterie)		
HMG1725 (paire)		1560F
HMZ2125 (pièce)		1190F
HMZ1700 (pièce)		910F

Catalogue haut-parleurs Audax 2000 disponible contre 3 timbres

SOUDURE A L'ARGENT

Idéal pour souder la connectique.		
Soudure argent 4% 100Gr 1mm		49F
Soudure argent 3% 500Gr 1mm		255F
Soudure argent 3% 0,8mm		4F/mètre

CONNECTIQUES AUDIO PROFESSIONNELLES

RCA male "philex". Contact doré. Isolation téflon. Diam. 10mm. Serrage sur chassis. Gros corps de masse	49F
RCA mâle. Contact doré. Isolation téflon. Diam. 5mm	28F
RCA male. Contact doré. Serrage sur chassis. Diam. 8mm	26F
RCA chassis isolée. Isolation téflon	20F
BP 100 G. Fiche banane mâle dorée. Câble jusqu'à 6mm	21F
BP 500 G. Bornier doré unitaire.	
Diam. 4mm. Filage: 35mm	25F
Fourche dorée. Largeur: 5mm rouge et noir	3F
Cosse fast-on isolée 6,3mm. Contact doré rouge ou noir	2,50F

LIBRAIRIE TECHNIQUE

► Construire ses enceintes acoustiques-René Besson-Ed° ETSF-143p.	135F
► Techniques de prise de son-Robert Caplan-Ed° ETSF-250p.	169F
► Le livre des techniques du son (Tome 1)-Denis Mercier-Ed° Dunod-340p.	350F
► Le livre des techniques du son (Tome 2)-Denis Mercier-Ed° Dunod-390p.	350F
► Les haut-parleurs-Jean Hiraga-Ed° Dunod-340p.	195F
► Technique des haut-parleurs et des enceintes acoustiques-Pierre Loyez-Ed° Dunod-310p.	280F
► L'audio-numérique-Jean de Reydellet-Ed° Dunod-630p.	350F
► Initiation aux amplis à tube-Jean Hiraga-Ed° Dunod-150p.	170F
► Les amplificateurs à tube-René Besson-Ed° ETSF-136p.	149F
► Les magnétophones. Technique de l'enregistrement sonore analogique et numérique-Claude Gendre-200p.	170F
► Mini studio/Midi studio. Guide pratique de l'enregistrement chez soi-Denis Feitier	150F
► Lexique officiel des lampes radio-Alain Gaudillat-96p.	98F
► La restauration des appareils à lampes-André Cayrol-196p.	160F
► Guide pratique de la diffusion sonore de petite et moyenne puissance-Lionel Haidaut-128p.	98F
► Guide de la prise de son d'instrument et d'orchestre-Lionel Haidaut-112p.	98F
► Schémata radio des années 30-Wladimir Sorokine-198p.	160F
► Schémata radio des années 40-Wladimir Sorokine-171p.	160F
► Schémata radio des années 50-Wladimir Sorokine-176p.	160F

Catalogue de livres techniques disponible contre 7F en timbres

RÉSISTANCE CIMENTÉE 10W

1Ω / 1,2Ω / 1,5Ω / 1,8Ω / 2,2Ω / 2,7Ω / 3,3Ω / 30,9Ω	
4,7Ω / 5,6Ω / 6,8Ω / 8,2Ω / 10Ω / 12Ω / 16Ω / 18Ω	
22Ω / 27Ω / 33Ω	8F pièce

CONDENSATEURS MKP HAUTE TENSION MARQUE ERO

Condensateurs sortie axiale

1,5µf / 2000V	14F	9,1µf / 2000V	17F
2,3µf / 2000V	14F	10µf / 2000V	16F
7,5µf / 2000V	15F	11,5µf / 2000V	16F
8,2µf / 2000V	17F	100µf / 1600V	19F

CONDENSATEUR PAPIER HUILE L.C.C-SAFECO-TREVOUX

1,5µf 450V	140F	4µf 250V	250F	8µf 750V	290F
2µf 500V	145F	6µf 1000V	270F	12µf 500V	320F

PAIEMENT: ■ Cheque ■ CB ÉTRANGER: nous consulter

RÉALISATION SUR DEMANDE DE SELF À AIR TOUTE VALEUR, TOUTE SECTION NOUS CONSULTER

FRAIS D'EXPÉDITION (COLISSIMO): ■ 0-250g ▶ 20F ■ 250-2kg ▶ 28F ■ 2kg-5kg ▶ 48F ■ 5kg-10kg ▶ 58F

FILTRE ACTIF 2 VOIES À TRIODES ECC83

PENTE D'ATTÉNUATION DE 12 dB/OCTAVE

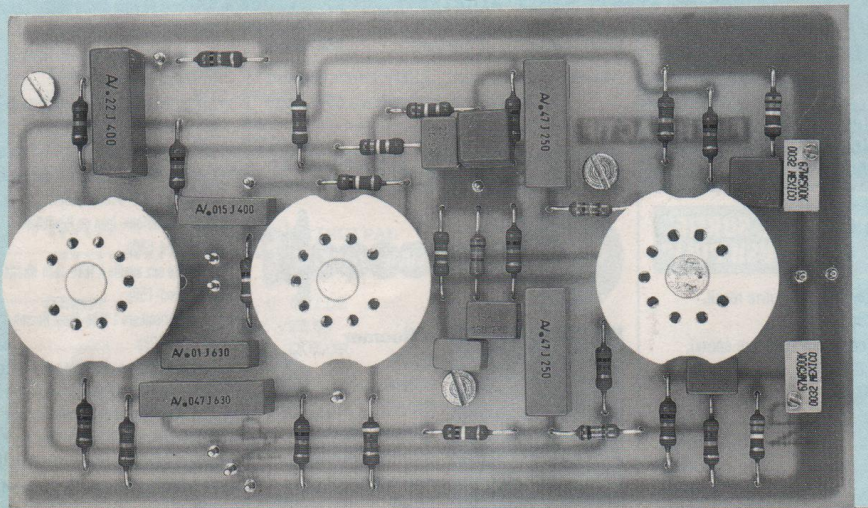

A transistors, à circuits intégrés, plusieurs études de filtres actifs vous ont été proposées, mais jusqu'à présent jamais à tubes. Voici donc, après nos préamplificateurs et nos nombreux amplificateurs «à lampes», le maillon intermédiaire manquant, un filtre actif 2 voies à triodes ECC83 (12AX7).

Ce tube d'usage très courant et néanmoins très performant permet de mettre au point aisément notre filtre 2 voies étant donné qu'il s'agit d'une double triode. L'étude qui vous est proposée est basée sur un vieux schéma étudié par Saul B. Marantz dans les années 60. C'est un petit chef-d'œuvre de simplicité et d'efficacité !

LE FILTRE ACTIF

Le schéma de principe vous est proposé en figure 1 et met en évidence les six triodes utilisées, trois pour traiter le filtre passe-bas et trois pour traiter le filtre passe-haut.

En entrée et en sortie de chacun des filtres, les triodes travaillent en adapta-

teur d'impédance, seule la triode «prise en sandwich» est utilisée en amplification en tension, les anodes étant chargées par des résistances R10 et R23 de 100 k Ω .

La modulation est appliquée aux extrémités d'ajustables RV1 / RV2 de 500 k Ω . Elle est ensuite prélevée sur leurs curseurs pour être dirigée vers les grilles de la première triode T1. Le condensateur C1 établit la liaison de la section passe-bas et le condensateur C7 celle de la section passe-haut.

Les grilles sont chargées par des résistances de 1 M Ω (R3-R16), mais contrairement aux habitudes, elles ne sont pas reliées à la masse mais à un potentiel de + 43 V.

Les cathodes sont polarisées par des résistances de valeur élevée, R2 et R15 ayant une valeur nominale de 27 k Ω .

La triode T1 étant utilisée en «cathode follower», les anodes sont directement reliées à la haute tension de + 265 V.

La modulation prélevée à basse impédance sur les cathodes est appliquée au filtre passe-bas par le condensateur C2 de 470 nF, tandis que C8 de façon identique sert d'interconnexion entre la cathode et le filtre passe-haut de l'autre section.

La fréquence de coupure f_B du passe-bas est liée aux valeurs des condensateurs C3 et C4, tandis que la fréquence de coupure f_H du passe-haut est déterminée par les condensateurs C9 et C10. Les cathodes du tube T2 sont polarisées par les résistances R9 et R22 de 4,7 k Ω , tandis que les anodes chargées par des résistances de 100 k Ω (R10-R23) sont portées à une haute tension de +245 V. Les cellules de filtrage R-C ne sont pas reliées à la masse, mais à un potentiel de +2,9 V. L'atténuation du signal qu'elles provoquent est compensée par le gain de la triode T2 montée en amplification en tension.

Les condensateurs C5 et C11 transmettent la modulation à l'étage de sortie, une triode T3 montée comme T1 et de façon identique en cathode follower. Ils bloquent également la haute tension continue pour préserver les grilles de T3.

Entrant sur la grille et sortant par la cathode, la modulation disponible à basse impédance est présente aux bornes des résistances de charge R13-R26 de 1 M Ω .

La rotation de phase est parfaitement maîtrisée sur toute la bande passante grâce aux lignes de contre-réaction constituées par R6/150 k Ω et R18/100 k Ω .

Les pentes d'atténuation de 12 dB/octave sont pratiquement sans rebond.

L'ALIMENTATION

LA HAUTE TENSION

Le fonctionnement du filtre actif nécessite 4 tensions d'alimentation : + 265 V, + 245 V, + 43 V et + 2,9 V.

LES 2 VOIES DE LA PASSION

Figure 1

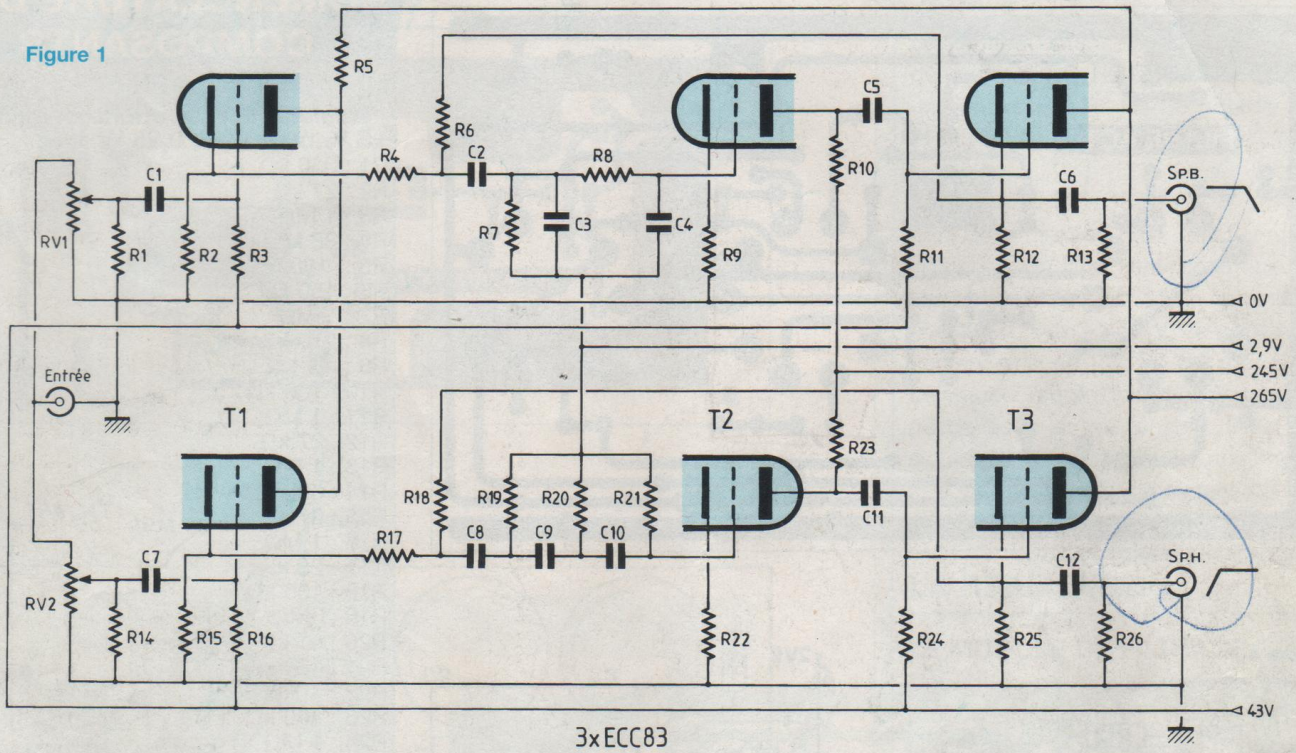
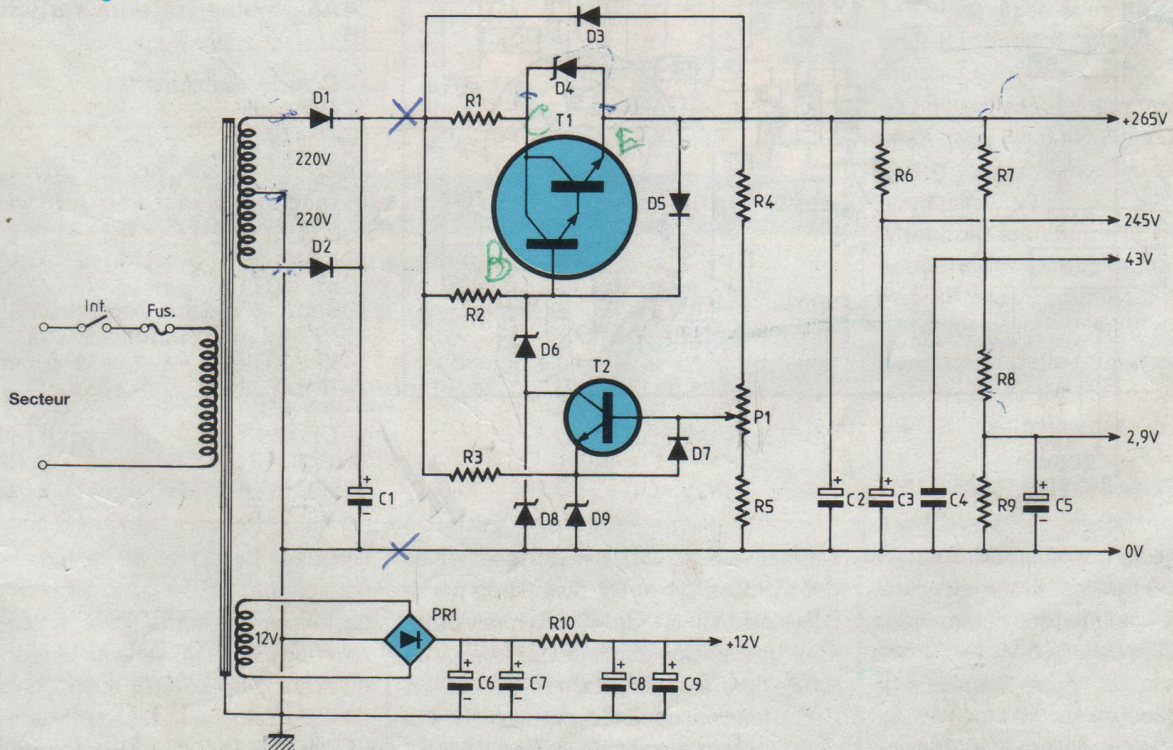

Figure 2



FILTRE ACTIF À TRIODES ECC83

Figure 3

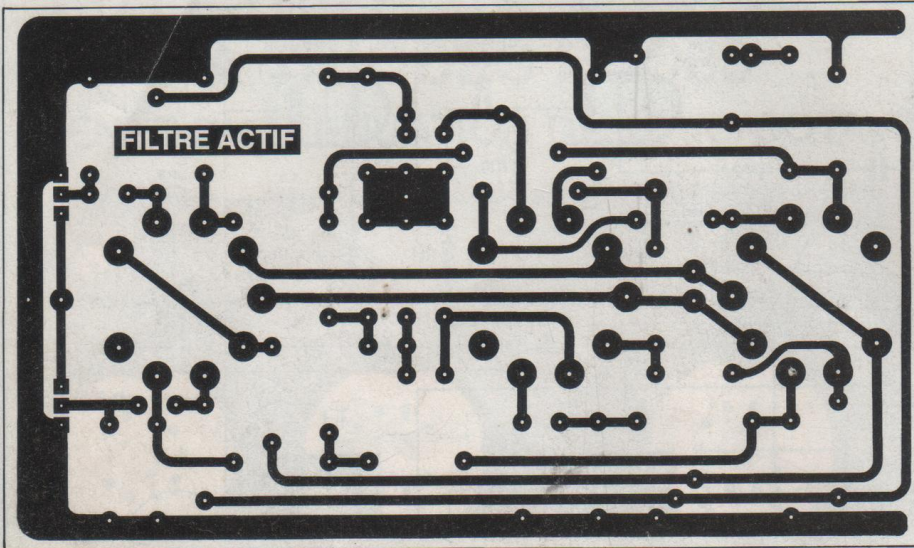
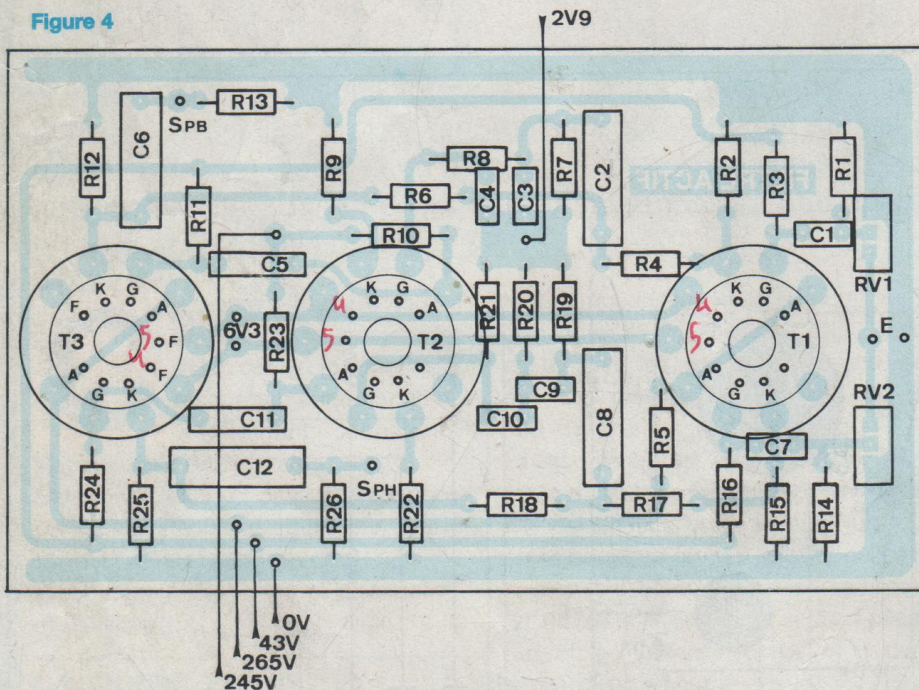

Figure 4



NOMENCLATURE DES COMPOSANTS

FILTRAGE 2 VOIES

- Résistances à couche métallique $\pm 5\%$ ou $\pm 1\%$ / 0,25 W

- R1 : 330 k Ω
- R2 : 27 k Ω
- R3 : 1 M Ω
- R4 : 36 k Ω
- R5 : 100 Ω
- R6 : 150 k Ω
- R7 : 1 M Ω
- R8 : 270 k Ω
- R9 : 4,7 k Ω
- R10 : 100 k Ω
- R11 : 1 M Ω
- R12 : 27 k Ω
- R13 : 1 M Ω
- R14 : 330 k Ω
- R15 : 27 k Ω
- R16 : 1 M Ω
- R17 : 20 k Ω
- R18 : 100 k Ω
- R19 : 1 M Ω
- R20 : 51 k Ω
- R21 : 120 k Ω
- R22 : 4,7 k Ω
- R23 : 100 k Ω
- R24 : 1 M Ω
- R25 : 27 k Ω
- R26 : 1 M Ω

- Ajustables 25 tours vertical
RV1, RV2 : 500 k Ω

- Condensateurs

- C1 : 47 nF
- C2 : 470 nF
- C3 : 33 nF (pour f_c : 160 Hz)
- C4 : 15 nF (pour f_c : 160 Hz)
- C5 : 15 nF
- C6 : 220 nF
- C7 : 10 nF
- C8 : 470 nF
- C9 : 10 nF (pour f_c : 160 Hz)
- C10 : 4,7 nF (pour f_c : 160 Hz)
- C11 : 10 nF
- C12 : 47 nF

- Divers

T1, T2, T3 : ECC83 avec supports NOVAL
11 picots à souder

Pour garantir une bonne stabilité de ces potentiels, nous utilisons une alimentation stabilisée variable qui détermine la première tension de + 265 V. Le schéma de la figure 2 indique la méthode employée. Un transformateur délivre une tension

alternative de 2x240 V. Redressée par les deux diodes D1 et D2 puis filtrée par le condensateur C1 de 47 μ F, nous obtenons une tension continue aux bornes de C1 de l'ordre de 315 V. Cette tension continue est appliquée à un régulateur à deux transistors, T1 étant

l'élément ballast et T2 le transistor de commande.

La tension de sortie (ici le + 265 V) est obtenue en faisant varier la tension appliquée sur la base de T1 au moyen du curseur de l'ajustable P1. Cette tension de commande fait varier le potentiel du col-

LES 2 VOIES DE LA PASSION

Figure 5

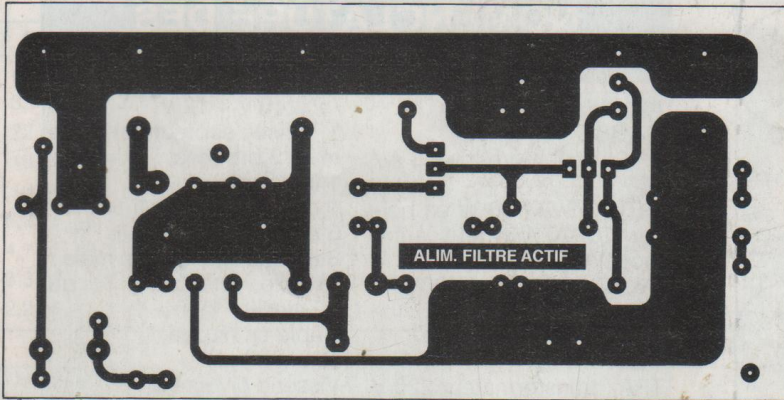
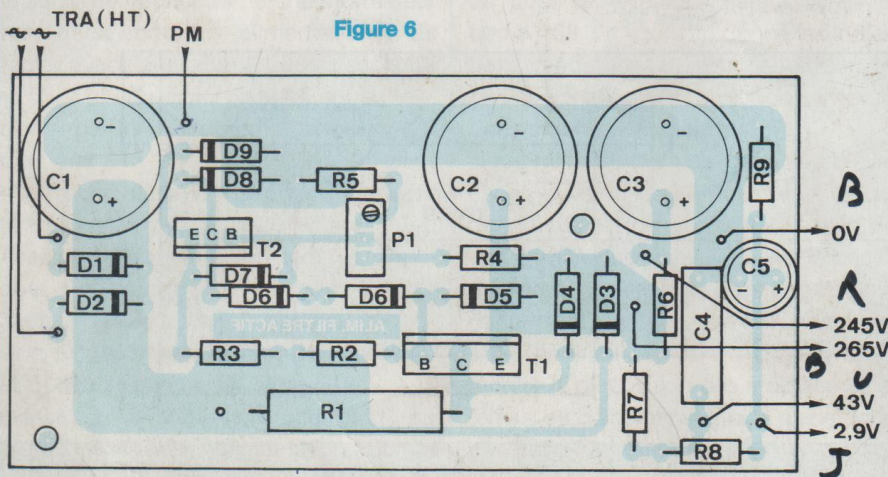

Figure 6



NOMENCLATURE DES COMPOSANTS

ALIMENTATION HAUTE TENSION

- Résistances à couche métallique ±5 % / 1 W

R2 : 100 kΩ
R3 : 680 kΩ
R4 : 1 MΩ
R5 : 82 kΩ
R6 : 10 kΩ
R7 : 120 kΩ
R8 : 22 kΩ
R9 : 1,5 kΩ

- Résistances autres

R1 : 1 kΩ / 7 W bobinée
P1 : 47 kΩ 25 tours vertical

- Semiconducteurs

T1 : BDV65C
T2 : BUT11
D1, D2 : BYW96E
D3, D5, D7 : 1N4007
D4 : zéner 120 V / 1,3 W
D6 : zénères 180 V / +75 V / 1,3 W

D8 : zéner 150 V / 1,3 W

D9 : zéner 24 V / 1,3 W

- Condensateurs

C1 : 47 μF / 400 V
C2 : 100 μF / 400 V
C3 : 47 μF / 400 V
C4 : 470 nF ou 1 μF / 160 V
C5 : 470 μF / 16 V

- Divers

9 picots à souder

quement filtrée par C2, un condensateur de 100 μF.

Les autres potentiels sont obtenus par des réseaux RC, R6-C3 pour le +245 V et un pont résistif R7-R8-R9 pour le +43 V et le +2,9 V.

LA BASSE TENSION

Afin de s'assurer d'un fonctionnement silencieux du filtre actif, nous chauffons les filaments des ECC83 en continu sous une tension de +12,6 V. La consommation est ainsi de 150 mA par triode.

La figure 2 montre le redressement/filtrage de cette basse tension. Il est classique mais énergique grâce au filtrage en π et l'utilisation de 4 condensateurs de 4 700 μF.

LA RÉALISATION

LE MODULE DE FILTRAGE

Une étude de circuit imprimé vous est proposée en figure 3 à l'échelle 1. Ce circuit imprimé reçoit tous les composants d'un canal de l'appareil, de l'entrée aux 2 sorties passe-haut/passe-bas.

Les liaisons peu nombreuses permettent une reproduction aisée de cette implantation.

La figure 4 assure, une fois le C.I. gravé et percé, l'insertion des composants sans risque d'erreur, en s'aidant de la nomenclature.

Attention, les supports NOVAL sont à souder côté composants.

Prévoir des picots pour les interconnexions.

En fonction de la fréquence de coupure désirée, seuls les composants C3/C4 et C9/C10 sont à charger.

L'ALIMENTATION HAUTE TENSION

Le circuit imprimé est reproduit en figure 5. A l'exception du transformateur, il reçoit sur une faible surface tous les composants nécessaires à l'obtention des 4 tensions.

La mise en place des divers éléments se fait conformément à la figure 6, en évitant

lecteur qui à son tour modifie le fonctionnement du transistor ballast T1 dont le VCE croît ou décroît suivant la tension appliquée sur T2. Ainsi, pour obtenir nos

265 V, T1 doit maintenir entre collecteur et émetteur une tension de 315 V - 265 V, soit 50 V.

La tension stabilisée de 265 V est énergi-

FILTRE ACTIF À TRIODES ECC83

Figure 7

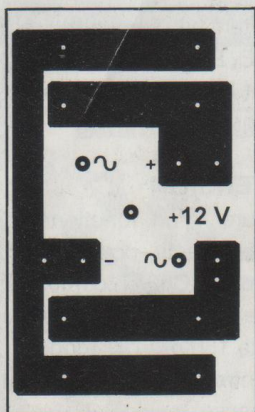
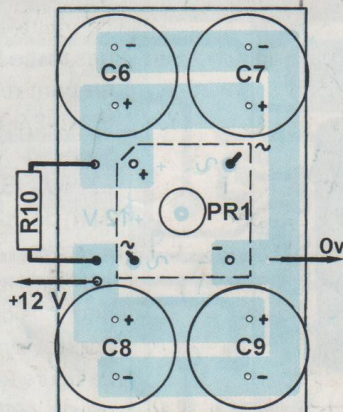

Figure 8



NOMENCLATURE DES COMPOSANTS

ALIMENTATION BASSE TENSION

PR1 : pont redresseur 8 A / 600 V
R10 : 2,2 Ω / 30 W en boîtier T0220 ou tout autre modèle
C6, C7, C8, C9 : 4 700 μ F / 16 V

- Divers

TRA : transformateur 220 V

/ 2x240 V + 12 V
1 prise secteur châssis mâle 3 broches
1 interrupteur
1 coffret IDDM - réf 80275
6 prises Cinch isolées
8 entretoises filetées mâle / femelle, hauteur 8 ou 10 mm
Câble en nappe
Câble blindé
Visserie diverse de 3

Figure 10

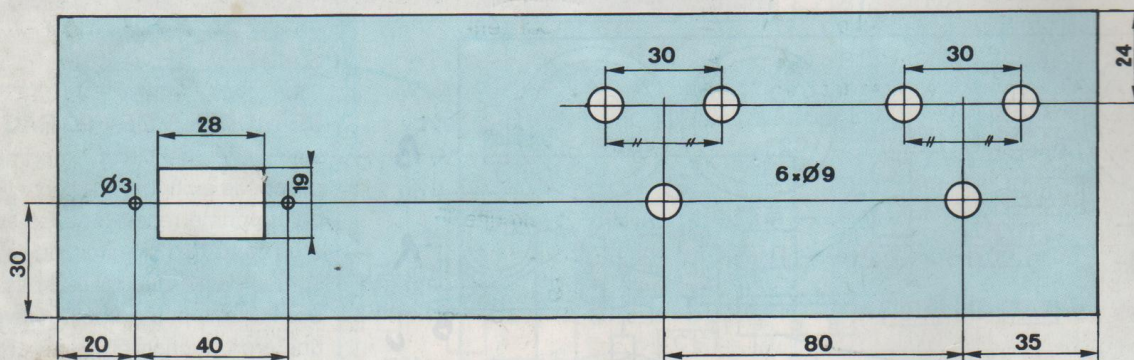

de souder à l'envers les diodes et les deux transistors.

Prévoir également pour ce module des picots d'interconnexions.

L'ALIMENTATION BASSE TENSION

Un petit circuit imprimé, objet de la figure 7, regroupe tous les composants de cette alimentation +12 V. Nous l'avons déjà utilisée à plusieurs reprises. De petites dimensions il regroupe tous les éléments du redressement/filtrage et assure une parfaite alimentation des filaments des ECC83.

La figure 8 permet d'insérer les composants sur la plaquette et dans le bon sens.

Le pont redresseur est soudé côté pistes cuivrées afin de pouvoir être, par la suite,

vissé au châssis de l'appareil, ce qui lui assurera sa dissipation thermique.

LES COMPOSANTS C3/C4-C9/C10

Ces 4 condensateurs déterminent la fréquence de coupure du filtre actif, que nous pourrions d'ailleurs qualifier de filtre passif, vu son insertion en série entre les deux triodes.

Toutes les valeurs sont normalisées, à savoir : 47, 33, 22, 15, 10 et 6,8.

Le tableau de la figure 9 donne quelques fréquences de coupure obtenues avec l'association de ces capacités.

Une fréquence aussi basse que 80 Hz est obtenue avec l'association de C3/47 nF, C4/22 nF, C9/15 nF et C10/6,8 nF.

Nous pensons cependant que pour un système actif 2 voies c'est une fréquence un peu trop basse et qu'il vaut mieux faire travailler le boomer jusqu'à au moins 150 Hz.

Avec C3/33 nF, C4/15 nF, C9/10 nF et C10/47 nF, cette fréquence d'intervention se situe vers 160 Hz, une fréquence intéressante.

Il est évident que la fréquence f_c est liée à la tolérance des composants R/C. Une tolérance maximale de 5 % est acceptable, mais il vaut mieux s'orienter vers 2 % ou mieux encore 1 %.

PREMIÈRE VÉRIFICATION

Une fois les modules « Filtrage » et « Alimentation » câblés, on peut faire une première vérification du fonctionnement

LES 2 VOIES DE LA PASSION

Figure 9

C3	C4	C9	C10	fc#
47 nF	22 nF	15 nF	6,8 nF	80 Hz
33 nF	15 nF	10 nF	4,7 nF	160 Hz
22 nF	10 nF	6,8 nF	3,3 nF	281 Hz
15 nF	6,8 nF	4,7 nF	2,2 nF	280 Hz
10 nF	4,7 nF	3,3 nF	1,5 nF	420 Hz
6,8 nF	3,3 nF	2,2 nF	1 nF	560 Hz
4,7 nF	2,2 nF	1,5 nF	680 pF	800 kHz
3,3 nF	1,5 nF	1 nF	470 pF	1,6 kHz
2,2 nF	1 nF	680 pF	330 pF	2,1 kHz

des cartes avant de les insérer dans le coffret.

Il suffit de raccorder le transformateur aux deux modules alimentations, de régler avec l'ajustable P1 le potentiel de +265 V et de vérifier que les autres tensions qui en résultent correspondent bien aux 245 V, 43 V et 2,9 V, un petit écart étant dû à la tolérance des résistances.

Avec un câble en nappe de 5 fils, appliquer ces tensions au module «passe-haut/passe-bas», puis appliquer la tension de chauffage de 12 V aux cosses 4 et 5 des supports. Relier le -12 V à la masse, pour s'affranchir du bruit, au niveau du module alimentation. Sur la maquette, à partir d'une tension de +265 V, nous mesurons des potentiels de +249 V, +44,7 et 2,76 V.

La tension aux bornes des résistances de cathode des étages adaptateurs d'impédance (R de 27 k Ω) est de 46 V. Elle n'est que de 3,9 V aux bornes de la 4,7 k Ω (triode amplificatrice).

En appliquant un signal sinusoïdal de 500 mV à l'entrée du module, on peut vérifier à l'oscilloscope le bon fonctionnement de la carte en visualisant les sorties SPB. et SPH.

Avec des condensateurs de 33 nF, 15 nF, 10 nF et 4,7 nF, il suffit de balayer avec le générateur les fréquences comprises entre 20 Hz et 200 Hz pour vérifier la fréquence d'intervention.

Elle est de 160 Hz sur notre maquette.

En profiter pour régler les ajustables RV1

et RV2, afin de retrouver aux sorties des amplitudes égales à celle d'entrée, soit 500 mV.

On observe que les deux signaux sont parfaitement en opposition de phase et qu'ils le restent quelle que soit la fréquence autour de 160 Hz.

Cette variation de fréquence modifie bien évidemment l'amplitude des deux sinusoïdes, l'une croissant et l'autre s'atténuant rapidement.

MISE EN COFFRET

Les 3 modules sont regroupés dans un coffret IDDM de Réf 80275, tel celui utilisé pour le «Préamplificateur vynil» du Led n°158. La figure 10 donne les indications nécessaires pour effectuer les quelques perçages aux bons endroits dans ce boîtier en aluminium.

Nous ne publions pas de plan de perçages du fond du coffret, car pour plus de précision, il est préférable d'utiliser des photocopies des circuits imprimés qui seront collées pour repérer puis poinçonner les pastilles correspondant aux trous de fixations. La 3^{ème} de couverture montre la disposition des modules à l'intérieur du boîtier ainsi que la place occupée par le transformateur.

LES INTERCONNEXIONS

Le boîtier équipé de ses prises Cinch, de sa prise secteur, de son interrupteur et de ses entretoises, nous allons souder les câbles en «nappe de 5 fils» côté pistes cuivrées en prévoyant des longueurs de 20 cm. Si vous êtes passés par l'étape «Première vérification», ces câbles équipent déjà les modules.

Faire de même pour l'alimentation, des filaments, également côté pistes cuivrées.

Les modules bien vissés en 3 points, souder la nappe du module de droite (face avant vers soi) aux picots correspondants de l'autre module, les différentes couleurs évitant logiquement les erreurs !

Souder l'autre nappe de 5 fils au module alimentation et évidemment aux picots correspondants. Le travail sera facilité en utilisant des picots «femelle».

Relier le module alimentation H.T. au transformateur (cosses 2x240 V~).

Relier le module alimentation B.T. au transformateur, pattes (~) du pont redresseur.

Relier les pattes 4 des supports NOVAL des deux cartes au picot «PM» du module H.T.

Relier les pattes 5 des supports NOVAL des deux cartes au picot +12 V du module B.T.

Avec du câble blindé, relier les entrées (E) des cartes de filtrage aux Cinch correspondantes.

Faire de même avec les picots SPB et SPH.

Relier entre elles les cosses de masse des 3 Cinch de chaque canal avec du fil de cuivre étamé de 10/10^e.

Le travail est terminé.

LE FILTRAGE ACTIF 2 VOIES

Il apporte un plus, un confort d'écoute indéniable car il est préférable de séparer les bandes de fréquences avant les blocs de puissance plutôt que de faire appel aux traditionnels filtres passifs dans l'enceinte. Evidemment cela complique l'installation et nécessite un amplificateur stéréophonique complémentaire. Cependant, le seul fait de pouvoir charger les «Boomers» directement par les amplificateurs permet d'accéder à une autre écoute, une autre dimension dans la précision et la rapidité de réponse des haut-parleurs.

Dans le cas d'une enceinte 3 voies, nous pensons par contre qu'il est préférable de laisser le filtre passif d'aiguillage entre le médium et le tweeter. A ce niveau, les énergies mises en action n'ont rien de comparables avec celles présentes dans le bas du spectre.

Bernard Duval

FILTRE ACTIF À TRIODES ECC83

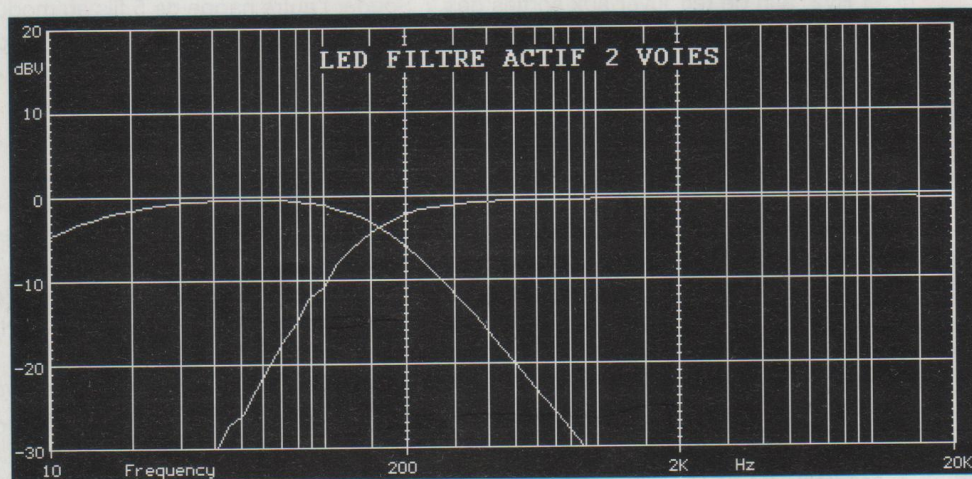

Les courbes de réponse du filtre actif montrent une fréquence de recouvrement située à 160 Hz à -3 dB. L'atténuation est régulière et nous n'observons aucun rebond. Un filtre actif au fonctionnement irréprochable qui allie simplicité et performance.

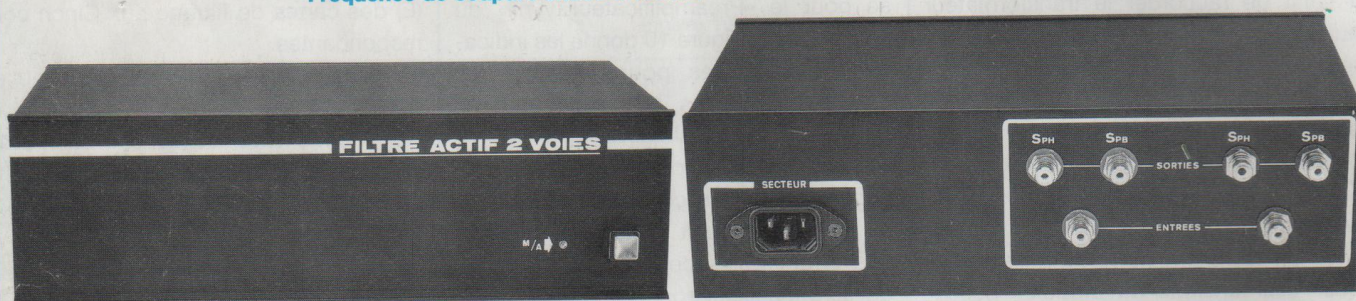

A.E.P ELECTRONIC

27 Av. de Pessicart - 06100 Nice - Tél. : 04 93 96 00 18 - Fax : 04 93 44 26 40

E-mail : aep1@club-internet.fr

TUBES ELECTRONIQUES COMPOSANTS POUR AUDIOPHILES

Condensateurs bain d'huile, polyesters HT, transformateurs de sortie **PLITRON**, **CME**, résistances de puissance non inductives, châssis sur mesure, câbles téflons, connectique audio, accessoires de câblages, accessoires de laboratoire, maintenance et dépannage de tout appareil à tubes, spécialistes **MC INTOSH**, **QUAD**, **AUDIO RESEARCH...**

Dépôt vente, distributeur agréée



GBF SYNTHÉTISÉ 0,1 Hz - 102,4 kHz 2 SORTIES MULTIFONCTIONS A DÉPHASAGE PROGRAMMÉ OU SINUS VOBULÉ AVEC MARQUEUR

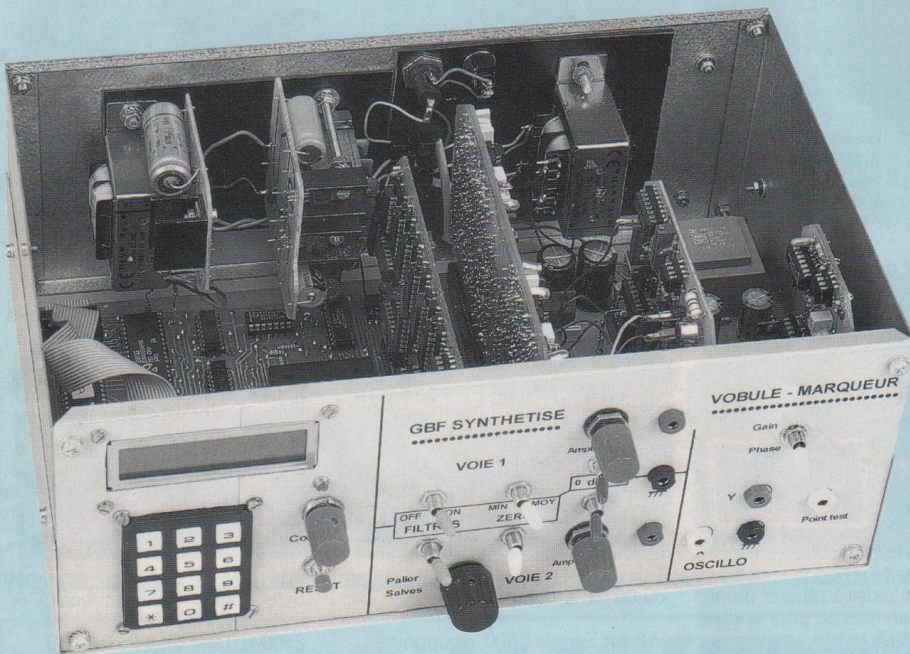

Après avoir abordé et digéré toute la partie théorique de ce générateur synthétisé, nous vous invitons à suivre maintenant et attentivement la première partie de sa réalisation comprenant sept circuits imprimés, dont la majorité se trouvent être des doubles faces.

L'ALIMENTATION (figure 20)

Il faut quatre transformateurs :

* TR1 : 2x6 V / 10 VA fournit le 5 V numérique.

* TR2 : 2x15 V / 10 VA, fournit 12 V, 8 V, -12 V, -7,5 V et -5 V au synthétiseur et aux filtres.

* TR3 : 2x18 V / 10 VA, fournit 18 V, -18 V et 5 V au circuit de salves et aux sorties GBF.

* TR4 : 2x12 V / 3 VA fournit 12 V et -12 V au circuit de sortie Y.

REALISATION

1°) On commence par la carte ALIMNUM donnant 5 V, simple face (figures 21 et 22). Cette carte sera soudée sur les picots de TR1. La carte prévoit différents cas de positionnement de ces picots ; si malgré tout cette carte ne convient pas à votre transfo, la carte adaptée sera très simple à dessiner.

2°) On réalise la carte CLAV (figures 23, 24 et 25), qui fera corps avec le clavier.

Au bas de la carte, deux vis proches de celles de fixation font épaisseur avec leur tête et des rondelles ou une languette d'époxy pour maintenir l'écartement clavier - carte. On soude le clavier côté soudure en dernier lieu. Les soudures précédentes doivent être soignées et vérifiées, car il vaut mieux éviter de devoir dessouder le clavier par la suite pour résoudre des problèmes dans cette carte. Puis on perce la carte et la languette en regard des trous inférieurs du clavier.

3°) Il faut maintenant réaliser une carte LCD permettant de reporter les contacts de l'afficheur sur un connecteur HE-10 pour nappe. Il y a malheureusement une grande diversité de présentation de ces afficheurs. Les broches 1 à 14 ont toujours la même fonction indiquée sur la figure 28 et se trouvent dans cet ordre. Les broches numérotées 15 et 16 concernent le rétro-éclairage (facultatif), mais sont curieusement placées à côté de la broche 1.

Les numéros 1 et 14 sont portés sur l'afficheur, c'est l'essentiel.

Les numéros 15 et 16 le sont éventuellement aussi, mais ils n'ont aucune importance. Le branchement à l'envers du rétro-éclairage ne créant aucune catastrophe, le mieux est de tester directement ces deux broches pour savoir laquelle relier à la masse et laquelle à 5 V ; il faut savoir que les deux cas existent. Il peut encore y avoir des formats de cartes différents, même avec la même fenêtre d'affichage de 72 x 26 qui paraît standard. Les broches peuvent être situées au-dessus ou en dessous de la fenêtre, et l'ordre 1-14 aller de droite à gauche ou de gauche à droite.

Beaucoup plus grave, nous avons trouvé un afficheur, portant l'inscription Powertip, qui n'a pas la table standard de caractères, et doit donc être refusé (voir tableau dans Led n°149/68HC11).

Le circuit imprimé donné par les figures 26, 27 et 28, est utilisable entre autres avec les afficheurs (avec et sans rétro-

UNE PROFUSION DE FONCTIONS

Figure 20

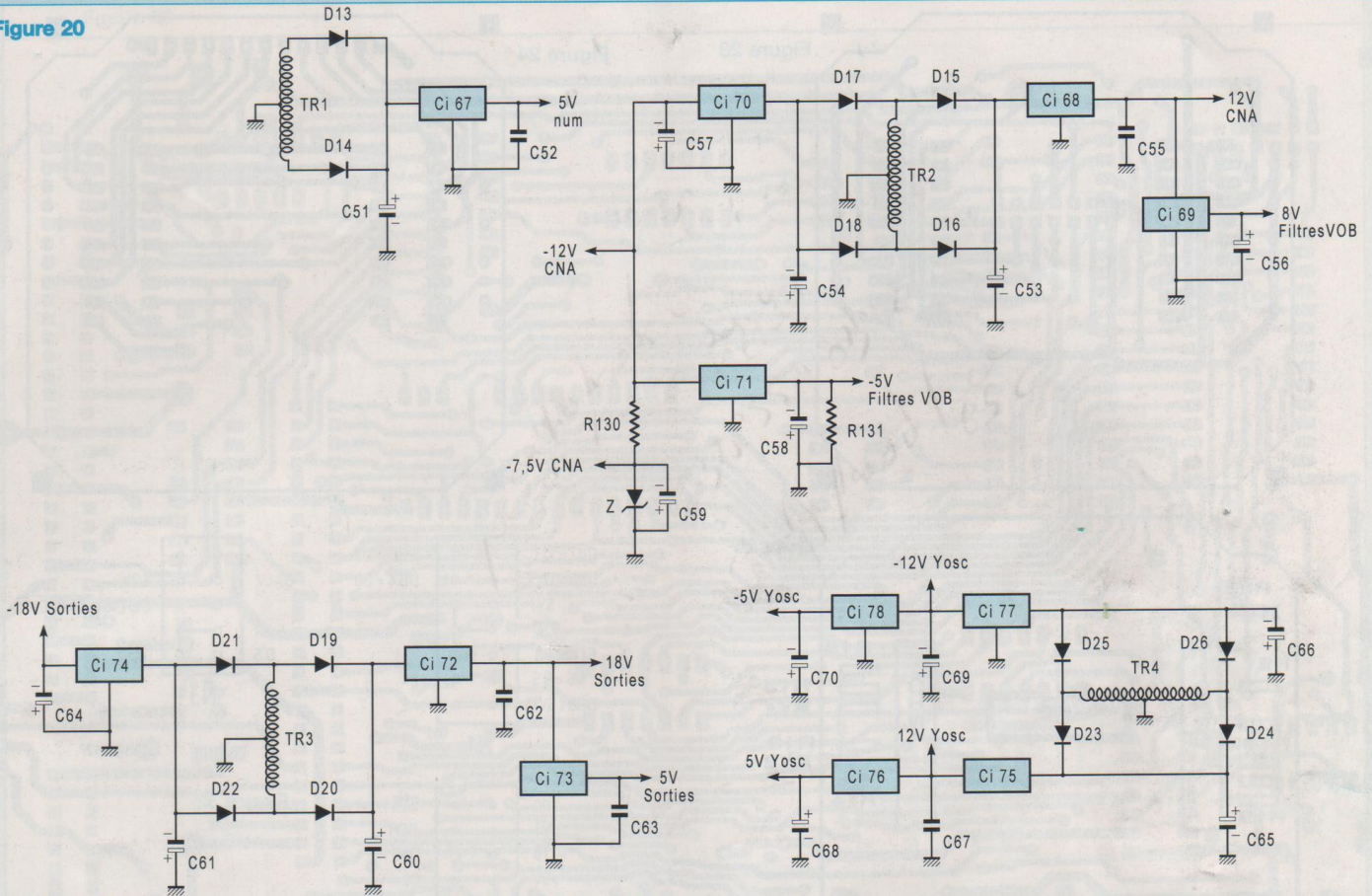

Figure 21

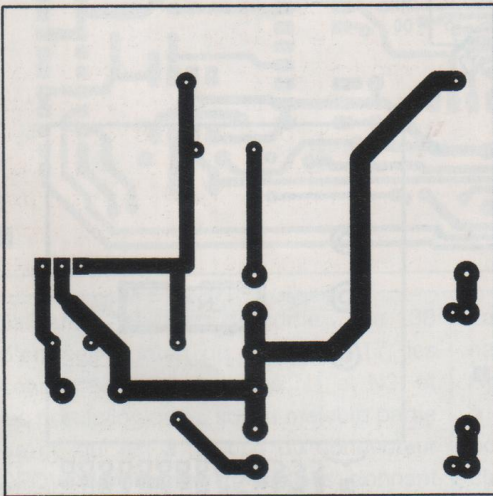
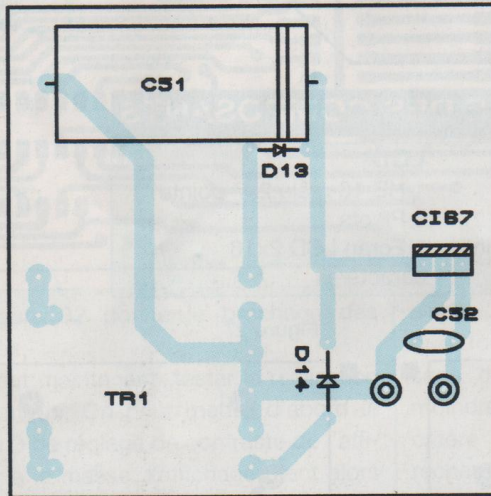

Figure 22



NOMENCLATURE DES COMPOSANTS

ALUMINUM

- Ci 67 : 7805 sur radiateur
- D13, D14 : 1N4004
- C51 : 4700 μ F / 16 V
- C52 : 220 nF
- TR1 : 2x6 V / 10 VA
- 3 Picots

éclairage) fournis par Conrad en juillet 2000. Avec le rétro-éclairage, il faut ajouter deux straps pour les broches 15 et 16. Si l'on dispose d'un bon afficheur incompatible avec ce dessin, le

mieux est de faire le dessin adapté. On utilise des queues de résistances pour ses 16 bornes et pour relier deux pastilles de la carte à deux plages dorées de la carte écran.

4°) On passe à la carte principale CAPRI (figures 29, 30 et 31). On commence par la partie gauche de la carte, comprenant le microprocesseur, l'EPROM programmée, la RAM1, le quartz, le circuit d'ini-

GBF SYNTHÉTISÉ 0,1 Hz - 102,4 kHz

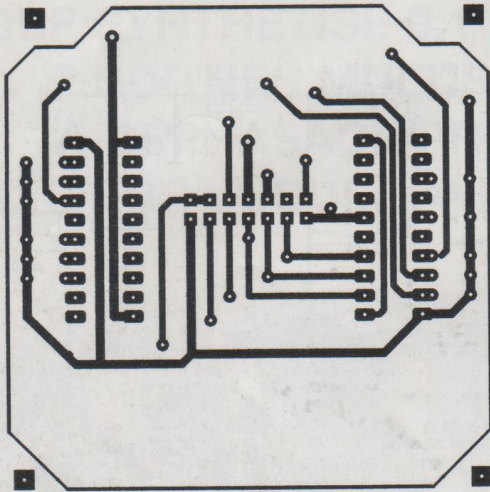

Figure 23

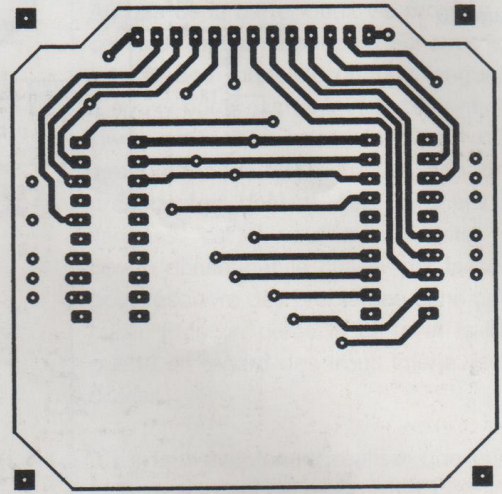

Figure 24

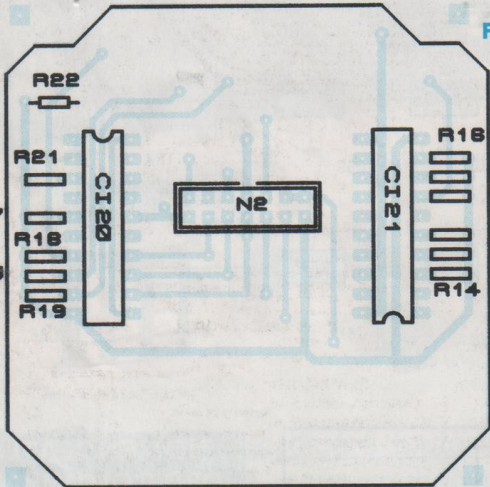

Figure 25

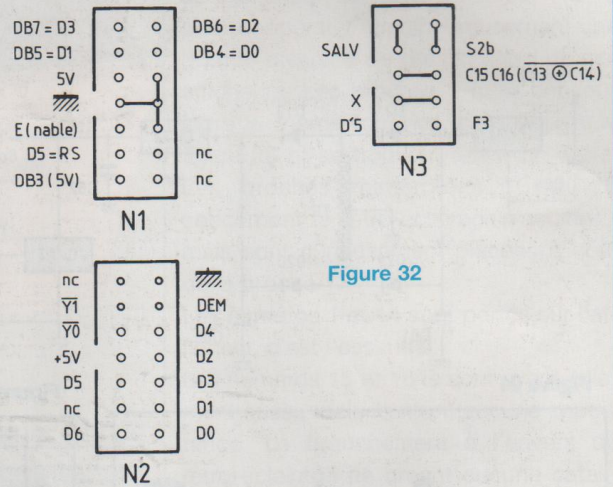

Figure 32

NOMENCLATURE DES COMPOSANTS

CLAV

CI20, 21 : HCT573
R11 à R22 : 10 kΩ
1 Clavier 12 touches à point commun

LCD

1 HE-10 mâle 2x7 points
3 Picots
1 Ecran LCD 2x16 caractères

Figure 26

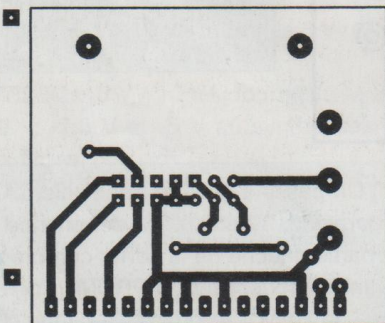

Figure 27

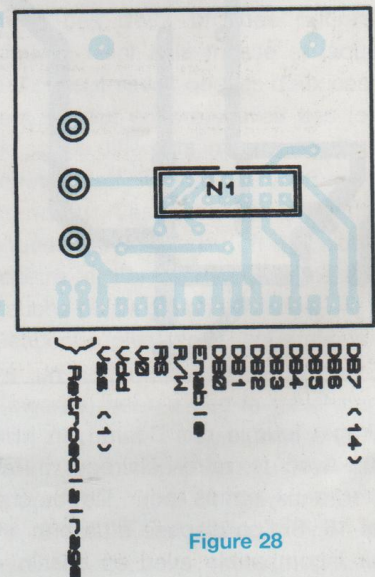
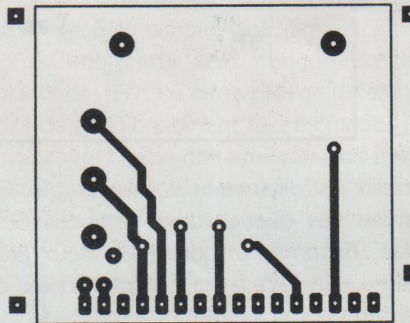
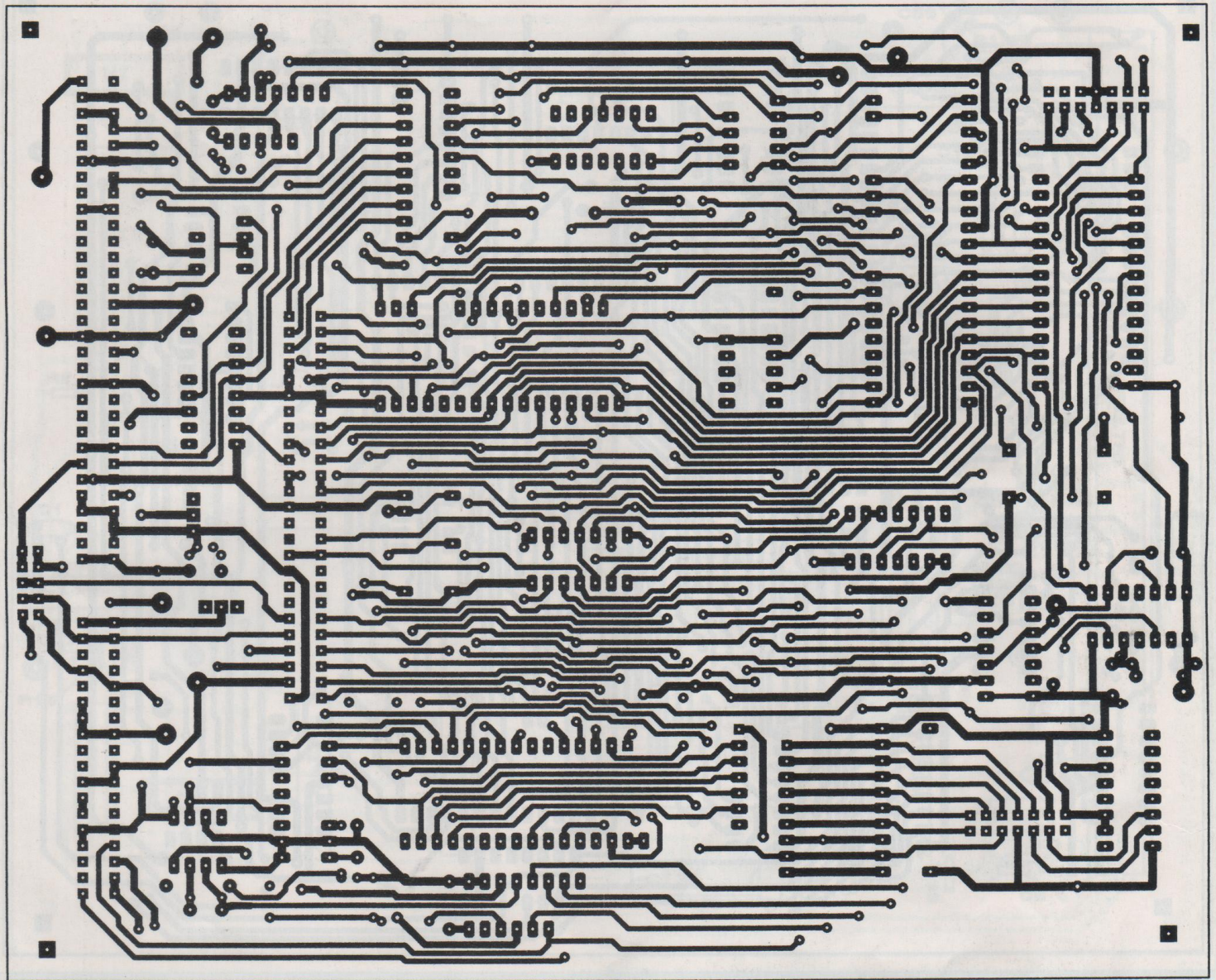

Figure 28

UNE PROFUSION DE FONCTIONS

Figure 29



tialisation, les ports de sortie ..., le 138 d'entrée, le latch du port (0) C17, les connecteurs pour nappes N1 et N2, et les portes logiques, soit la majeure partie de ce qui est à gauche du connecteur SEQVOB (plus les traversées donnant le 5 V à C18) . Notons qu'il y a deux straps sous C15, un sous C13, et un à côté de C18. Et n'oublions pas le petit strap sous la ROM : liaison au 5V avec une 128, à la masse avec une 256. On réalise également les nappes N1 et N2.

La figure 32 donne le brochage des nappes.

On peut maintenant tester la réalisation à ce stade. On peut mettre d'abord la borne 3 de réglage de contraste de l'afficheur à la masse, l'affichage étant alors visible avec tout afficheur même si le contraste n'est pas le meilleur. L'afficheur doit dire bonjour, puis afficher le menu principal. Mais il y a de grandes chances pour que ça ne marche pas.

Le problème de cette étape est qu'il n'y

a pas de milieu, le montage ne peut que fonctionner parfaitement s'il est sans défaut, et pas du tout avec le moindre défaut. De plus, il n'y a pas de critère simple permettant d'orienter les recherches.

Le dessin de la carte est étudié au mieux pour assurer le succès. C'est ainsi que les pistes ont toutes au moins 3/100 de pouce (0,76 mm) de largeur. Lorsqu'une piste passe entre deux pattes d'un CI, ces pattes sont sans pastille, ce qui éli-

GBF SYNTHÉTISÉ 0,1 Hz - 102,4 kHz

Figure 30

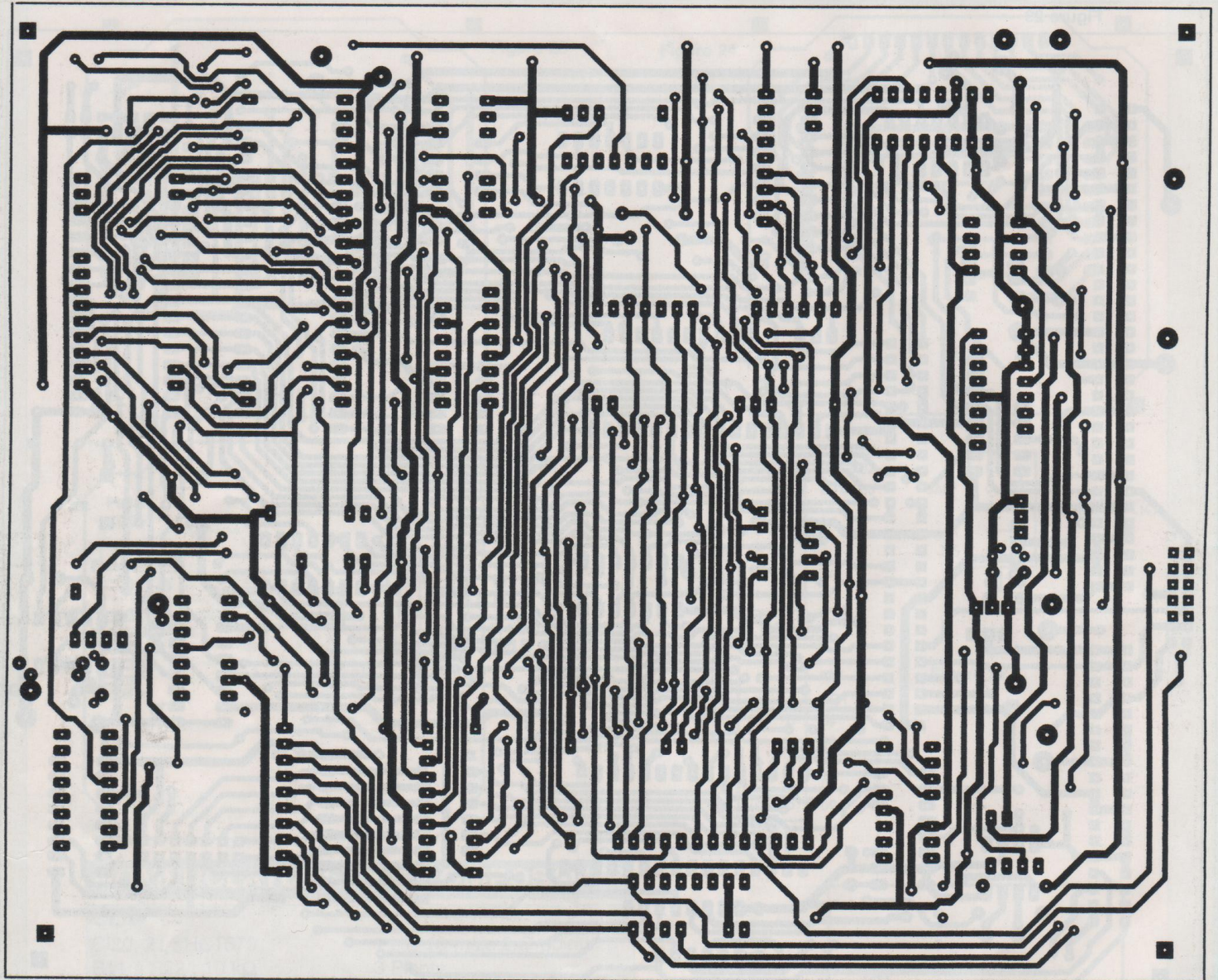

mine simultanément les risques de coupure de la piste par amincissement, et de court-circuit avec une pastille. Comment pourrait-on réparer proprement un court-circuit piste-pastille côté composants ? Tant que l'afficheur ne dit pas bonjour, c'est probablement qu'il manque une ou des liaisons par mauvaises soudures, soudeure oubliée ou microcoupure. Il faut alors vérifier à l'ohmmètre la réalité de toutes les liaisons d'après les schémas. D'ailleurs, ce n'est pas vraiment très long.

Il y a maintenant de bonnes chances que l'essai soit concluant, sinon il faudra chercher les courts-circuits, puis s'il y a lieu retester les connexions. Tant que ça ne marche pas avec la ROM fournie, la responsabilité vient de la réalisation.

Lorsque le démarrage est obtenu, on peut suivre le dialogue avec le clavier, exactement comme lorsque l'appareil sera terminé.

Pour qui programme son EPROM, il faudra d'abord écrire un tout petit program-

me, par exemple dire bonjour. Puis poursuivre l'écriture du programme après succès.

5°) On commence la carte SEQVOB (figures 33, 34 et 35), par l'oscillateur à quartz et sa cascade de diviseurs, ainsi que les portes C111, 12 et 31. On soude le connecteur pour cette carte sur CAPRI.

Il faut alors vérifier la base de temps. En demandant par exemple $r = 3$ ou la vobulation, le C125 doit sélectionner la fré-

UNE PROFUSION DE FONCTIONS

Figure 31

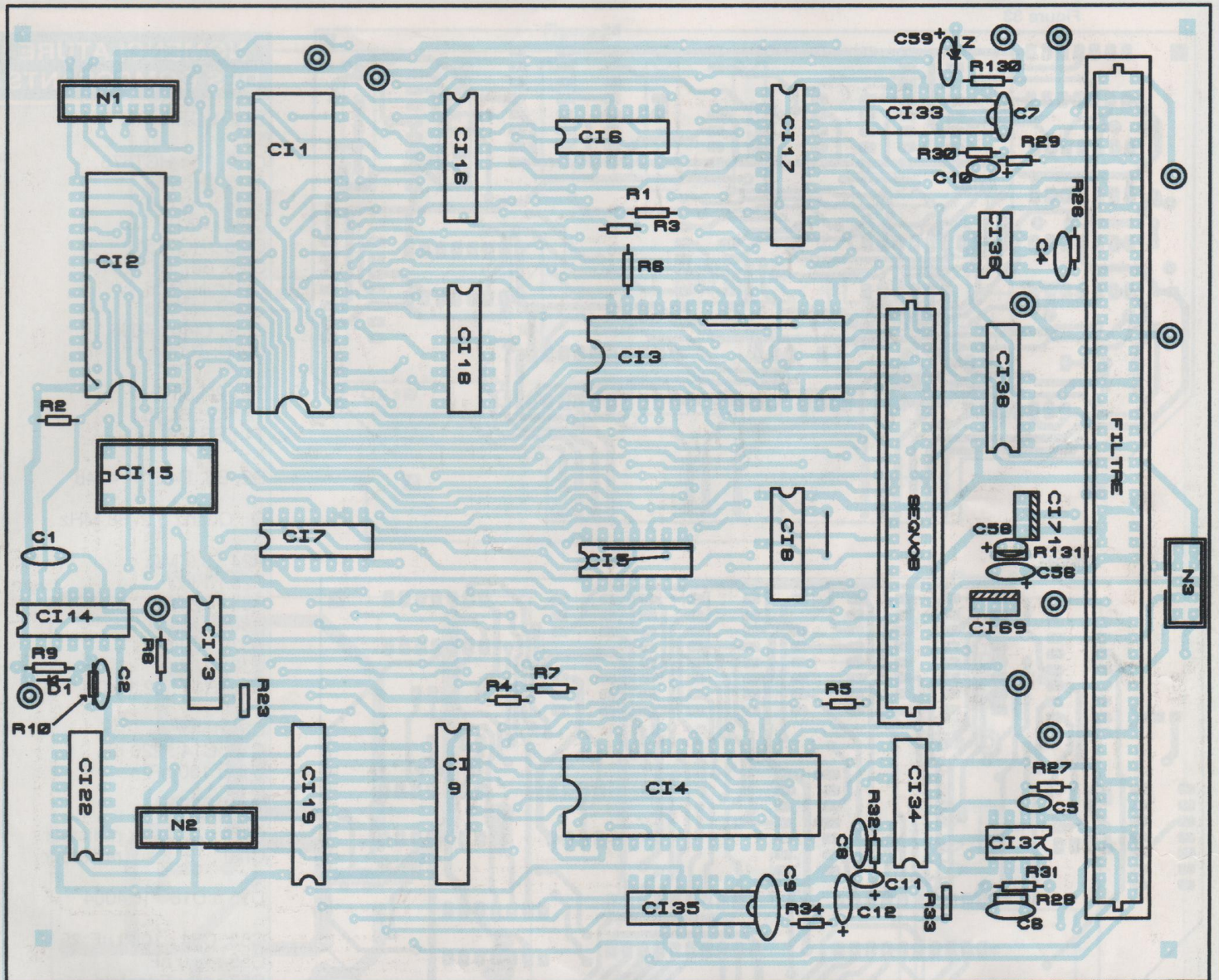

NOMENCLATURE DES COMPOSANTS

CAPRI

CI1 : Z084006PSC
 CI2 : 27C128 ou 27C256 programmée
 CI3, CI4 : KM681000CPL
 CI5 : HCT02
 CI6 : HCT04
 CI7 : HCT00
 CI8 : HCT125
 CI9 : HCT573
 CI13 : 4013
 CI14 : 40106
 CI15 : Oscillateur quartz 4 MHz
 CI16 : HCT138

CI17 : HCT573
 CI18 : 74LS75
 CI19 : HCT573
 CI 22 : HCT138
 CI33, 34, 35 : DAC08
 CI36,37 : AD823 (disp. Radiospares)
 CI38 : 4053
 CI69 : 7808
 CI71 : 7905

D1 : 1N 4148
 Z : 7,5 V

R1, R7 : 10 kΩ

R8 : 180 kΩ
 R9 : 470 kΩ
 R10 : 4,7 MΩ
 R23 : 10 kΩ
 R26, R27 : 1,5 kΩ / 1 %
 R28 : 20 kΩ / 1 %
 R29 : 1 kΩ / 1 %
 R30 : 1,5 kΩ / 1 %
 R31 : 1 kΩ / 1 %
 R32 : 1,5 kΩ / 1 %
 R33, R34 : 10 kΩ / 1 %
 R130 : 180 Ω
 R131 : 1 kΩ

C1 : 220 nF

C2 : 1 μF tantale
 C4, C5 : 100 pF
 C6 : 1μF tantale
 C7, C8, C9 : 100 nF
 C10, C11, C12 : 10 μF tantale
 C56 : 1μF tantale
 C58, C59 : 10 μF tantale

2 HE-10 mâle 2x7 points
 1 HE-10 mâle 2x5 points
 1 Connecteur 2x25 points, pas 2,54
 1 Connecteur 2 zones 2x31 + 2x18 points
 10 Picots

GBF SYNTHÉTISÉ 0,1 Hz - 102,4 kHz

Figure 33

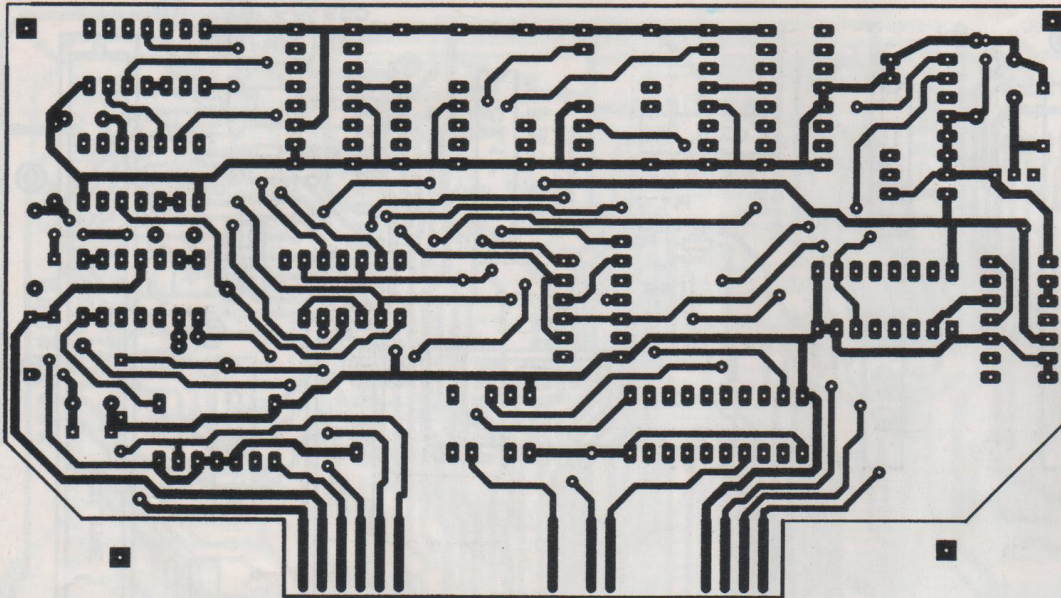
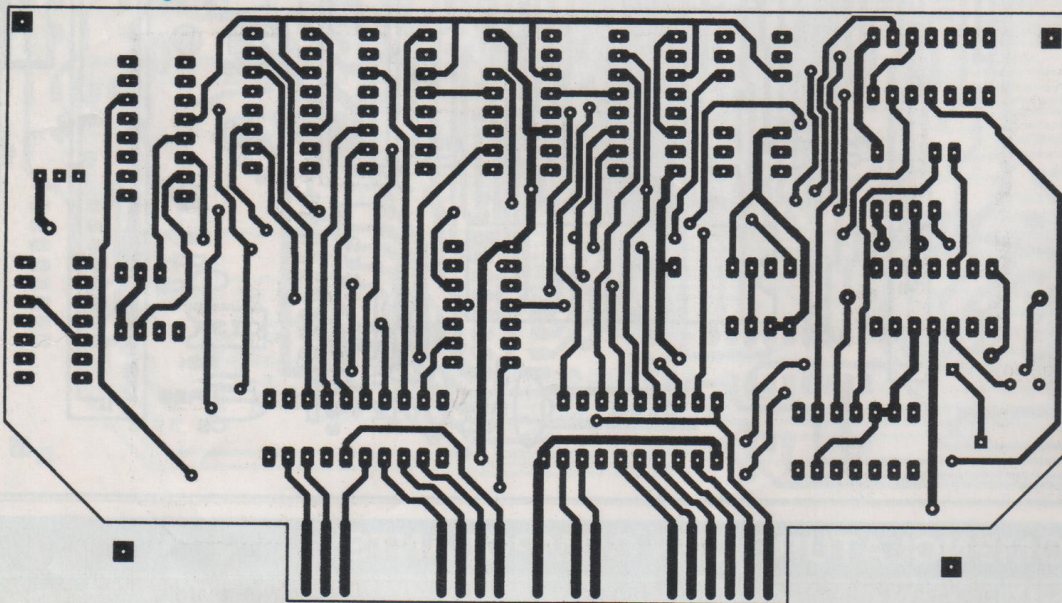

Figure 34



NOMENCLATURE DES COMPOSANTS

SEQVOB

CI10, 11 : HCT573
 CI12 : HCT08
 CI23 : 74LS90
 CI24 : 4518
 CI25 : HCT151
 CI26, 30 : HCT191
 CI31 : HCT08
 CI32 : HCT86
 CI39, CI40 : 4066
 CI41 : TL084

T1 : 2N 3819
 T2, T3 : BC557
 T4 : BS170

D2, D3, D4 : 1N 4148

Q : Quartz 3,2768 MHz

R24 : 3,9 MΩ
 R25 : 1 kΩ
 R35 : 22 kΩ
 R36 : 150 kΩ
 R37 : 10 kΩ
 R38 : 18 kΩ
 R39, R40 : 22,1 kΩ / 1 %

C3 : 15 pF
 C13, C14 : 220 nF
 C15 : 100 nF

ALIMCNA

CI68 : 7812 sur radiateur
 CI70 : 7912 sur radiateur

D15 à D18 : 1N4004

C53, C54 : 1000 μF, 25 V
 C55 : 470 nF
 C57 : 10 μF tantale

TR2 : 2x18 V / 10 VA
 3 Picots

quence du quartz, conduisant en C16 à des créneaux d'une période de 40 ms. On vérifie également les sorties des portes logiques. On peut également vérifier la programmation de fonctions simples. En demandant par exemple la fonction 350, avec $r = 3$ et $F = 32$, on doit obtenir sur les Di de cette RAM des créneaux symétriques

identiques de fréquence 3,2 kHz. Si on demande dans les mêmes conditions la fonction 415 (escalier de 15 marches), on aura les mêmes créneaux sur D7 et D3, des créneaux de fréquence double en D6 et D2, quadruple en D5 et D1, octuple en D4 et D0.

6°) On ajoute la RAM2 et son latch CI9.

On peut pratiquer les mêmes tests sur cette RAM.

7°) On réalise la carte ALIMCNA (figures 36 et 37), fixée sur le transfo TR2. Cette carte donne le 12 V et le - 12 V.

8°) On termine CAPRI, sauf le connecteur pour carte FILTRES, et le connecteur

UNE PROFUSION DE FONCTIONS

Figure 35

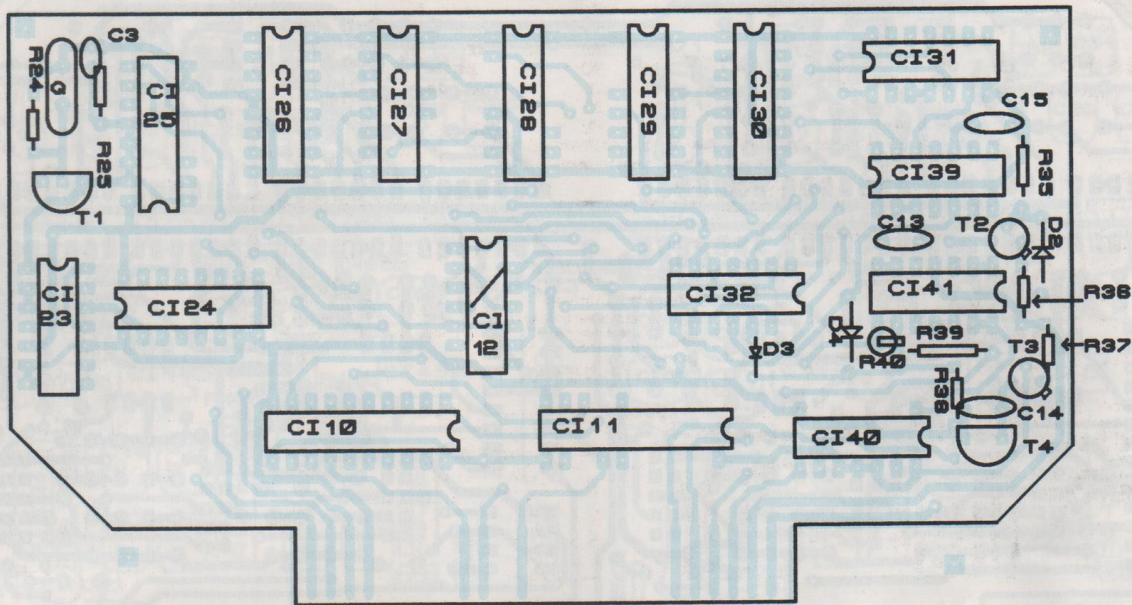

Figure 36

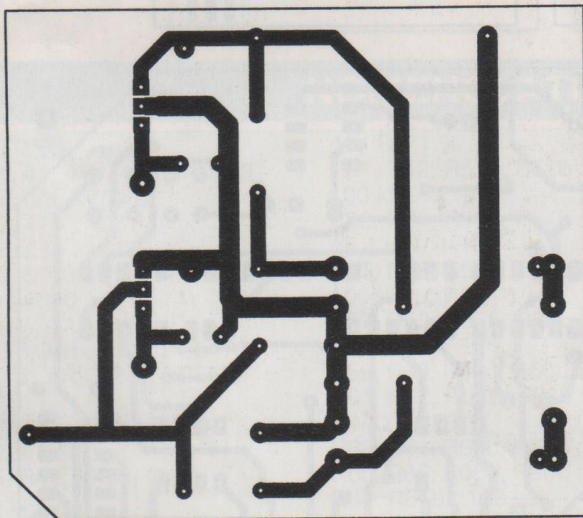
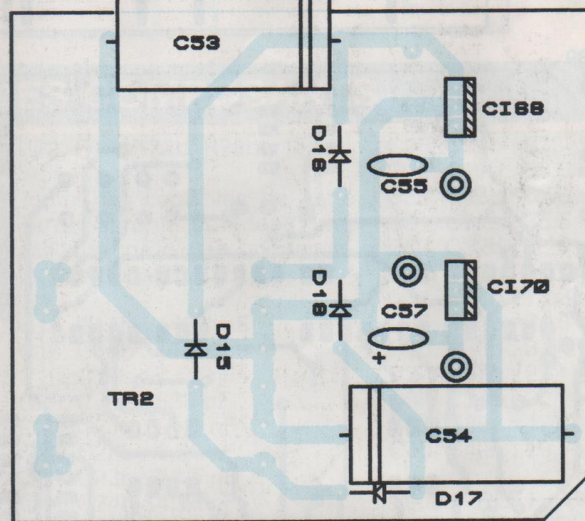

Figure 37



pour N3. Maintenant, les tests sont innombrables, car on peut vérifier toutes les fonctions sur les deux CNA, les déphasages, la sortie vobulée. Faites vous plaisir sans retenue.

9°) On termine la carte SEQVOB, en plaçant le MOS en dernier lieu.. On peut envoyer C16 sur une voie de l'oscillo pour le synchroniser, et vérifier sur l'autre : RMP1 sur le 7 de CI41, VM sur le

1, RMP2 sur le 14, et la sortie X sur le 8. Le palier de marquage de X n'existe qu'en vobulation, il est d'ailleurs indiqué de vérifier que ce palier est alors bien à la bonne hauteur d'après les fréquences programmées.

10°) Avec les deux derniers connecteurs, CAPRI c'est fini, et on passe à la carte FILTRES (figures 38,39 et 40). C'est un assez long travail, car il faut sélection-

ner pour chacune des 48 capacités deux condensateurs dont l'association parallèle donne la valeur indiquée. On commencera par la moitié de la carte concernant la sortie 1. Les relais sont soudés en dernier, car sinon ils gêneraient d'autres soudures. Les contacts repos, inutilisés, du relais RLR2, doivent être coupés, pour laisser place à la piste du -5 V ; donc on ne perce pas. On peut éventuellement préférer ne pas

GBF SYNTHÉTISÉ 0,1 Hz - 102,4 kHz

Figure 38

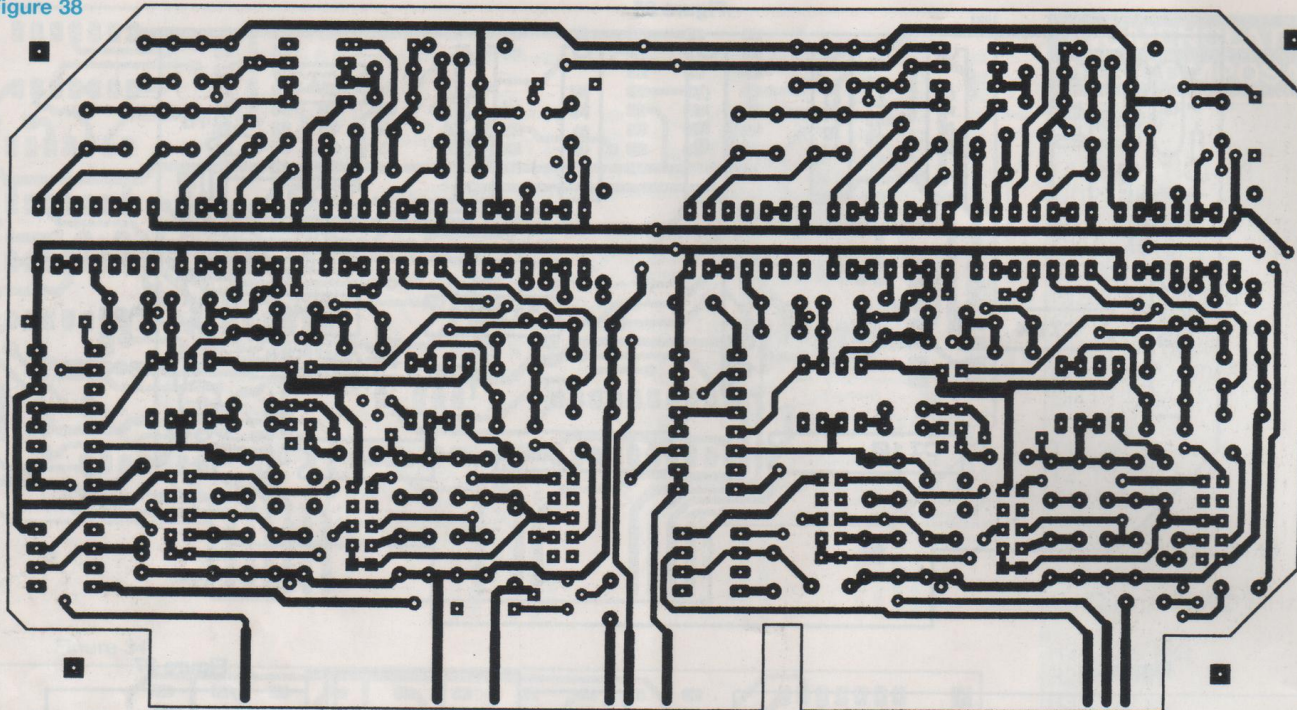
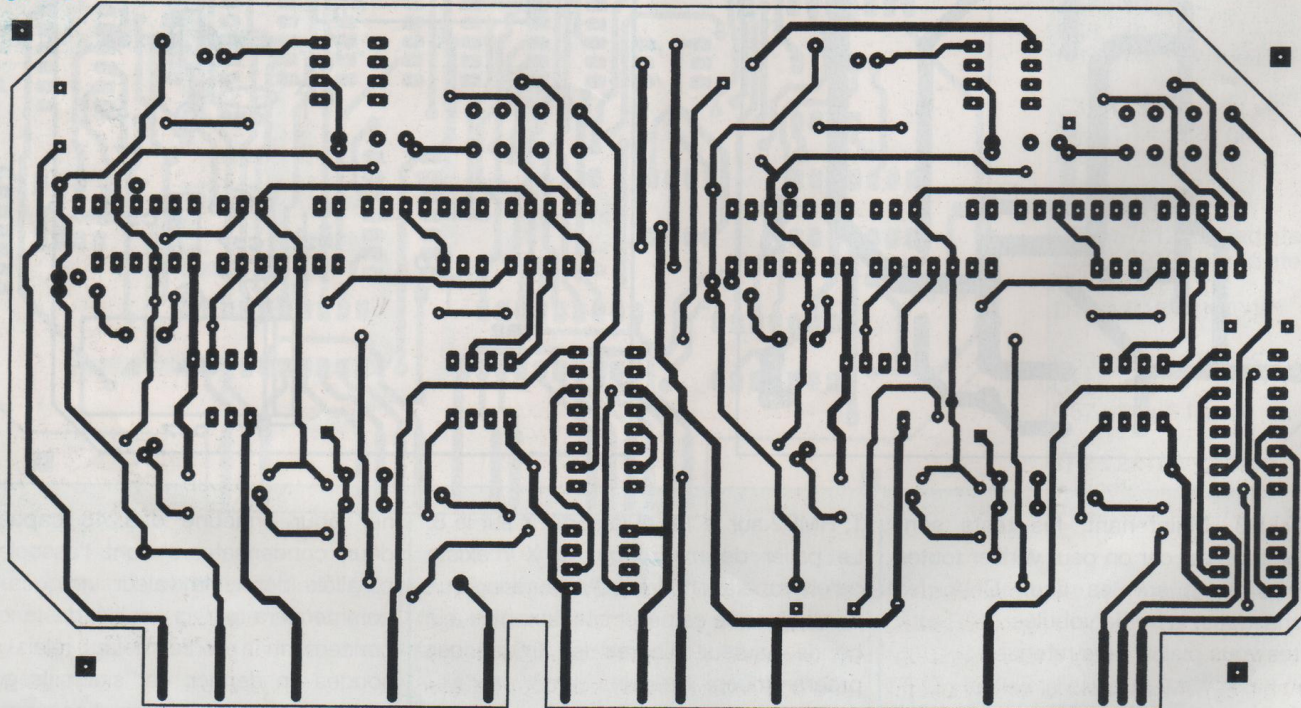

Figure 39



mutiler le relais, percer large et ne pas souder.

La figure 41 donne le brochage des relais.

Exemple de test : choisir 500 Hz avec $r = 2$ et $F1 = 50$. Avec le sinus (119), on doit d'abord observer une superbe sinusoïde filtrée, de même amplitude que

celle d'entrée. Puis on constatera que la sortie sélectionnée est celle du filtre B, donc sur le commutateur C147 : $A = 0$ et $B = 1$. D'autre part, les interrupteurs de C

UNE PROFUSION DE FONCTIONS

Figure 40

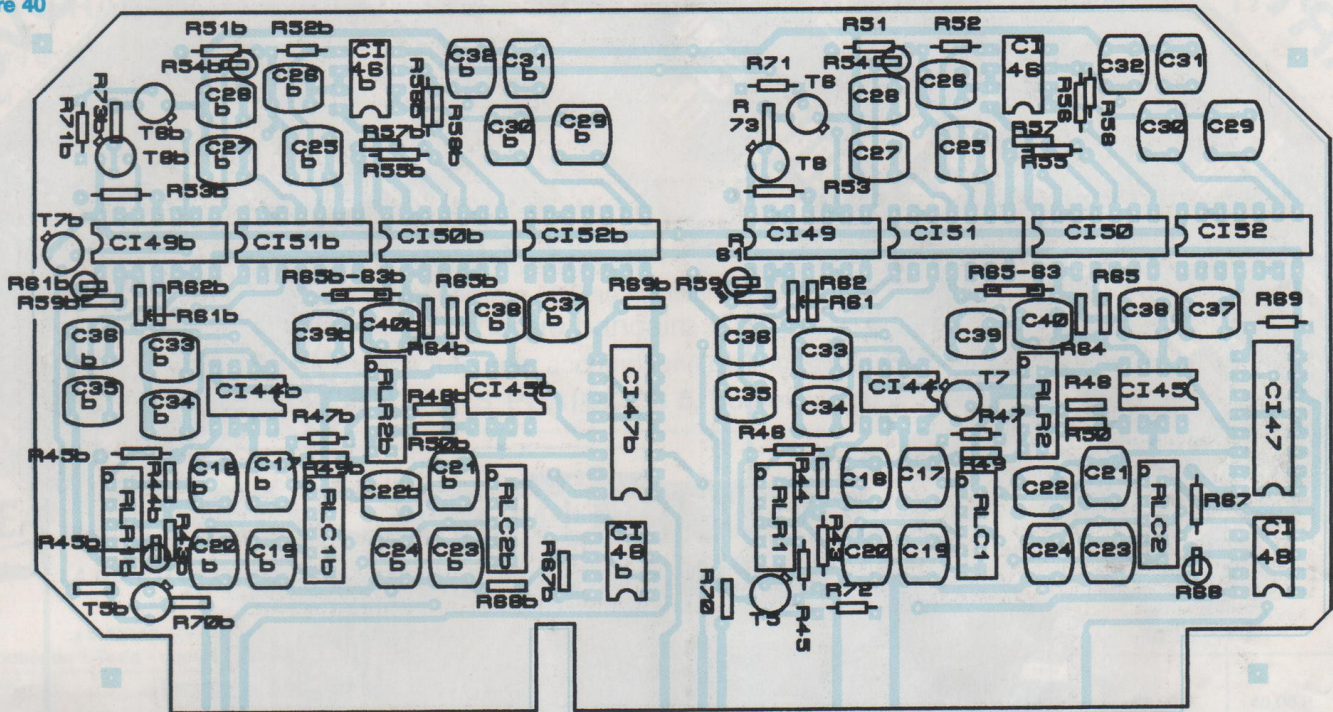

NOMENCLATURE DES COMPOSANTS

FILTRES

CI44, 45, 44b, 45b : AD823
 CI46, 46b : TL082
 CI47, 47b : 4051
 CI48, 48b : LF353
 CI49, 50, 51, 52, 49b, 50b, 51b, 52b : 4066

T5, T6, T5b, T6b : BC547
 T7, T8, T7b, T8b : BC557

R43, R44, R43b, R44b :
 1 k Ω / 1 %

R45, R46, R45b, R46b :
 464 Ω / 1 %

R47, R48, R47b, R48b :
 1 k Ω / 1 %

R49, R50, R49b, R50b :

464 Ω / 1 %
 R51, R52, R51b, R52b :
 100 k Ω / 1 %
 R53, R54, R53b, R54b :
 46,4 k Ω / 1 %
 R55, R56, R55b, R56b :
 100 k Ω / 1 %
 R57, R58, R57b, R58b :
 46,4 k Ω / 1 %
 R59, R60, R59b, R60b : 2,2 M Ω
 R61, R62, R61b, R62b :
 1 M Ω / 1 %
 R63, R64, R63b, R64b : 2,2 M Ω
 R65, R66, R65b, R66b : 2,2 M Ω
 R67, R67b : 100 k Ω
 R68, R68b : 47 k Ω
 R69, R69b : 180 k Ω
 R70, R71, R70b, R71b : 150 k Ω

R72, R73, R72b, R73b : 15 k Ω

Toutes les capacités de cette carte seront obtenues par association de deux condensateurs en parallèle.

C17, C17b : 143,1 nF
 C18, C18b : 15,9 nF
 C19, C19b : 7,50 nF
 C20, C20b : 833 pF
 C21, C21b : 59,0 nF
 C22, C22b : 6,56 nF
 C23, C23b : 38,5 nF
 C24, C24b : 4,28 nF
 C25, C25b : 143,1 nF
 C26, C26b : 15,9 nF
 C27, C27b : 7,50 nF

C28, C28b : 833 pF
 C29, C29b : 59,0 nF
 C30, C30b : 6,56 nF
 C31, C31b : 38,5 nF
 C32, C32b : 4,28 nF
 C33, C33b : 660 nF
 C34, C34b : 73,3 nF
 C35, C35b : 34,6 nF
 C36, C36b : 3,84 nF
 C37, C37b : 272 nF
 C38, C38b : 30,2 nF
 C39, C39b : 177,3 nF
 C40, C40b : 19,7 nF

Relais RLR1, RLR2, RLC1, RLC2, RLR1b, RLR2b, RLC1b, RLC2b : 2RT / TN2-12V Nais-Matsushita (disp. Radiospares)

sont ouverts (-5 V sur les commandes de CI51 et 52) et les interrupteurs de R sont fermés (8 V sur les commandes de CI49 et 50). Avec toute autre fonction, c'est la sortie du filtre C qui est sélectionnée (A = 1 et B = 0 sur CI47) ; les relais sont au repos : -5 V sur les collecteurs de T7 et T8.

On observera également la sinusoïde

vobulée, et on constatera que le filtrage n'altère pas la constance de l'amplitude. On recommence avec la sortie 2, le relais RLR2b étant lui aussi amputé de ses contacts repos.

À suivre...
 Georges Lavertu

Figure 41

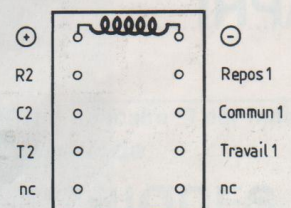

CARTE FILTRES

CARTE SEQVOB

**Encartage
des
cartes
FILTRES
et
SEQVOB
sur la
carte
mère
CAPRI**

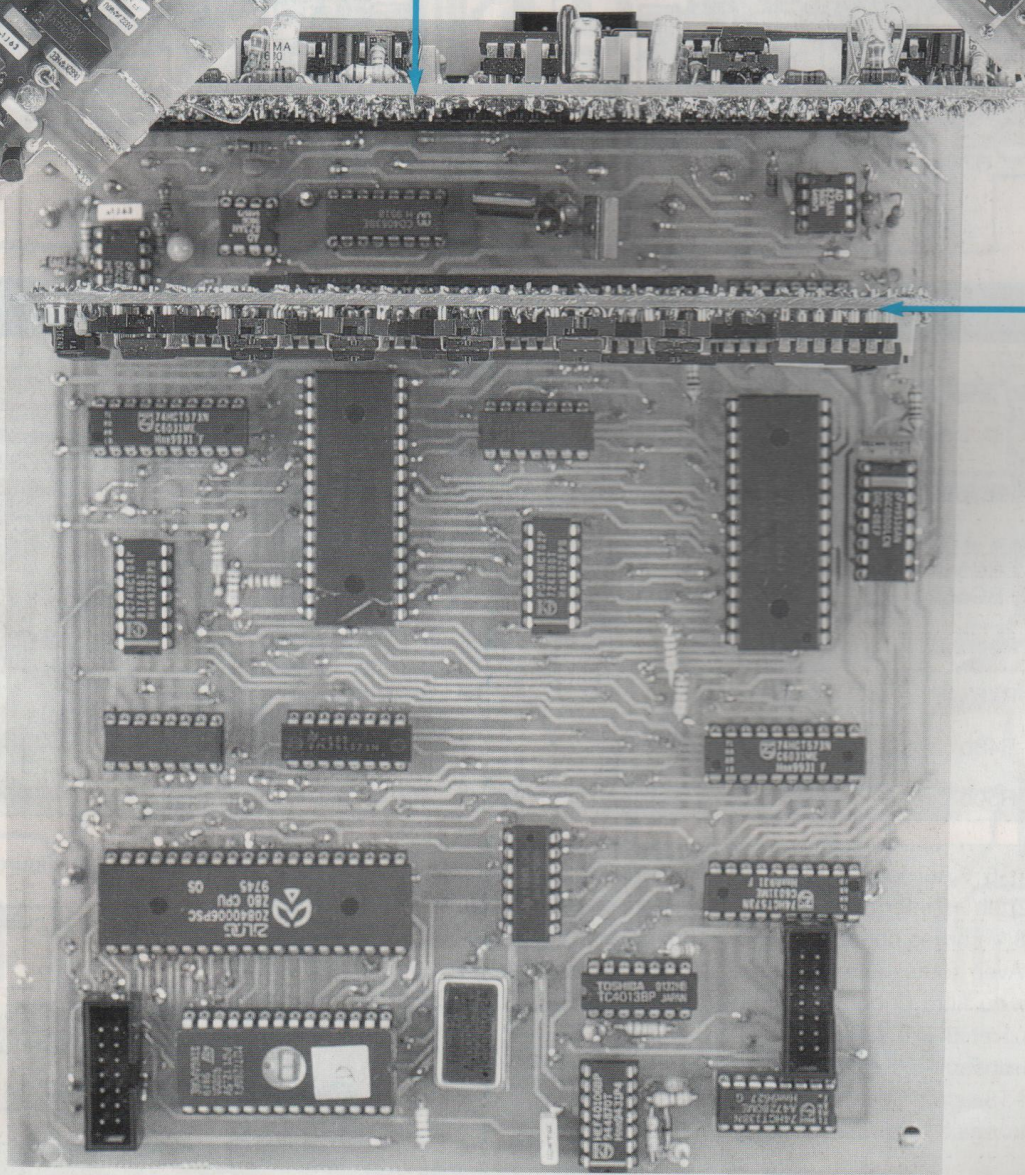

CARTE CAPRI

ABONNEZ-VOUS À

Led

Je désire m'abonner à **LED** (6 n° par an)

FRANCE, BELGIQUE, SUISSE, LUXEMBOURG : 125 F AUTRES* : 175 F

* Ecrire en CAPITALES, S.V.P.

NOM :

PRÉNOM :

N° : RUE

CODE POSTAL : VILLE :

Le premier numéro que je désire recevoir est : N°.....

* Pour les expéditions «par avion» à l'étranger, ajoutez 50 F au montant de votre abonnement.

Ci-joint mon règlement par : chèque bancaire par CCP par mandat

A retourner accompagné de votre règlement à :

Service Abonnements, EDITIONS PÉRIODES 5, boulevard Ney, 75018 Paris Tél. : 01 44 65 88 14



6 rue François Verdier
31830 PLAISANCE DU TOUCH (près de TOULOUSE)
☎ : 05 61 07 55 77 / Fax : 05 61 86 61 89
Site : acea-fr.com / email : bernard.toniatti@acea-fr.com

LA QUALITÉ AÉRONAUTIQUE MILITAIRE ET SPATIALE
AU SERVICE DE L'AUDIOPHILE

TRANSFORMATEUR D'ALIMENTATION

faible induction 1 Tesla - capoté - primaire 230 V avec écran

LED N°	Secondaires	Poids	Prix TTC
136-140	2x225 V-2x6,3 V	4,0 kg	500 Frs
138	2x300 V-2x6,3 V	2,8 kg	420 Frs
142	2x300 V, 2x6,3 V tôle (PR001)	1,2 kg	375 Frs
143-145	2x230/240 V-12 V	4,6 kg	550 Frs
146-150	2x380-2x6,3 V-5 V	6,0 kg	580 Frs
147-148	PRÉAMPLI TUBES circuits «C»	1,0 kg	490 Frs
149-158	ALIM. H.T. / Préampli tubes 2x300 V + 6,3 V	1,0 kg	490 Frs
151	2x270 V-12 V	4,6 kg	550 Frs
152	Prim. 220 V - Ecran - Sec. 2x300 V-2x6,3 V	6 kg	610 Frs
154-159-160	Prim. 220 V - Ecran - 2x360 V-5 V-6,3 V		540 Frs
155	Prim. 230 V - Ecran - 2x230 V ou 2x330 V+12 V		500 Frs
157-160	Prim. 230 V - Ecran - 380 V+6,3 V+4x3,15 V		560 Frs
161-162-163	Prim. 220 V / 230 V - Ecran - 2x330 V-12 V-6,3 V en cuve	1 100 Frs	
	Prim. 230 V - Sec. 2x12 V - Ecran : 260 F avec capot et 410 F en cuve		
163	Prim. 230 V - Sec. 2x240 V + 12 V - Ecran (Filtre Actif)		230 Frs

TRANSFORMATEUR DE SORTIE

LED N°	Impédance Prim	Impédance Sec	Puissance	Poids	Prix TTC
136-154	4 000 Ω	4/8/16 Ω	40 W	2,8 kg	610 Frs
138	5 000 Ω	4/8/16 Ω		1,2 kg	330 Frs
140	1 250 Ω	4/8 Ω	20 W	2,8 kg	520 Frs
143	2 000 Ω	4/8 Ω	60 W	4,0 kg	640 Frs
146	625 Ω	4/8 Ω	40 W	4,8 kg	580 Frs
146-150	6 600 Ω	4/8 Ω		2,9 kg	610 Frs
146-150-152	self 10H, tôle	330 Frs	circuit C		290 Frs
151	self 3H		circuit C		290 Frs
151	9 000 Ω	4/8 Ω			510 Frs
152	2,3/2,8/3,5 kΩ	4/8/16 Ω	30 W circuit C en cuve		1 400 Frs
155	8 000 Ω	4/8/16 Ω	20 W		500 Frs
157-160	3 800 Ω	4/8/16 Ω	50 W		640 Frs
159-160	3 500 Ω	4/8 Ω	15 W circuit C en Cuve		930 Frs
161-162	Circuit C. Modèle en Cuve pour Single tube 845 (impéd. sec. 8 Ω)				1 700 Frs

Support NOVAL C.I.	Prix Unit : 22 Frs	NOVAL Châssis	Prix Unit : 30 Frs
Support 4 cosses «300B»	Prix Unit : 65 Frs		
Support Jumbo (845)	Prix Unit : 140 Frs	Capot nickelé	Prix Unit : 120 Frs

LAMPES

ECC83	Prix Unit : 60 Frs	ECC82	Prix Unit : 60 Frs
EF 86	Prix Unit : 140 Frs	ECC81	Prix Unit : 65 Frs
ECL86	Prix Unit : 75 Frs	ECF82	Prix Unit : 70 Frs
GZ32	Prix Unit : 100 Frs	EZ80	Prix Unit : 53 Frs
EZ81	Prix Unit : 89 Frs		

LAMPES APPAIRÉES (prix par 2)

Jeu EL34	Prix : 265 Frs	Jeu EL84	Prix : 110 Frs
Jeu KT88	Prix : 480 Frs	Jeu 6550	Prix : 670 Frs
Jeu 300B Sovtek	Prix : 1 280 Frs	Jeu de 7189	Prix : 320 Frs
Jeu 6L6	Prix : 118 Frs	Jeu de KT90	Prix : 720 Frs
Jeu de 845	Prix : 880 Frs		

CONDITIONS de VENTE : France métropole - Règlement par chèque joint à la commande.
PORT : 80 Frs le premier transfo, 30 Frs en plus par transfo supplémentaire.
LAMPES : de 1 à 4 : 38 Frs et de 5 à 10 : 58 Frs (gratuit avec achat d'un jeu de 3 transfos).

SERVICE CIRCUITS IMPRIMÉS

Support verre époxy FR4 16/10 - cuivre 35 µm

	Qté	Circuits non percés	Circuits percés	Total
* Amplificateur «Le Triode 845» - Carte de commande - Polarisation de cathode - Alimentation 6,3 V - Alimentation stabilisée - Filtrage H.T. - Temporisateur		25,00 F 8,00 F 8,00 F 29,00 F 31,00 F 20,50 F	40,00 F 12,00 F 12,00 F 46,00 F 50,00 F 31,00 F	
* Filtre actif 2 voies - Filtre passe-haut/passe-bas - Alimentation H.T. - Alimentation 12 V		44,00 F 27,50 F 9,00 F	66,00 F 41,00 F 13,50 F	
* Milli-ohmmètre		18,00 F	27,00 F	
* Horloge murale - Carte température - Carte affichage - Carte affichage (à trous métallisés)		11,50 F 120,00 F	18,00 F 175,00 F 220,00 F	
Numéro d'Abonné :		Remise consentie 25 % (Total TTC x 3 / 4)		
Frais de port et emballage				10 F
Total à payer				F

NOM :

PRÉNOM :

N° : RUE

CODE POSTAL :

VILLE :

Paiement par CCP par chèque bancaire par mandat
libellé à l'ordre de

EDITIONS PÉRIODES

5, boulevard Ney, 75018 Paris

Tél. : 01 44 65 88 14

LE TRIODE 845

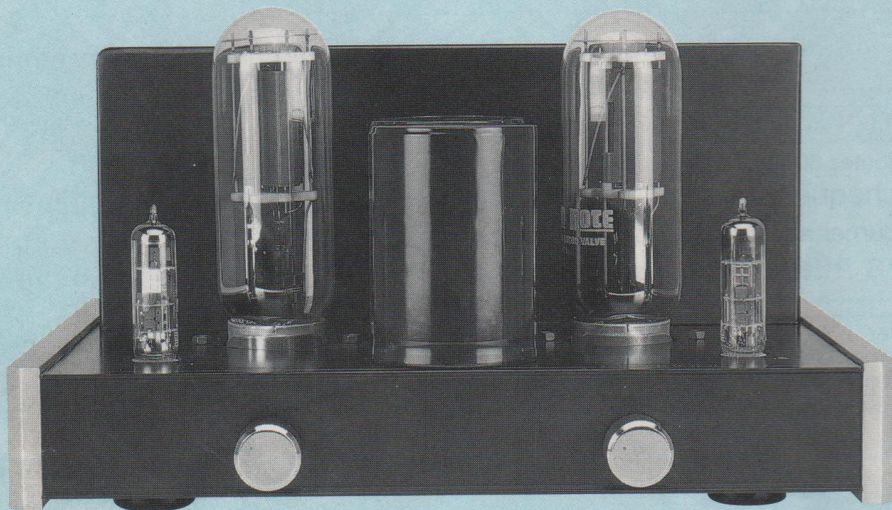

Nous l'écoutons depuis plus de 4 mois sans jamais nous en lasser, tout en cherchant constamment à améliorer le confort d'écoute. Nous aimons la perfection et essayons-nous tout au moins de nous en approcher. (La perfection n'est pas de ce monde paraît-il, et heureusement pour nous...).

Cette troisième partie sera donc consacrée aux quelques améliorations apportées à l'appareil depuis notre précédent numéro.

Complément, supplément ! l'extension que nous vous proposons n'est pas indispensable pour écouter «Le Triode 845».

Cependant, vu le coût déjà élevé d'une telle étude «de prestige» nous conseillons aux lecteurs ayant entrepris sa réalisation de «sauter le pas» et d'engager les quelques centaines de francs nécessaires pour posséder le boîtier complémentaire ici proposé. Ils auront alors accès à une écoute «hors du commun» que l'on ne peut s'offrir dans le commerce de la Hi-Fi à moins de 30 000 ou 40 000 francs et avec un choix très restreint de marques disponibles en France.

LE CHAUFFAGE DES 845

Gros tube et grosse consommation. A elles seules, les triodes consomment 65 W ! Ayant décidé d'une alimentation en 10 V et en continu pour écarter les inévitables problèmes de «ronflette», surtout avec ici un chauffage direct de la cathode, il faut faire appel à un pont redresseur qui, s'il s'acquitte parfaitement de sa tâche, ne le fait pas sans s'échauffer. Il en va de même avec les résistances bobinées de 100 W placées entre les deux condensateurs de filtrage et vissées au châssis.

Ces calories il faut les évacuer au mieux au travers du châssis en aluminium.

Celui-ci y parvient, mais au bout de 3 à 4 heures de fonctionnement intensif de l'amplificateur, l'ensemble devient relativement chaud, surtout le transformateur d'alimentation et le transformateur de sortie contre lequel est vissé le pont redresseur.

Pour supprimer cet échauffement indésirable, nous avons étudié une alimentation annexe sophistiquée destinée au seul chauffage des triodes.

Nous en avons profité pour la doubler et obtenir ainsi nos 2x10 V. Nous ne l'avons pas fait au hasard.

En effet, en observant le schéma de principe de l'amplificateur, figure 4 du n°161, nous constatons qu'une alimentation unique présente un gros inconvénient.

De part les interconnexions effectuées sur les deux canaux de l'appareil, les polarités (-) du 10 V se trouvent reliées entre elles et de ce fait les charges des cathodes sont placées en parallèle. Il y a donc interférence d'un canal sur l'autre et une diaphonie élevée (57 dB lors des mesures). Faute de place, nous ne pouvions faire mieux.

L'ALIMENTATION 2 x 10 V

LE SCHÉMA (fig. 22)

Un transformateur fournit deux tensions alternatives de 12 V~. Chaque enroulement est redressé par un pont moulé. Les alternances positives sont ensuite lissées par un énorme réservoir C1 de 150 000 µF. Cette tension continue, de l'ordre de 17 V à vide, est appliquée au collecteur d'un transistor ballast T1 de type darlington.

La base de celui-ci est référencée par une diode zéner Z1 de 12 volts, polarisée par la résistance R2.

Le condensateur C2 filtre le bruit de la zéner et contribue au filtrage général. Sa valeur de 4 700 µF est multipliée par le β du transistor.

La diode Led Ld1 sert au contrôle de mise sous tension du boîtier. Elle est polarisée par la résistance R1.

UNE TRIODE EXCEPTIONNELLE

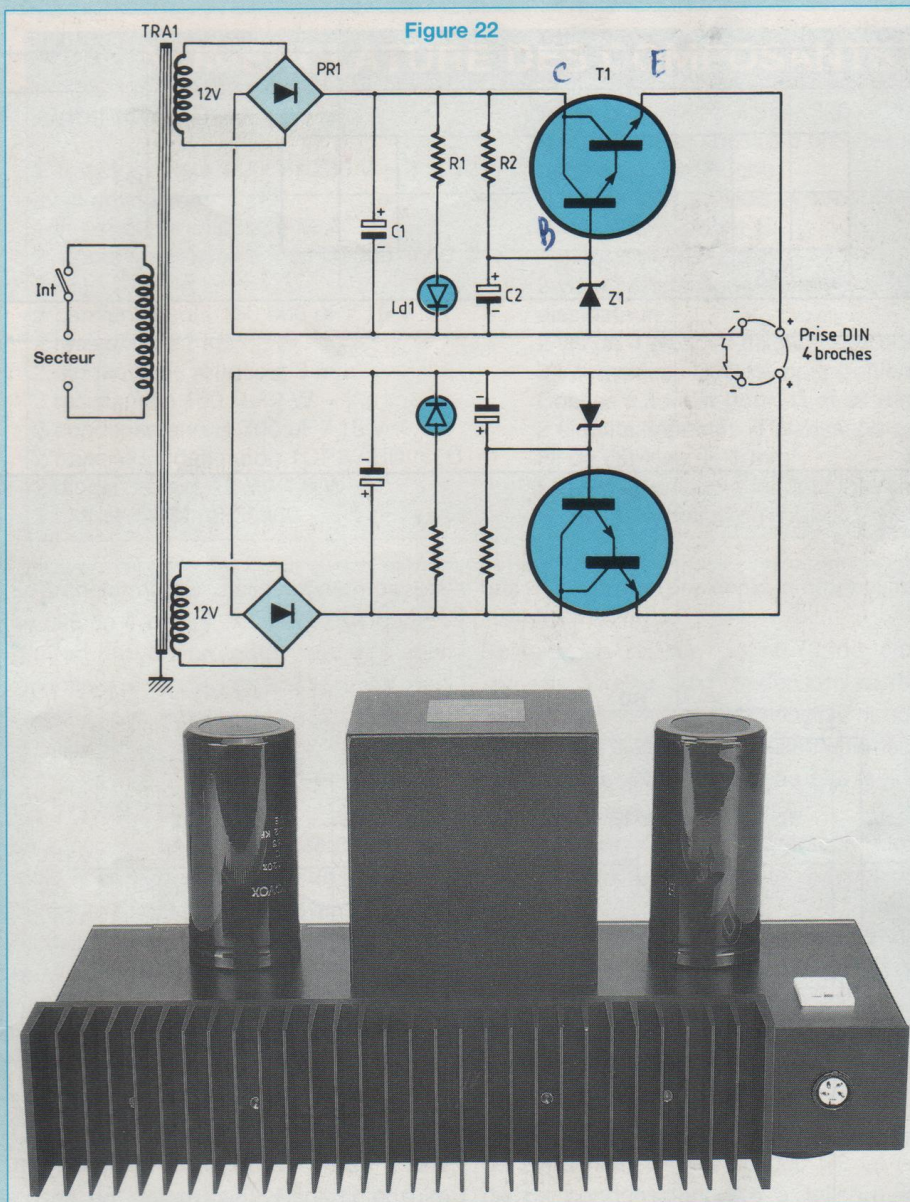

La tension de sortie prélevée sur l'émetteur de T1 est égale à la tension zéner diminuée de 1,2 V ($2 \times V_{BE}$), soit 10,8 V environ.

Une fiche DIN 4 broches permet de recevoir les 4 fils de notre alimentation double 2 x 10 V. Le (-) n'est ainsi plus commun.

LE BOÎTIER

Comme pour l'amplificateur, nous utilisons un coffret IDDM de référence 55360.

Les plans de perçages font l'objet de la figure 23.

La face avant reçoit l'interrupteur et les diodes leds. Le perçage à $\varnothing 16$ mm est fonction de l'interrupteur utilisé, un modèle à clef sur notre prototype (c'est du luxe !).

Le dessus du châssis est travaillé pour recevoir la prise secteur, le transformateur et les deux condensateurs de 150 000 μF / 16 V.

Le transformateur étant un modèle en cuve avec sorties par fils, un trou

central de $\varnothing 22$ mm est suffisant pour le passage de ceux-ci. Nous remarquons deux fenêtres de 30 x 30 mm pratiquées dans la face arrière. Elles sont destinées au passage des ponts redresseurs qui, ainsi, vont se visser directement contre le dissipateur, améliorant de ce fait nettement leur refroidissement. Le forage à $\varnothing 16$ mm est destiné à recevoir une prise CINCH.

LE DISSIPATEUR

Il est utilisé un dissipateur en «peigne» du type KR300 de 300 x 70 mm (R. th. de $0,5^\circ / W$). Sa fixation à l'arrière du châssis en 2 points le fait dépasser de 15 mm (la hauteur du châssis étant de 55 mm).

Pour obtenir une bonne précision, on peut utiliser les deux trous percés à $\varnothing 4$ mm à l'arrière du châssis. Ils doivent se trouver entre les ailettes 4 et 5 à chaque extrémité.

Sur notre maquette, nous avons réalisé des perçages taraudés (4 en comptant ceux des ponts redresseurs). Chaque trou est situé entre deux ailettes. Il faut donc percer d'abord avec un foret de diamètre $\varnothing 3,3$ mm puis tarauder ensuite pour une vis de 4.

EQUIPEMENT

Ce sont les transistors BDV65C en boîtier TOP3 qui permettent de fixer le dissipateur à l'arrière du châssis. Cependant, les collecteurs de ceux-ci devant être isolés, il faut prévoir **un isolant souple** (plutôt qu'un mica + graisse au silicone) et **une vis en nylon**.

Lors du vissage, prévoir entre la tête de la vis et le boîtier TOP 3 une cosse à souder pour vis M4.

Pour les ponts redresseurs, prévoir de la vis acier de 4 x 15 mm.

Comme pour l'amplificateur, la fixation des condensateurs de 150 000 μF ne peut se faire sans une cale intermédiaire de la hauteur des canons. Travailler à cet effet des plaques en plexiglass comme pour l'amplificateur.

Nous avons également utilisé les circuits

VERS LA PERFECTION DU SINGLE END

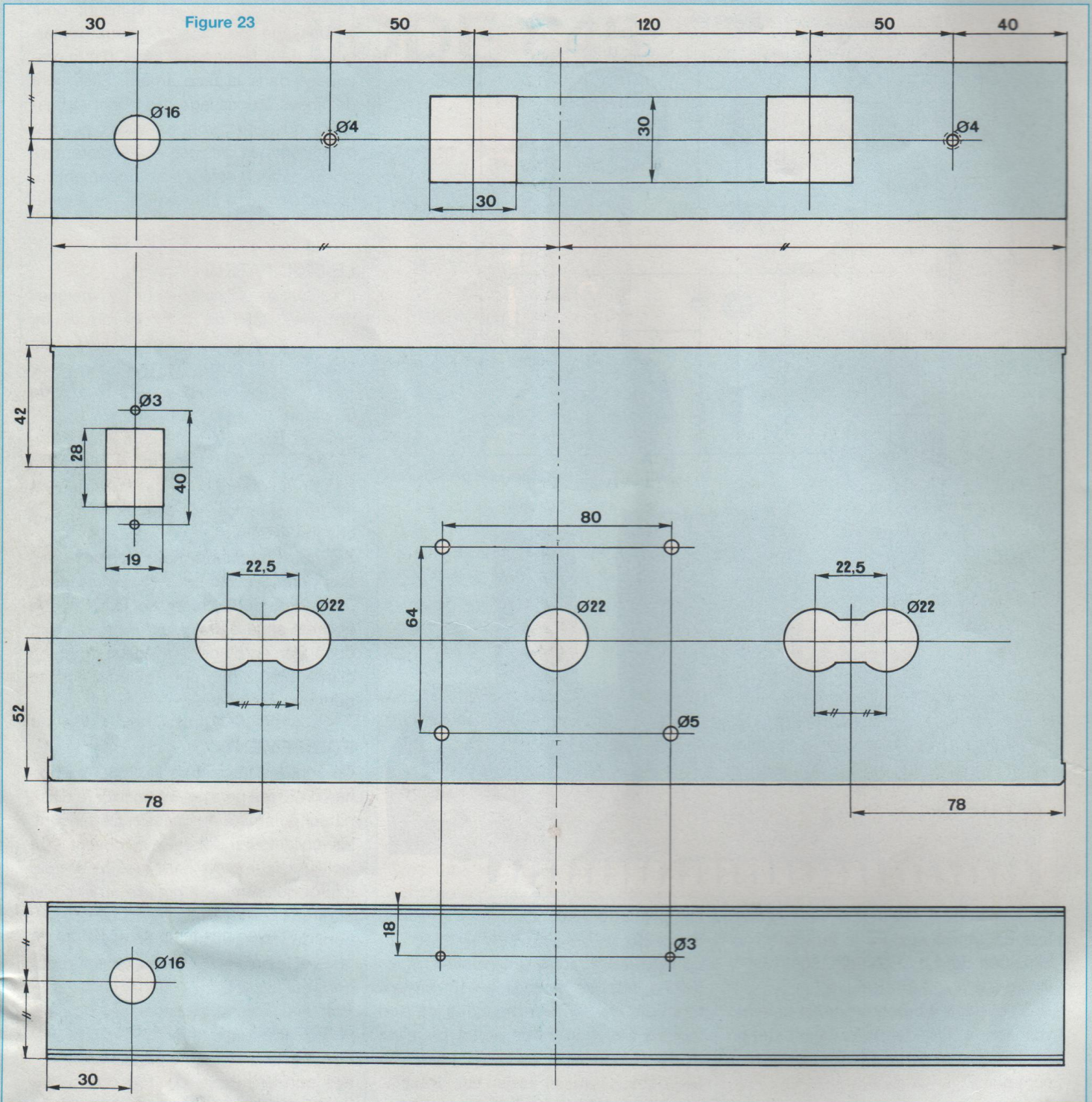

imprimés «polarisation cathode» de la 845 (fig. 8 du n°161) dans lesquels nous avons foré deux trous à l'entraxe des condensateurs de 150 000 μF .

Aux perçages à $\text{Ø}3$ mm (prévus à l'origine pour y visser la résistance de cathode), visser ici pour cette application nouvelle des cosses à souder pour les intercon-

nexions à venir. Bien repérer les polarités (+) et (-) des condensateurs lors de leur placage au châssis et les marquer sur les surfaces cuivrées des C.I. par précaution.

UNE TRIODE EXCEPTIONNELLE

NOMENCLATURE DES COMPOSANTS

ALIMENTATION 2 x 10 V

1 transformateur 220 V / 230 V - 2 x 12 V avec prise écran
1 interrupteur unipolaire M/A
2 ponts redresseurs KBPC2506 (600 V / 25 A)
2 condensateurs 150 000 μ F / 16 V
2 résistances 1 k Ω / 2 W
2 diodes Leds rouges \varnothing 3 mm
2 résistances 150 Ω / 2 W
2 condensateurs 4 700 μ F / 16 V
2 transistors darlington TOP3 / BDV65C
2 diodes zénères 12 V / 1,3 W
1 coffret IDDM réf 55360

1 dissipateur en peigne K300
1 prise secteur châssis 3 broches (avec cordon de raccordement)
2 prises DIN châssis 4 broches (+ fiches mâles pour cordon)
1 plaque de plexiglass
2 vis de 4 en nylon (fixation des TOP3 et du dissipateur)
2 vis de 4 en acier (fixation des ponts)
2 intercalaires isolants pour boîtiers TOP3
Cosses à souder pour \varnothing 3 et \varnothing 4 mm
2 circuits imprimés «Polarisation cathode»
Fil de câblage de 1 mm²
Cordon 4 conducteurs pour interconnexions «Ampli / Alimentation»

Figure 24

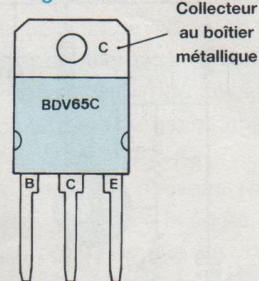
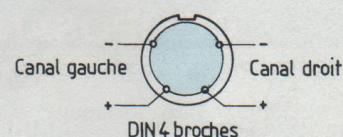

Figure 25



Le transformateur d'alimentation capoté se fixe en 4 points. A l'un des perçages, gratter l'oxydation pour mettre à jour l'aluminium. A cet endroit prévoir une cosse à souder entre la tête de la vis et le châssis.

LE TOP 3 / BDV65C

Le brochage de ce composant vous est indiqué en figure 24. Avant de le plaquer contre le dissipateur au moyen d'une vis en nylon (sans oublier la semelle isolante et la cosse à souder), souder entre les pattes (B) et (C) du transistor la résistance de 150 Ω .

LES INTERCONNEXIONS

On commence par le primaire du transformateur en soudant le fil bleu à une cosse de l'interrupteur. Repartir ensuite de l'autre cosse de cet inter. vers la prise secteur.

La deuxième cosse de cette prise secteur est à relier quant à elle soit au fil orange (220 V~), soit au fil rouge (230 V~), suivant votre réseau EDF. La cosse de terre n'est pas utilisée.

Souder le fil vert / jaune à la cosse vissée au châssis.

Les interconnexions aux ponts redresseurs peuvent se faire, par commodité, avec des cosses «Faston». Le premier secondaire de 12 V est situé entre les fils

gris et blanc, le deuxième entre les fils violet et marron.

Restent les cosses (+) et (-) de ces «pavés» à relier aux condensateurs de 150 000 μ F, soit en soudant les fils directement aux pistes des circuits imprimés, soit à des cosses vissées au C.I. (solution adoptée sur la maquette).

Relier les «cosses de collecteur» des BDV65C aux (+) des condensateurs de «tête».

Souder le (+) du condensateur C2 de 4 700 μ F à la base du transistor et le (-) au (-) du condensateur de 150 000 μ F.

Souder aux bornes de C2 la diode zéner Z1 de 12 V, la cathode orientée vers le (+). Au travers d'une résistance de 1 k Ω (R1), relier l'anode de la diode led au (+) du condensateur de 150 000 μ F. Le (-) de ce condensateur est à relier à la cathode.

Un même travail est à effectuer sur la deuxième voie.

Reste à prélever la tension stabilisée sur l'émetteur de BDV65C et à la connecter sur la prise DIN de sortie. La polarité (-) de cette tension de 10 V est prélevée sur le condensateur de filtrage de tête pour être dirigée vers la prise DIN.

LE CORDON ALIMENTATION / AMPLIFICATEUR

Sa longueur va dépendre évidemment de

la séparation entre les deux coffrets. Utiliser un câble 4 conducteurs de section correcte pour que la résistance du fil ne soit pas trop importante. Nous avons en effet à véhiculer des courants importants de 3,25 A et la tension mesurée au départ du boîtier à la prise DIN risque, avec un mauvais cordon, de s'éloigner de celle mesurée à l'arrivée.

C'est pour cette raison que nous avons utilisé une zéner de 12 V et non une valeur plus faible de l'ordre de 11 V.

Il ne faut pas dramatiser, une tension de 10 V «pile» n'est pas non plus impérieuse, elle peut varier entre 9,7 V et 10,3 V !

Notre cordon nous l'avons fait avec un câble en nappe, pour sa flexibilité importante. Sa section de 0,36 mm² par conducteur autorise des courants de 5 A.

Avec une longueur de 1,6 m (pour nos essais) et avec des tensions de sortie de respectivement 10,34 V et 10,52 V, nous mesurons aux bornes des 845 : 9,71 V et 9,84 V.

Le bloc alimentation est terminé, voyons maintenant les modifications à apporter à l'amplificateur.

LE TRIODE 845

L'intervention sur le châssis reste minime. Dans un premier temps, il suffit de

VERS LA PERFECTION DU SINGLE END

Figure 26

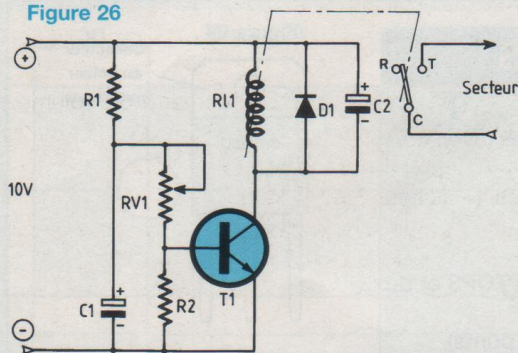
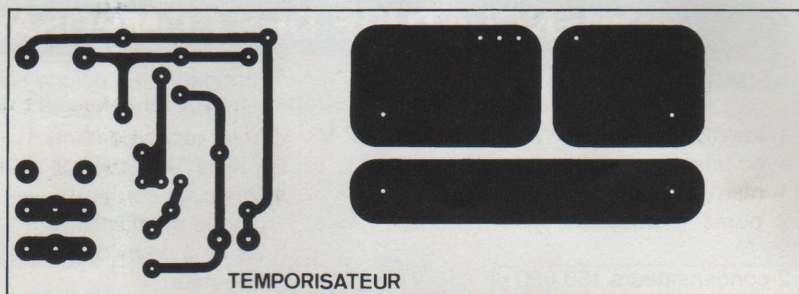

Figure 27



NOMENCLATURE DES COMPOSANTS

TEMPORISATEUR

R1 : 10 kΩ
 R2 : 270 kΩ
 RV1 : 50 kΩ
 C1 : 2 200 μF / 16 V
 C2 : 10 μF / 63 V
 D1 : 1N4007
 R11 : Relais 12 V / 2RT / 5 A
 T1 : BC141 ou équiva-

lent avec dissipateur

AMPLIFICATEUR

1 self de filtrage ACEA réf 845
 C22, C23 : 470 μF / 450 V avec bride de fixation horizontale
 R1 : 150 Ω (en lieu et place de la 1 kΩ)

Figure 28

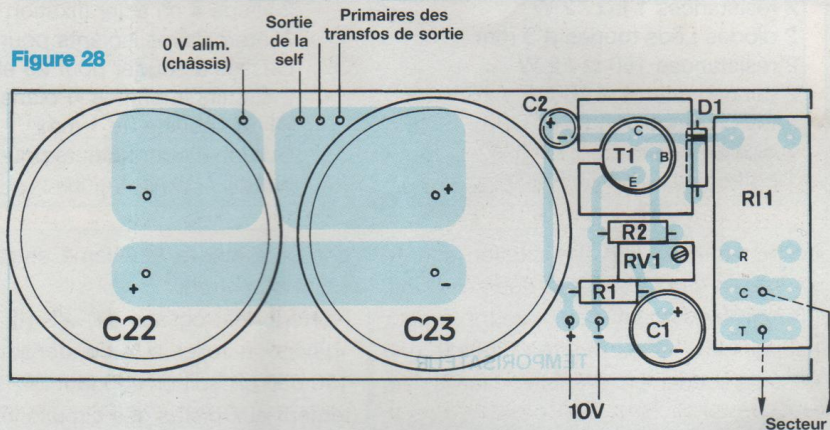

supprimer l'interrupteur et de raccorder la cosse du porte-fusible directement à la prise secteur.

Le trou de $\varnothing 10$ mm ainsi libéré est agrandi à $\varnothing 16$ mm afin de pouvoir y visser une prise DIN châssis 4 broches, identique à celle utilisée sur le boîtier «Alimentation». Débarrasser le coffret des deux résistances de 100 W ainsi que du pont redresseur.

Le câblage des deux condensateurs de 47 000 μF est à modifier.

Enlever les vis afin de dégager tous les fils d'interconnexions.

Le fil qui strappait les deux bornes (-) sera ôté définitivement.

Raccorder les cosses de la prise DIN véhiculant les tensions de 10 V à chacun des condensateurs de 47 000 μF en respectant bien les polarités. La figure 25 indique notre choix de distribution, les (+) se trouvant vers le bas.

Sur notre prototype nous avons utilisé du fil de couleur blanche pour la polarité (+) et du fil de couleur rouge pour la polarité (-) [voir 3^{ème} de couverture du Led n°162].

En fait, il suffit simplement de procéder comme suit :

- Les 2 fils blancs reliés aux résistances par cosses Faston vont aller se souder maintenant à la prise DIN, polarités (+).
- Les fils blancs et rouges venant des socles des 845 vont, par paire, (1 rouge + 1 blanc du même canal) être reliés aux condensateurs de 47 000 μF, le blanc pour le (+) et le rouge pour le (-). Les deux canaux sont ainsi indépendants.
- Les fils rouge et bleu allant au pont redresseur sont inutilisés.
- Il ne reste plus qu'à relier les canons (-) des condensateurs à la prise DIN en veillant à ne pas croiser les canaux. Le fil rouge cité précédemment peut-être réutilisé en coupant la cosse Faston.

L'intervention est terminée et on peut procéder à un premier essai.

La mise sous tension du bloc alimentation fait s'illuminer les triodes 845. On peut alors mettre à son tour en fonctionnement l'amplificateur et attendre que les filaments des ECL86 soient chauds. On se rend compte alors que «Le triode

845» est moins bruyant et qu'après plusieurs heures de fonctionnement les châssis tièdisent à peine, il n'y a plus d'échauffement excessif.

A l'écoute, on peut se rendre compte également d'une meilleure séparation des canaux, «Le triode 845» est encore plus précis, plus dynamique.

PLUS LOIN ENCORE

Le fait de supprimer les deux imposantes résistances de 100 W et le pont redresseur dégage une place importante sur le châssis arrière droit. Nous en profitons pour y installer une self de filtrage et un condensateur de découplage (ou plutôt deux condensateurs de 470 μF reliés en série).

Nous arrivons ainsi à pouvoir parfaitement filtrer la haute tension de 850 V appliquée aux deux transformateurs de sortie.

L'intervention sur l'appareil reste simple. On dessoude l'un des deux fils noirs au niveau du module «Redressement / Filtrage». Le fil restant est dessoude à

UNE TRIODE EXCEPTIONNELLE

Figure 29

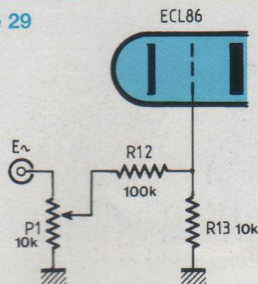

l'autre extrémité (primaire du transformateur de sortie) pour être ressoudé à la self de filtrage.

L'autre sortie de la self est reliée au (+) d'un condensateur de 470 μ F / 450 V ainsi qu'aux primaires des transformateurs. Le (-) du condensateur de 470 μ F est soudé au (+) du second composant et le (-) de celui-ci est connecté à la masse générale au niveau de la mise au châssis de l'appareil.

Dans la pratique, un condensateur de 470 μ F est maintenu par une bride vissée au châssis, et les deux composants sont réunis et reliés entre eux par un circuit imprimé. Ce procédé permet de gagner de la place mais permet également d'y rassembler les quelques composants destinés au fonctionnement d'une temporisation.

Vous avez remarqué que pour le moment nous n'avons plus d'interrupteur M/A pour l'amplificateur. Eh bien qu'à cela ne tienne, la mise sous tension va se faire dorénavant par l'intermédiaire du bloc alimentation que nous venons de décrire. Cette alimentation nous fournit des tensions de 10 V que nous allons mettre à profit pour piloter une petite temporisation. Ainsi, tout en chauffant les 845, allons nous piloter un relais qui va basculer avec une constante de temps réglable et ainsi mettre automatiquement sous tension «Le triode 845».

LA TEMPORISATION

Elle est simple et très efficace. Son schéma vous est proposé à la figure 26.

Un transistor est chargé par la bobine d'un relais tandis que son émetteur est relié à la masse.

La base est soumise à une tension continue variable ajustable qui va croître avec la charge du condensateur à la mise sous tension.

Lorsque la base se retrouve à un potentiel déterminé, le transistor se débloque, il circule un courant collecteur / émetteur et le relais colle. Ses contacts commun (C) et travail (T) agissent comme un interrupteur et mettent l'amplificateur sous tension.

Le circuit imprimé de la figure 27 permet donc de regrouper les composants de cette temporisation ainsi que les deux condensateurs de 470 μ F / 450 V.

La figure 28 donne toutes les indications nécessaires pour la mise en place des éléments sur la plaquette ainsi que les interconnexions du module aux autres composants.

La fixation de celui-ci au châssis se fait donc avec une bride pliée en Ω en servant d'une vis de maintien du transformateur de sortie (celle située en bas à droite) et du condensateur C23. Les composants sont orientés vers l'extérieur du châssis.

L'ÉCOUTE DU TRIODE 845

Elle ne peut s'obtenir qu'après mise sous tension du bloc alimentation, en 2 temps. Les filaments des 845 chauffent et ce n'est qu'après quelques secondes qu'est appliquée la haute tension aux triodes ainsi que le 6,3 V du chauffage des filaments des ECL86.

Tout se fait dans un parfait silence et les enceintes restent muettes. A peine un léger souffle se fait-il entendre par le tweeter en collant l'oreille sur l'enceinte. Nous avons maintenant un amplificateur presque parfait.

UNE DERNIÈRE INTERVENTION

Elle consiste tout d'abord à ôter les résistances de 47 k Ω supplémentaires soudées en shunt sur les résistances R3 de même valeur (charge d'anode de la triode).

Nous allons ensuite modifier l'entrée du

signal sur la grille de la triode. La modulation est appliquée actuellement, comme l'indique la figure 4 du n°161, par le curseur du potentiomètre de volume. En fonction de la position de celui-ci, la grille se retrouve plus ou moins chargée et presque pas à faible écoute.

Nous avons pensé un nouveau réseau résistif, tel celui proposé à la figure 29.

Le curseur du potentiomètre de volume de 10 k Ω est relié à une résistance de 100 k Ω .

L'autre extrémité de celle-ci est connectée à la grille de la triode et à une résistance de 10 k Ω qui charge cette grille en permanence.

Lorsque le curseur du potentiomètre est à la masse, la résistance R12 se retrouve en parallèle sur R13. La charge de grille de la triode est donc de :

$$R_{ch} = \frac{R12 \cdot R13}{R12 + R13} = \frac{100 \cdot 10}{100 + 10} = 9k09$$

Lorsque le curseur est au maximum, la résistance R12 se retrouve en série avec P1 et l'ensemble en parallèle sur R13. La charge de grille de la triode est alors de :

$$R_{ch} = \frac{(R12+P1)R13}{R12 + R13} = \frac{(100+10)10}{100+10+10} = 9k16$$

Nous voyons donc que ce dispositif présente deux avantages :

- Il permet de charger la grille de la triode à valeur constante.

- Le réseau R12/R13 divise par 10 la sensibilité d'entrée du «Triode 845» qui passe à 650 mV, rendant beaucoup plus souple la manœuvre du potentiomètre de volume, surtout quand l'amplificateur est relié à la sortie d'un lecteur de CD qui lui «balance» un signal de 2 Veff.

Dans la pratique, la résistance R13 est soudée aux picots (E~) et la résistance R12 au picot E (patte de T1) et à l'âme du blindé.

Pour terminer, précisons que nous avons ramené la résistance R1 du filtrage HT3 de 1 k Ω à 150 Ω . La résistance R1 est un modèle en boîtier TO220.

VERS LA PERFECTION DU SINGLE END

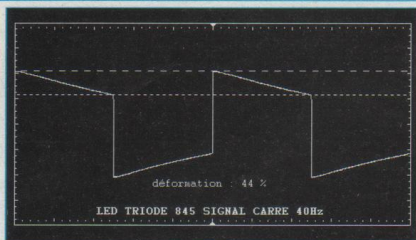

Signal carré à 40 Hz

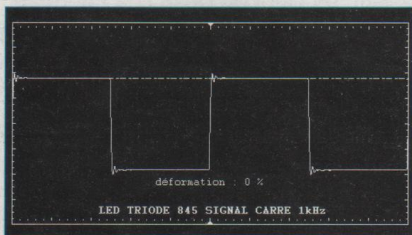

Signal carré à 1 kHz

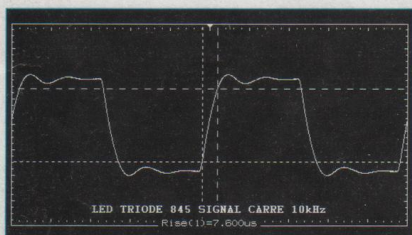

Signal carré à 10 kHz

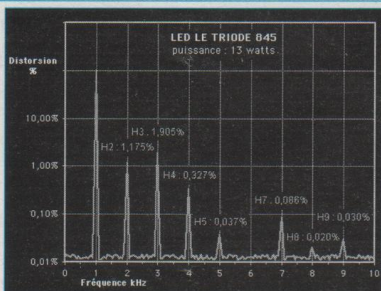

Spectre de distorsion

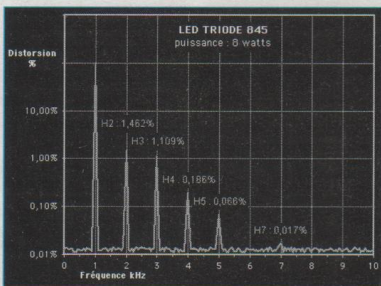

Spectre de distorsion

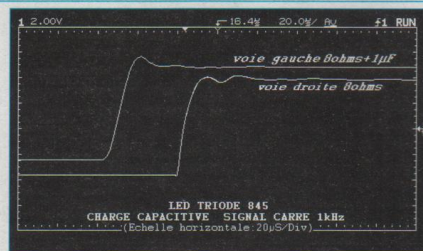

Comportement sur charge capacitive

Puissance efficace : 16,5 W
Sensibilité d'entrée : 650 mV
Puissance impulsionnelle : 16,5 W
(Gain de 0 W ou 0 %)

Rapport signal/bruit : LIN : 72 dB
Pondéré : 83 dB

Diaphonie : 62 dB

Distorsion par harmoniques totale

Fréquences	13 W (-1 dB)	8 W (-3 dB)	4 W (-6 dB)
100 Hz	2,7 %	2,1 %	1,8 %
1 kHz	2,3 %	1,8 %	1,5 %
10 kHz	2,1 %	1,6 %	1,2 %

LES DERNIERS RÉGLAGES

Avant de revisser définitivement les deux capots de l'appareil, nous allons régler l'alimentation stabilisée et la constante de temps de la temporisation.

LA TEMPORISATION

Pour ce réglage, seule «l'alimentation filament» des 845 est utile. Les deux appareils sont reliés entre eux par le câble 4 conducteurs et les fiches DIN. Nous disposons donc de deux tensions de 10 V. Le module «Temporisation» est alimenté à partir de l'une d'elles, les fils ± 10 V étant soudés directement aux cosses de la prise DIN châssis.

A la mise sous tension du bloc alimentation et en fonction de la position du curseur de l'ajustable RV1, le relais va commuter en émettant un petit «clic» avec une constante de temps plus ou moins longue. Il vous suffit alors de regarder la rotation de la trotteuse de votre montre

et de régler l'ajustable pour obtenir un retard de 40 à 60 secondes. Il est évident que chaque opération s'effectue en stoppant quelques instants l'alimentation, le temps que le condensateur C1 de 2 200 μ F se décharge.

Le basculement des contacts du relais de (R) en (T) va court-circuiter les fils soudés entre les pastilles (C) et (T). Les fils étant soudés d'une part à la prise secteur, d'autre part au support du fusible, le court-circuit va mettre sous tension «Le Triode 845», tout comme le faisait auparavant l'interrupteur unipolaire «chassé» par la prise DIN châssis.

L'ALIMENTATION STABILISÉE

Il faut cette fois-ci relier l'amplificateur au secteur, c'est évident !

La haute tension à l'entrée du stabilisateur, après la résistance de 150 Ω est de + 407 V. Elle est ramenée à + 367 V avec le potentiomètre P1.

Au moment des mesures, la haute tension totale était de + 858 V.

Pour effectuer ces mesures, attendre un temps de chauffe de 15 minutes.

C'EST TERMINÉ

Et nous ne sommes pas mécontents d'en avoir fini avec cette «grosse étude» onéreuse certes, mais oh combien délicate à l'écoute !

Quelle précision qu'offre la 845 dans le traitement de la modulation, avec un naturel et une dynamique époustouflante que n'a pas sa petite sœur la 300B. La 300B est certes handicapée par sa puissance beaucoup plus modeste, mais elle a tout de même tendance à enjoliver le médium, «la chaleur du médium» comme disent beaucoup de mélomanes.

Autant vous dire que pour mes écoutes en ce début du 3ème millénaire, désormais mon 300B va céder sa place au «Triode 845», ce que vous auriez certainement été nombreux à me demander au téléphone.

Bernard Duval



6 rue François Verdier
31830 PLAISANCE DU TOUCH
(près de TOULOUSE)

Tel : 05 61 07 55 77 / Fax : 05 61 86 61 89

Site : acea-fr.com / email : bernard.toniatti@acea-fr.com

LA QUALITÉ AÉRONAUTIQUE MILITAIRE ET SPATIALE
AU SERVICE DE L'AUDIOPHILE

Le cadeau du Père Noël

LE TRIODE 845 - Led N^{os} 161 - 162 - 163

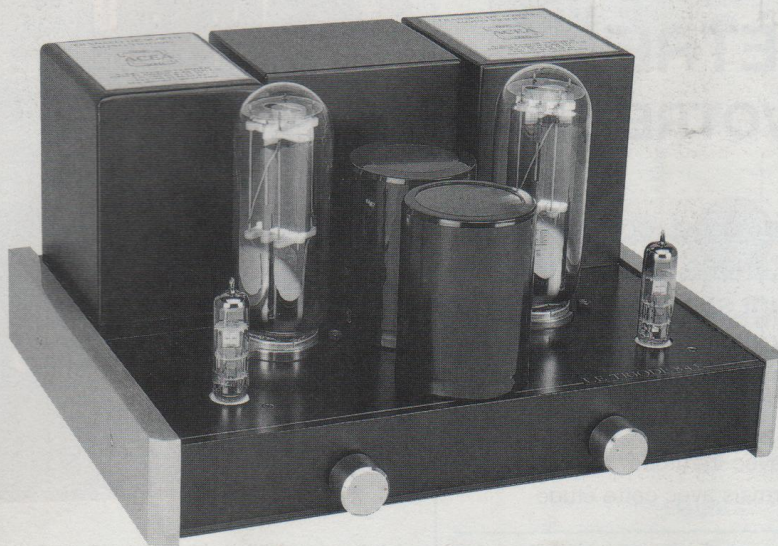

- Le transformateur d'alimentation (sans le 12 V) en cuve	1 000 F
- Les transformateurs de sortie (avec sérigraphie) en cuve	3 400 F
- Les tubes 845 appairés	880 F
- Les supports	280 F
- Les tubes ECL86	150 F
- Les supports NOVAL pour C.I.	44 F
- La self de filtrage	290 F
- Le transformateur d'alimentation 2 x 12 V en cuve	410 F
Frais de port	200 F
Total :	6 654 F
Cadeau du Père Noël	654 F
Total TTC	6 000 F



Bon de commande

Le numéro Collector que vous attendiez tous !

- *Que s'est il passé au 20^{ème} siècle, dans la Haute Fidélité et la Vidéo ?*
- *Comment sommes nous passés du Gramophone au DVD ?*
- *Qui a inventé Quoi ?*
- *Quelles technologies ont existé ? lesquelles sont restées ? pourquoi ?*
- *Quelles sont les tendances actuelles ?*
- *Qui fait Quoi ? comment contacter les marques et les distributeurs ?*

Tarifs : 25 F + 10 F de frais port pour la France métropolitaine et étranger
25 F + 15 F de frais de port **par avion**

Bon à retourner accompagné de votre règlement par chèque bancaire ou postal à l'ordre de :

P.V. Editions 5 Bd Ney 75018 Paris

Nous n'acceptons pas les règlements par timbres postaux.

Nom : Prénom :

Adresse :

Code Postal : Ville : Tél. :

MESURE DES RÉSISTANCES DE FAIBLES VALEURS MILLI-OHMMÈTRE DE PRÉCISION POUR VOTRE LABO

Tout amateur d'électronique de puissance est confronté aux mystères des faibles valeurs de résistances, sans véritable solution pour leur mesure. Il serait pourtant stupide de se ruiner pour un appareil spécialisé car son usage, pour un particulier, est épisodique...

Voici pour environ 150 F,-, un module qui mesure une résistance au 1/1 000° d'ohm près avec l'aide d'une alimentation et de votre contrôleur 2 000 points habituel.

LE BUT DE CET APPAREIL

C'est tout simplement de faire apparaître en clair ce qui est d'ordinaire caché. Dans les résistances de puissance au marquage effacé ou suspect, dans les résistances imprimées sur circuit, les résistances de pistes cuivrées et l'importance de l'étamage au bain ou l'épaisseur de la soudure qui change tout, bref, le «presque rien» qui altère parfois toute la performance.

En Hi-Fi par exemple, on s'interroge excessivement sur les câbles, sans pouvoir trancher et l'on incrimine aussi la connectique. Avec ce module, l'amateur pourra évaluer ce que fait un ampère dans les fils et prises, entre un chimique et un circuit imprimé, un ampli et une enceinte, dans un filtre passif d'enceinte, etc...

Pour employer la loi d'Ohm $U = R \times I$, on peut évaluer U car un voltmètre numérique donne bien les volts. Les ampères, c'est un peu limite, à moins d'une sonde spéciale, et sous 10 Ω , on ne mesure

plus rien avec certitude. Ce sera chose faite désormais avec cette étude

EMPLOI ET LIMITES DU MODULE

Nous avons choisi, après réflexion, d'utiliser la gamme 200,0 mV continus de notre multimètre numérique (DVM) pour y afficher 200,0 milliohms (m Ω) puis en commutant uniquement le DVM, une autre gamme 2 000 m Ω (pleine échelle) et finalement, on s'arrête sur la gamme 20 V (soit 20 Ω) **vers 6 Ω par sécurité pour le module.**

Un générateur de courant continu de haute précision, compensé en température, crée un débit fixe de 1 A, qui parcourt l'élément à mesurer, ce qui, puisque $R = U/I$, donnera 1 mV par m Ω à ses bornes. La seule difficulté sera de bien prélever cette tension, nous y reviendrons. Le synoptique est résumé sur la figure 1, fort simplement.

Attirons toutefois l'attention sur le fait qu'un ampère peut endommager ou détruire un composant non prévu pour le supporter (mini HP, bobinage en fil fin, etc...) par simple effet Joule ! Cette valeur pratique pour sa conversion directe, correspond en fait à une bonne valeur «moyenne» de contrainte en Hi-Fi, ou autre montage amateur de puissance.

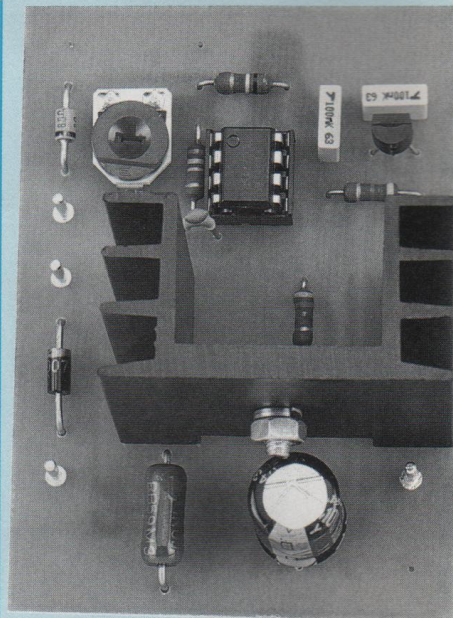

Elle permet d'évaluer en «simulation réaliste», résistance et échauffement d'un composant ou d'un câblage, ce qui causera bien des surprises ...

A LA RECHERCHE DU BON Puits DE COURANT

Dans le jargon analogique, on nomme source de courant «ce qui alimente du haut une charge placée «en bas» (SOURCE) et puits de courant «ce qui tire à travers une charge reliée en haut, un courant qui s'écoule vers le bas» (SINK) comme le précise la figure 2. Les semi-conducteurs les moins chers conduisent à élaborer un puits et non une source pour une mesure inchangée au voltmètre.

La figure 3 est un bon puits, c'est un circuit de fonction conseillé, mais pas un circuit de mesureur. Un transistor NPN compare de lui même les potentiels présents sur sa base et sur son émetteur et une simple diode couplée thermiquement au boîtier, minimisera l'action de la température. Celle-ci, en revanche, est totale sur la zéner qui n'est stable que vers 6 à 8 V. C'est une perte de dynamique excessive.

UNE MESURE DE PRÉCISION

Figure 1

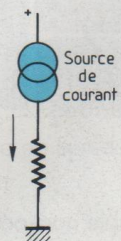
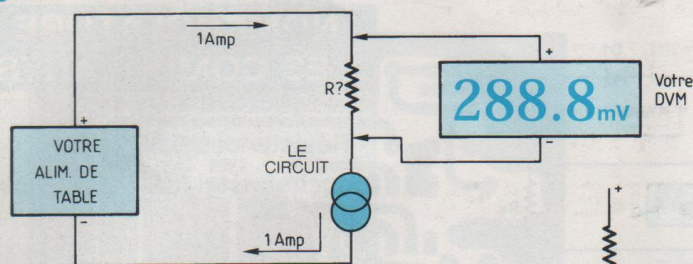

Figure 2

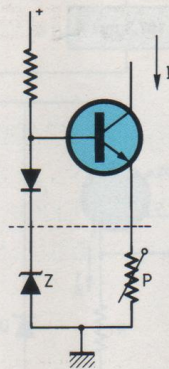
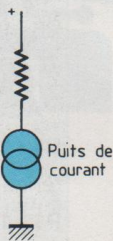

Figure 3

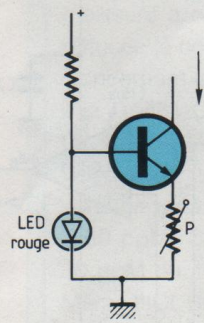

Figure 4

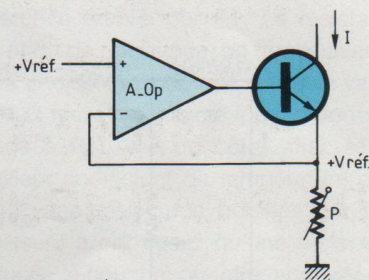

Figure 5

Le potentiomètre P verra à ses bornes, une tension quasi-identique à celle de la zener, sa valeur ohmique décidant alors à elle seule du flux de courant entrant par le collecteur. Les termes d'erreurs, dont le courant base, deviennent non négligeables pour un courant de 1 A et un Darlington devient nécessaire, plus délicat à compenser en température avec deux diodes au lieu d'une à approcher du transistor. C'est raté.

En figure 4, on utilise le 1,65 V théorique d'une LED rouge passante pour l'employer comme une zener pratique, puisqu'il faut alors considérer que P établit avec 1 V à ses bornes, la relation «1 k Ω entraîne 1 mV». L'autre bon côté du circuit est la tentation d'allumer la LED avec un courant direct suffisant, ce qui fait très joli et accentue le côté impressionnant d'un montage sur un public facile ...

Techniquement, on ne trouve presque jamais la courbe de variation thermique d'une LED qui est quasiment une droite dans l'obscurité toutefois. De plus et surtout, la couleur joue et par exemple, une «super-rouge» ne marche pas avec 2 V environ, c'est donc pire qu'en figure 3,

tant les paramètres d'erreurs sont nombreux. C'est pour jouer. La figure 5 donne la technique convenant à un circuit de mesure. Le transistor ou Darlington est placé dans une boucle d'asservissement et comme par nature un amplificateur différentiel «agite» sa sortie jusqu'à «voir» une égalité de potentiel sur ses entrées directe (+) et inverseuse (-), on trouve +VREF aux bornes du potentiomètre de façon garantie, ce qui est vrai en négligeant la tension de décalage à l'entrée de l'ampli (offset).

Ce montage asservi étant débarrassé des problèmes de dérive thermique du transistor (puisqu'inclus dans la boucle avec 100 % de contre-réaction) est préférable à la condition de bien veiller aux paramètres d'entrée de l'Ampli-Op. Spécialement à la valeur de dérive thermique de la tension d'offset, très élevée sur un μ A 741 ou un TLO71 par exemple. Pour ne pas ruiner d'un coup tous les efforts entrepris, reste le LM 301 A ou le μ A 714 (OP 27) suivant son budget, mais il faut exclure BIFET et amplis non spécifiés comme «de précision». La voie royale s'ouvre alors pour le TLC 271 C (de TEXAS).

NOTRE SCHÉMA DE PRINCIPE

Il apparaît dans sa simplicité en figure 6 et nous l'avons doté de tous les détails permettant d'en apprécier le fonctionnement. Un MOSFET Double Diffusé standard à Canal N est le puits de courant 1 A, la résistance R1 choisie à 1 Ω ne chute que 1 V pour trouver le bon compromis précision/utilisation.

Le MOS travaille en résistance variable de faible valeur sous le contrôle total de l'ampli CMOS (TLC271C).

Avec un écart de 10 mV maxi, et disons 2 à 4 mV typiquement, la tension d'offset ne variera alors que de 0,7 μ V/ $^{\circ}$ C, ce qui, à ce prix, est inédit et résulte de l'excellente tenue thermique naturelle des transistors MOSFET. Comme nous avons choisi une tension de mode commun de 1 V rapportée aux entrées (pins 2 et 3), on peut considérer en pratique que le TLC271 est débarrassé des problèmes de dérive, ce qui inclut le MOSFET de puissance placé dans la boucle (qu'il n'est plus nécessaire de trier).

Il n'y a plus que deux sources d'erreurs

OHMMÈTRE POUR RÉSISTANCES DE FAIBLES VALEURS

Figure 6

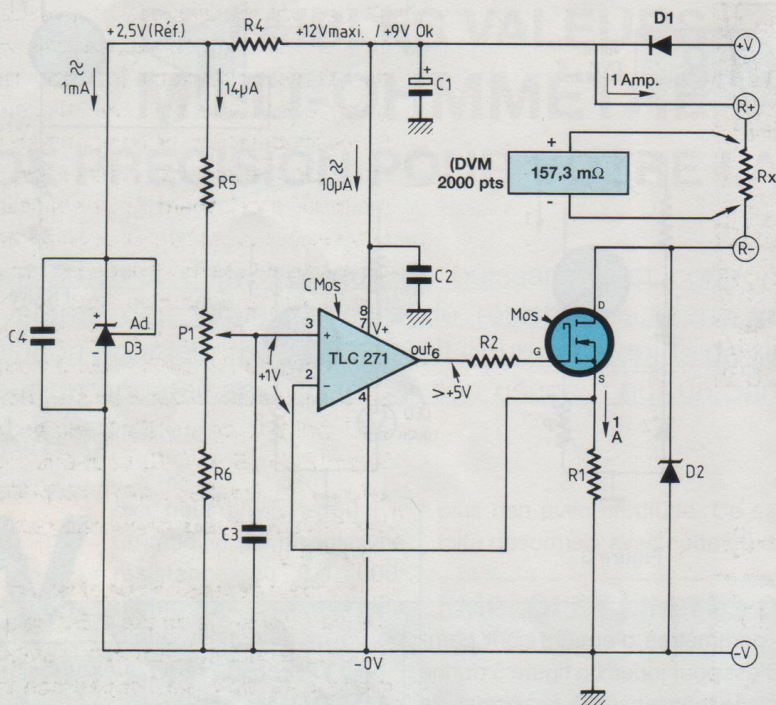
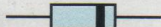
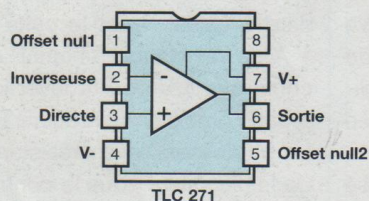

Figure 9



NOMENCLATURE DES COMPOSANTS

- Résistances 0,25 W / 5 % couche métal (SFR 25 Philips)

- R2 : 820 Ω
- R4 : 4,7 kΩ
- R5 : 100 kΩ
- R6 : 68 kΩ

- Autres résistances

- R1 : 1 Ω / 3 W bobinée de préférence (RB 59)
- P1 : 10 kΩ ajustable horizontal 1 tour (cermet conseillé)

- Condensateurs

- C1 : 1 000 μF / 16 V radial
- C2, C4 : 0,1 μF / 63 V Milfeuil
- C3 : 1 à 4,7 nF céramique plaquette

- Semiconducteurs

- IC1 : TLC 271
- MOS : BUZ 10 A, IRF 530, etc... (75 W quelconque)
- D1 : 1N 4001 à 4007
- D2 : zéner 30 à 47 V (au choix) en 1 W si possible

- Autres

- D3 : TL 431C (Texas, Motorola) ou LM 431C (NSF)
- Radiateur 10°C/W (ML 33 par exemple)
- Cordons souples avec bananes à reprise arrière
- Pincettes crocodiles éventuelles (voir texte)

UNE MESURE DE PRÉCISION

Figure 7

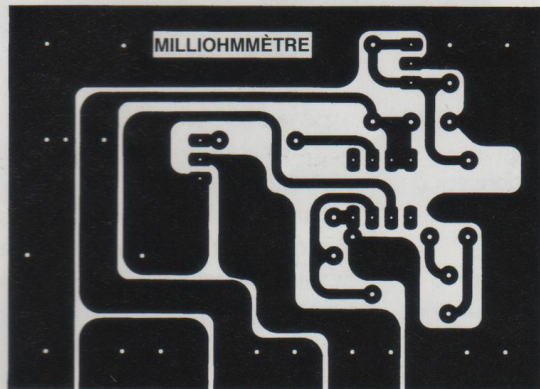

Figure 8

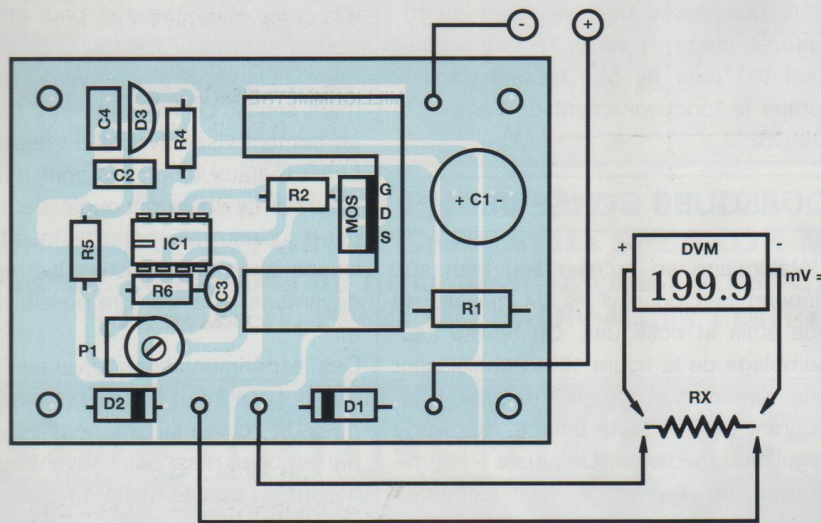
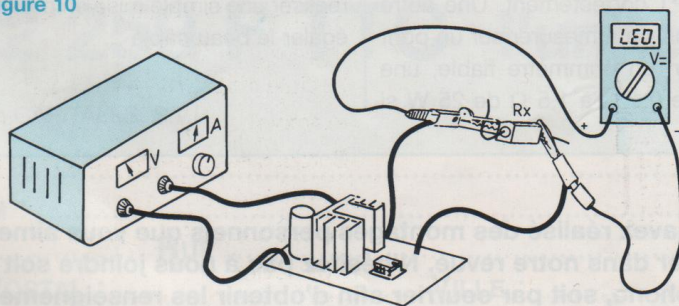

Figure 10



véritables à examiner, qui sont R1, puis la référence établie par P1. La résistance R1 étant de puissance, on trouve avantage à choisir une bobinée, car si la valeur de 1Ω n'est pas exacte (peu importe ici, grâce à P1), elle doit être affectée du meilleur coefficient de température possible. Une résistance bobinée est bien meilleure à cet égard qu'une résistance diffusée (à couche) ou pire, agglomérée. Concernant la référence, on fait appel ici à la TL 431 C qui donne dans ce circuit, un potentiel de 2,5 V à ses bornes (la valeur exacte de 2,495 V est à nouveau sans importance). Cette tension donnée à 50 ppM/°C de 0 à 70°C est en fait à 30 ppM de 15 à 40°C, peut-être moins. Même l'ICL 8069 de HARRIS fait difficilement mieux et pour beaucoup plus cher sous 1,2 V.

Un diviseur de tension spécialement étudié, va extraire 1 V de ces 2,5 V, ce qui en théorie, permettrait de porter la stabilité à presque 10 ppM sur l'entrée non inverseuse du TLC271.

L'important pour ce diviseur, est d'employer pour R5 et R6, des résistances de même marque et modèle pour que leurs coefficients de dérive s'annulent. Enfin, P1 a été choisi pour permettre une position assez centrale du curseur qui aura le même effet. Tout ajustable est le problème d'un circuit de précision ; si un céramique métallisé (CERMET) est conseillé, un type carbone pour P1 est ici acceptable.

Les gadgets enfin avec D1 anti-inversion des bornes d'alimentation +V et -V lors du raccordement, C1 qui filtre un peu et minimise les effets de possibles ondulations sur l'alimentation, gênantes uniquement pour des résistances Rx dépassant 1 ou 2 Ω . Une zener D2 protège le MOS contre toute polarisation inverse ou excessive en transitoire, qui est inévitable en testant par exemple une bobine de gros fil.

Les plus basses tensions disponibles en D²-4MOS sont 50 V et actuellement 60 V ou même 80 V. On choisit donc une bonne zener (D2) de 1 W si possible,

OHMMÈTRE POUR RÉSISTANCES DE FAIBLES VALEURS

entre 30 et 47 V. Pour rester compact, le module dispose d'un petit radiateur établi pour un MOS 75 W, quelconque d'ailleurs, car tous sont spécifiés à $1,67^{\circ}\text{C/W}$ entre jonction et boîtier. Notre puits de courant absorbe 1 A sous «quelques volts», ce qui donne les watts dans le MOS.

Pour cette raison, la tension d'alimentation conseillée est de 9 V au maximum, même si de brèves mesures sont possibles sous 12/13 V d'entrée (mesure de bobine HP $8\ \Omega$ s'il le permet). La dissipation maximale se fait si $R_x = 0$, elle est nulle si $R_x = \infty$.

RÉALISATION PRATIQUE

Le circuit imprimé montré en figure 7 utilise des pistes larges, à dessein. On compte sur elles pour faire office de radiateur d'appoint et pour éviter aussi les pertes très vite gênantes (en millivolts) dans un montage de ce type. Bien étamer au fer toutes les pistes larges avec une bonne soudure fraîche en premier lieu.

Volontairement, nous avons minimisé la longueur des connexions de R1 et D1 pour leur donner une cohérence thermique. On conseille pour le TLC271 C, l'emploi d'un support pour créer, cette fois-ci, un découplage thermique entre pistes et circuit intégré. On devine l'importance extrême des cordons de mesures vers R_x . Peu importe leur aspect ohmique, mais il est capital de pouvoir prélever la tension du DVM le plus près possible physiquement du lieu où le courant s'établit sur l'élément mesuré. Un demi-centimètre d'écart entre injection et prélèvement, modifie

l'affichage, même sur bon fil, la résolution étant de $\pm 100\ \mu\Omega$!

Nous avons décidé l'emploi de cordons de mesures (rouge et noir) équipés de fiches bananes de qualité, avec reprise arrière pour les cordons du DVM (bananes gigognes en quelque sorte). Coupés chacun en deux, ils donnent des sondes et des câbles d'alimentation repérés et adaptés.

L'implantation donnée en figure 8 ne montre pas la présence de graisse silicone entre MOS et radiateur, mais elle est absolument inévitable comme dans tous nos circuits. A noter que la zener D3 (TL 431) peut, dans cette configuration, se monter à l'envers sans changement ni accident. Faire de belles soudures partout, puis **après test, nettoyer au trichloréthylène et vernir le côté cuivre** (Jelt V1) pour ne pas fausser dans le temps le fonctionnement de l'ampli-Op CMOS.

QUELQUES CONSEILS

L'étalonnage en premier lieu bien sûr, dépend des possibilités de mesure de vos amis et collègues. On réalise l'assemblage de la figure 10 en choisissant une alimentation capable de fournir un courant de 1 A sans fatigue, même de régulation médiocre. On ajuste P1 à mi-course en l'absence de références valables et l'on est réglé à 1 % environ, ce qui peut suffire.

L'idéal est un ampèremètre calibré pour 1 A (à priori 2 A continus pleine échelle) pour régler P1 correctement. Une autre méthode consiste à mesurer sur un pont RLC, ou bien un ohmmètre fiable, une résistance de $0,1\ \Omega$ à $1,5\ \Omega$ de 25 W si

possible, en notant les décimales obtenues pour avoir le même affichage à la maison. On est alors à $1/1000^{\circ}$ de précision relative, sans difficulté.

Le montage se prête aisément à une libre oscillation BF si un bobinage de puissance présente un facteur de qualité suffisant. Sur un HP robuste, on pourra suivre auditivement la mise en température de la bobine et comparer sommairement des inductances BF. Sinon, un électrolytique placé entre les bornes de mesure, amortira le bobinage jusqu'à arrêt de l'alternatif.

Ce qui, en revanche, manque de souplesse, c'est la connexion elle-même, car des milli-ohms, c'est très vite pris avec une pince crocodile à serrage trop lâche, ou emboîtée trop peu, etc ... On pourra **comparer** un contact par pincement, puis par fil piqué (pointe) et finalement soudé. Le tout peut être battu par un contact vissé avec des cosses, mais si les métaux employés sont différents, un effet de thermo couple peut apparaître sur une «pile parasite» que forment les couches superposées (serrer la vis davantage) si la moindre possibilité existe...

Des expérimentations diverses donneront un lot d'informations parfois inattendues, et l'on vérifiera à nouveau que ce qui est beau n'est pas souvent bon, sauf hasard ou qualité réelle du contact. Les pistes imprimées sur circuit décevront probablement, tandis que le fil de câblage, après stabilisation thermique, peut montrer une qualité imprévue, quitte à réaliser une simple mise en parallèle pour évaluer le beau câble ...

D. J.

EDITIONS PÉRIODES

5, boulevard Ney
75018 Paris

Vous avez réalisé des montages personnels que vous aimeriez publier dans notre revue. N'hésitez pas à nous joindre soit par téléphone, soit par courrier afin d'obtenir les renseignements nécessaires pour une éventuelle collaboration à Led.

PHL-AUDIO / SEAS

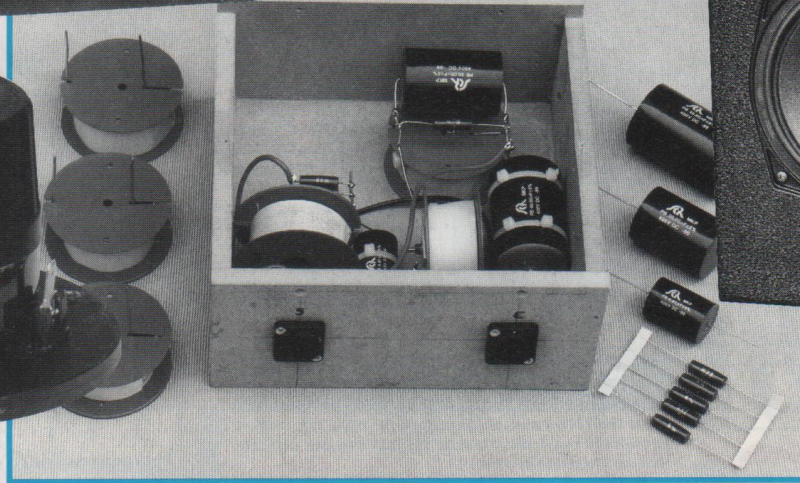
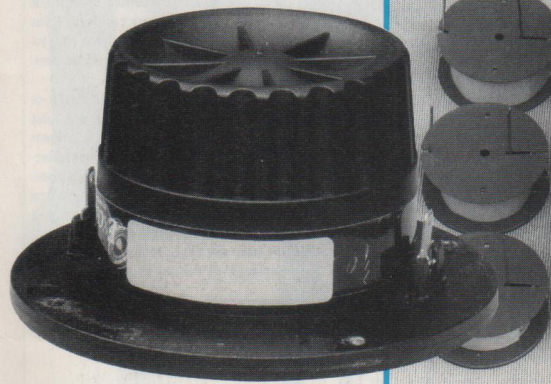
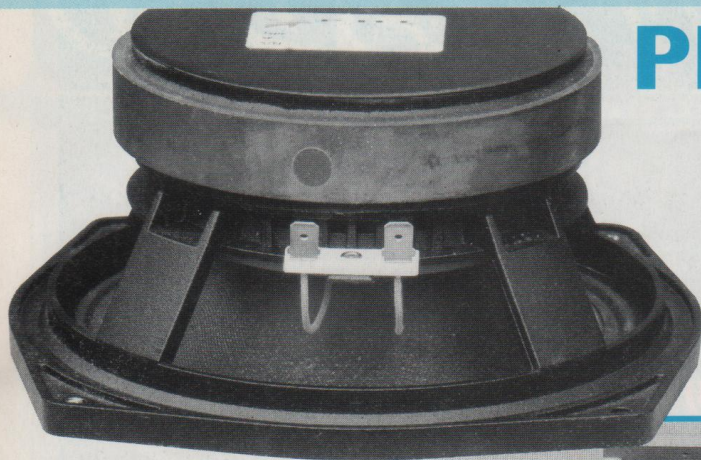

BOOMER MÉDIUM PHL AUDIO / SP 1280

TWEETER SEAS / T25FC001. CONNECTEURS SPEAKON MÂLE / FEMELLE

ENSEMBLE DES COMPOSANTS DU FILTRE PASSIF 2 VOIES. SELFS. CONDENSATEURS.

RÉSISTANCES. PRISES SPEAKON MÂLE / FEMELLE

Kit composants de l'enceinte EURIDIA 2000

2 250 F TTC l'unité (port compris)

* Ecrire en CAPITALES, S.V.P.

NOM :

PRÉNOM :

N° : RUE

CODE POSTAL : VILLE :

Ci-joint mon règlement par :

chèque bancaire

par CCP

par mandat

A retourner accompagné de votre règlement à :

EDITIONS PÉRIODES 5, boulevard Ney, 75018 Paris Tél. : 01 44 65 88 14



ST QUENTIN RADIO

Prix Toutes Taxes Comprises 19,6%

6 rue de St Quentin 75010 PARIS / Tél 01 40 37 70 74 - Fax 01 40 37 70 91

Prix donnés à titre indicatif

Transformateurs pour tubes

Série 8020 / LED N°130	
ALIMENTATION : 220V/230V (2,8 Kg)	375F
SORTIE HP : 8000 ohms (2 Kg)	455F
Série 4004 / LED n° 136/137	
ALIMENTATION : 220V/230V (4 Kg)	505F
SORTIE HP : 4000 ohms (3 Kg)	555F
Série 2005 / LED N° 139	
ALIMENTATION : 220/230V (2,8 Kg)	365F
SORTIE HP : 5000 ohms (1,1 Kg)	265F
Série 1250 / LED N° 140	
ALIMENTATION : 220/230V (4,6Kg)	555F
SORTIE HP : 1250 ohms (2,4 Kg)	599F
Série 5008 "OCTUOR" / LED N° 143	
ALIMENTATION : 220/230V (6Kg env.)	595F
SORTIE HP : 2000 ohms (4Kg)	725F
Série 5008A "OCTUOR" classe A / LED N°145	
ALIMENTATION : 220/230V (6Kg)	595F
SORTIE HP : 625 ohms (4Kg)	750F
Série "Le classique 1 & 2" pour LED N°146 & 150	
ALIMENTATION 64/35: 220/230V (6,4Kg)	675F
SORTIE HP 6400 : 6400 ohms (3,2Kg)	725F
Self 10H/400mA (2,6Kg)	380F
Série PUSH 925 / LED N°151	
ALIMENTATION : 220/230V (4Kg)	595F
SORTIE HP (1Kg) Bohms	585F
Self 3H (2Kg)	325F
Triode 300B / LED N°152	
ALIMENTATION : 220/230V (6,1Kg)	610F
SORTIE HP 4/8/16ohms (5,8Kg)	1400F
Self 3H (2Kg)	340F
Capot chromé pour alim et self	120F
Triode PP 300B / LED N°154	
ALIMENTATION 45/45 : 220/230V (4,6Kg)	610F
SORTIE HP 4064 : 4/8/16ohms (2,8Kg)	770F
DUO-Pentode 7189/7320 / LED N°155	
ALIMENTATION 825/2 : 220/230V (4Kg)	520F
SORTIE HP825/2 : 4/ 8/16 ohms	725F
LED N°159 / 160	
Alimentation	535F
sortie 4/8R	950F
Capot alim	115F
Le KT 88/KT90 / LED N°160	
ALIMENTATION : 220/230V	690F
SORTIE	725F
Le triode 845 / LED N°161-162	
ALIMENTATION (en cuve) : 220/230V	1100F
SORTIE 8 ohms (circuit C modèle en cuve)	1700F
Alimentation préampli à tube PRO01	
220/230V - 2x300V + 2x6,3V (1,5Kg)	375F
Alim. HT/ préampli à tube LED N°147 & N°148	
220V/230V - 2x220V - 2x6,3V, 0,74Kg.	490F
Alim. HT/ préampli à tube pour LED N°149 & N°158	
220V/230V - 2x220V - 2x6,3V, 1Kg.	490F

TUBES

ECC 81	70F	6L6GC STA la paire	250F
ECC 82	75F	6L6WXT STA la paire	250F
ECC 83	65F	6L6GC GE la paire	435F
ECC 84	65F	845	440F
ECL 86	125F		
EL 34	140F		
EL 34 la paire	320F		
EL 84 (Sovtek) L'unité	65F		
les 10	450F		
les 2 appariés	180F		
EZ 81	96F		
KT 88 la paire	590F		
KT 90 lapièce (EI)	310F		
KT 90 la paire (EI)	630F		
300B Sovtek la paire	1350F		
7189-7320 la paire	320F		
6L6GC (Sovtek)	69F		

Support TUBE

NOVAL C. imprimé	
Ø 22mm	22F
Ø 25mm	22F
blindé chassis	30F
OCTAL avec cosses	
Ø 30mm	30F
pour 300B stéatite	68F
pour 845	145F

Nous pouvons vous commander toute une gamme de tubes, devis sur demande.

LIBRAIRIE TECHNIQUE DUNOD & ETSF

La restauration de récepteurs à lampes André CAYROL - Les appareils à lampes sont encore nombreux sur le marché de l'occasion et de l'antiquariat. Par contre, les techniciens maîtrisant les techniques (pourant simples) de restauration sont de plus en plus rares. Alors que son premier ouvrage traitait uniquement des récepteurs à lampes, l'auteur aborde cette fois la restauration des autres appareils: magnétophones, électrophones, appareils de mesure, et récepteurs. Sont clairement expliqués: le fonctionnement des appareils, leurs points faibles, les techniques de réglage et l'outillage.
240x160 - 160pages - 1999 / Édition ETSF / 148F



Initiation aux amplis à tubes Jean Hiraga - L'auteur, bien connu des spécialistes du domaine, offre à travers cet ouvrage une très bonne initiation aux amplificateurs à tubes, qu'il a largement contribué à remettre à la mode à partir des années 70. Sa longue expérience, ses connaissances dans le domaine du tube électronique fusionnant avec les techniques nouvelles, font de cet ouvrage une documentation précieuse qui vous fera découvrir les étonnantes possibilités des amplis à tubes.
2ème édition / Édition Dunod - 270x210 - 150 Pages / 188F

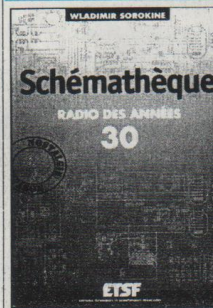

Schémathèque - Radio des années 30 - La série Nostalgie d'ETSF propose des rééditions, dans leur présentation originale, des grands classiques de l'édition scientifique et technique ou d'ouvrages consacrés à des appareils anciens. Elle intéressera les passionnés d'électronique ainsi que les amateurs d'appareils de collection. C'est pour répondre à l'engouement du ce public pour les postes anciens que nous avons jugé opportun de publier le présent ouvrage. Le lecteur y trouvera une sélection de schémas de postes radio à lampes, parus aux cours des années trente aux Éditions Radio, dans les fameuses Schémathèques de Wladimir Sorokine. Cet ouvrage constitue donc une véritable bible que passionnés de radio, collectionneurs ou simples amateurs d'électroniques, se doivent de posséder. Format 21x27,5cm - 187 pages / 160F

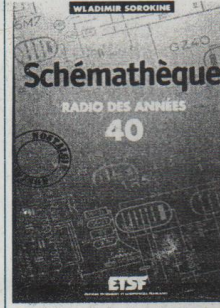

Schémathèque - Radio des années 40 - La série Nostalgie d'ETSF propose des rééditions, dans leur présentation originale, des grands classiques de l'édition scientifique et technique ou d'ouvrages consacrés à des appareils anciens. Elle intéressera les passionnés d'électronique ainsi que les amateurs d'appareils de collection. C'est pour répondre à l'engouement du ce public pour les postes anciens que nous avons jugé opportun de publier le présent ouvrage. Le lecteur y trouvera une sélection de schémas de postes radio à lampes, parus aux cours des années quarante aux Éditions Radio, dans les fameuses Schémathèques de Wladimir Sorokine. Cet ouvrage constitue donc une véritable bible que passionnés de radio, collectionneurs ou simples amateurs d'électroniques, se doivent de posséder. Format 21x27,5cm - 171 pages / 160F

AUTO-TRANSFORMATEURS 220V/110V MONOPHASES

Équipé côté 230V d'un cordon secteur longueur 1,30m avec une fiche normalisée 16 amp. 2 pôles + terre, et côté 115V d'un socle américaine recevant 2 fiches plates + terre

référence	Puissance	Poids	Prix TTC
ATNP150	150VA	1.350Kg	250F
ATNP250	250VA	2.400Kg	275F
ATNP350	350VA	2.750Kg	350F
ATNP500	500VA	3.750Kg	375F
ATNP750	750VA	6.250 Kg	525F
ATNP1000	1000VA	8.000Kg	615F



Serie ATS G non réversible capot plastique
ATSG3T 60VA 720Grs Prix TTC : 275F

Convertisseur 12/24VDC / 220 VAC

entrée 12VDC nominal (10-15V) ou 24VDC, sortie voltage 220VAC RMS +/- 5%, Fréquence 50Hz +/- 3 %, signal sortie sinusoïde transformée, protections : softstart- batterie faible - protection survoltage en entrée - surcharge en sortie - dépassement de température.

WATTS	150W	250W	400W
VOLTS	12 OU 24V	12 OU 24V	12 OU 24V
PRIX	549F	705F	1287F
WATTS	600W	1000W	1500W
VOLTS	12 OU 24V	12V	12V
PRIX	1893F	2590F	5048F



Plaque epoxy 8/10°

présensibilisé		brut	
1 FACE		1 FACE	
100x160MM	26F	100x160MM	17F
Ø 22mm	26F	200x300MM	42F
Ø 25mm	26F		
2 FACES		2 FACES	
100x160MM	38F	100x160MM	19F
200x300MM	92F		

Câble HP repéré rouge et noir

Prix au mètre	
2x0.75 mm ²	3F
2x1.00 mm ²	4.5F
2x2.50 mm ²	8.50F
2x4.0 mm ²	12F
2x6.00 mm ²	15F
2x10.00 mm ²	25F

Schémathèque - Radio des années 50 - Cet ouvrage reprend des schémas de postes radio des années 50 qui étaient parus dans la série "schémathèque" de Sorokine. Pour chaque schéma sont donnés les valeurs des éléments, les tensions et courants, les méthodes d'alignement, de diagnostic de panne et de réparation.
275x210 - 170 pages
W Sorokine / Édition ETSF / 160F

Les amplificateurs à tubes - René BESSON
240x160 - 136 pages
Édition ETSF / 149F



PAYEZ EN 3 FOIS À PARTIR DE 1200€ TTC.

FAIRE 3 CHEQUES IDENTIQUES.
EX: POUR 1500F D'ACHAT
1)500F A L'ENCAISSEMENT
2)500F 30 JOURS APRES
3)500F 60 JOURS APRES

FAIRE DES CHEQUES DE VALEURS SEMBLABLES.

LED BLEUE & LED BLANCHE

LED BLEUE haut rendement

Diam 3mm - 60mcd typ/ 60°, diffus 18F
Diam 5mm - 40mcd typ/ 60°, diffus 18F

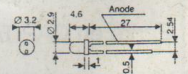

LED BLANCHE haut rendement

Diam 3mm - 300mcd typ, clair 26F
Diam 5mm - 3300mcd typ, diffus 26F
Diam 5mm - 3300mcd typ, clair 26F

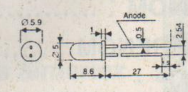

LED JUMBO haut rendement

DLC2 - 6ID / Rouge diffus teinté, 22F/1, 187F les 10
DLC2 - 6GD / Vert diffus teinté, 22F/1, 187F les 10
DLC2 - 6YD / Jaune diffus teinté, 22F/1, 187F les 10



Toute l'équipe de St Quentin Radio vous souhaite de joyeuses fêtes de fin d'année.

www.stquentin.net

INTERCONNEXIONS DE L'ALIMENTATION CHAUFFAGE CATHODE DES TRIODES 845

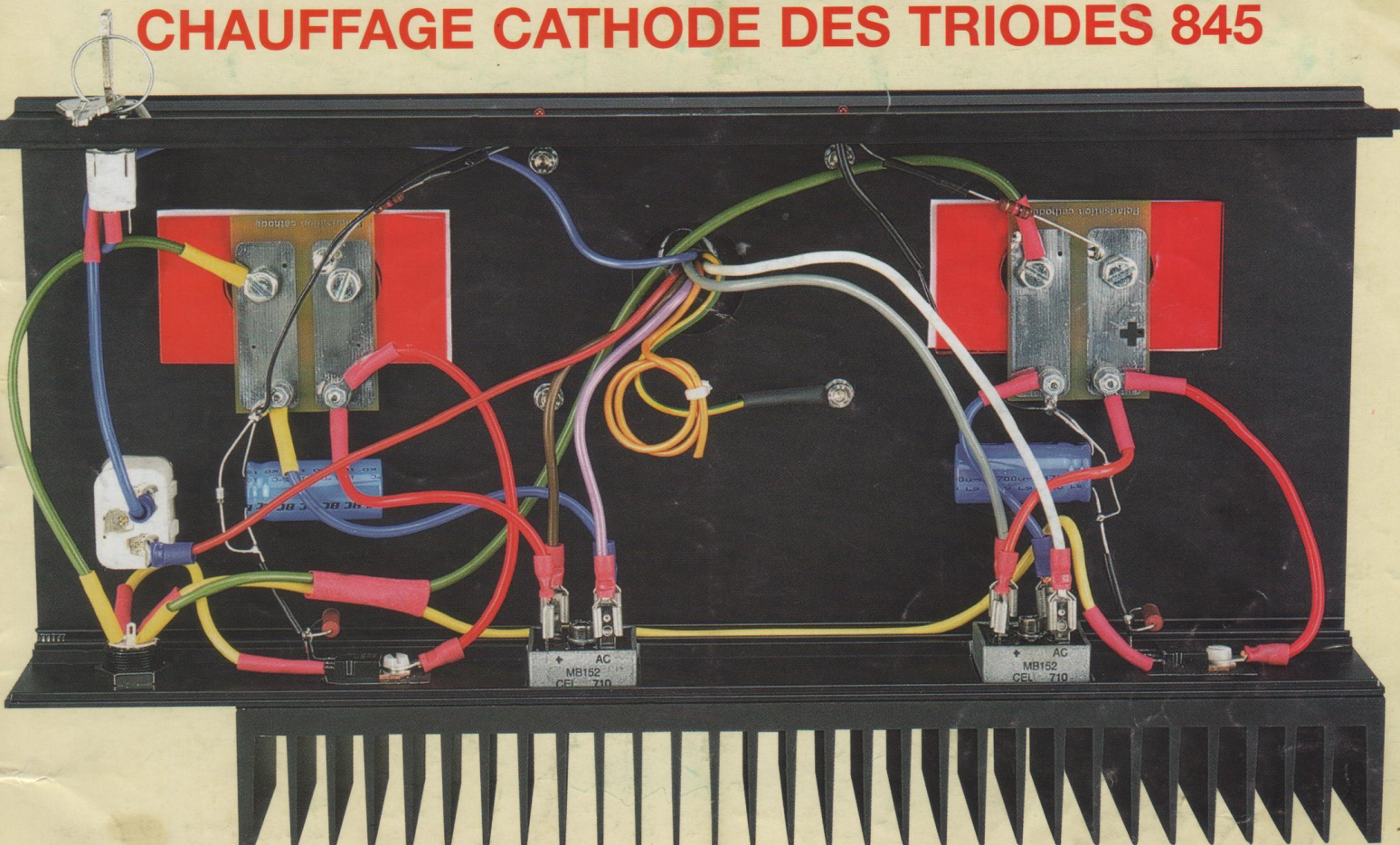

INTERCONNEXIONS DU FILTRE ACTIF 2 VOIES

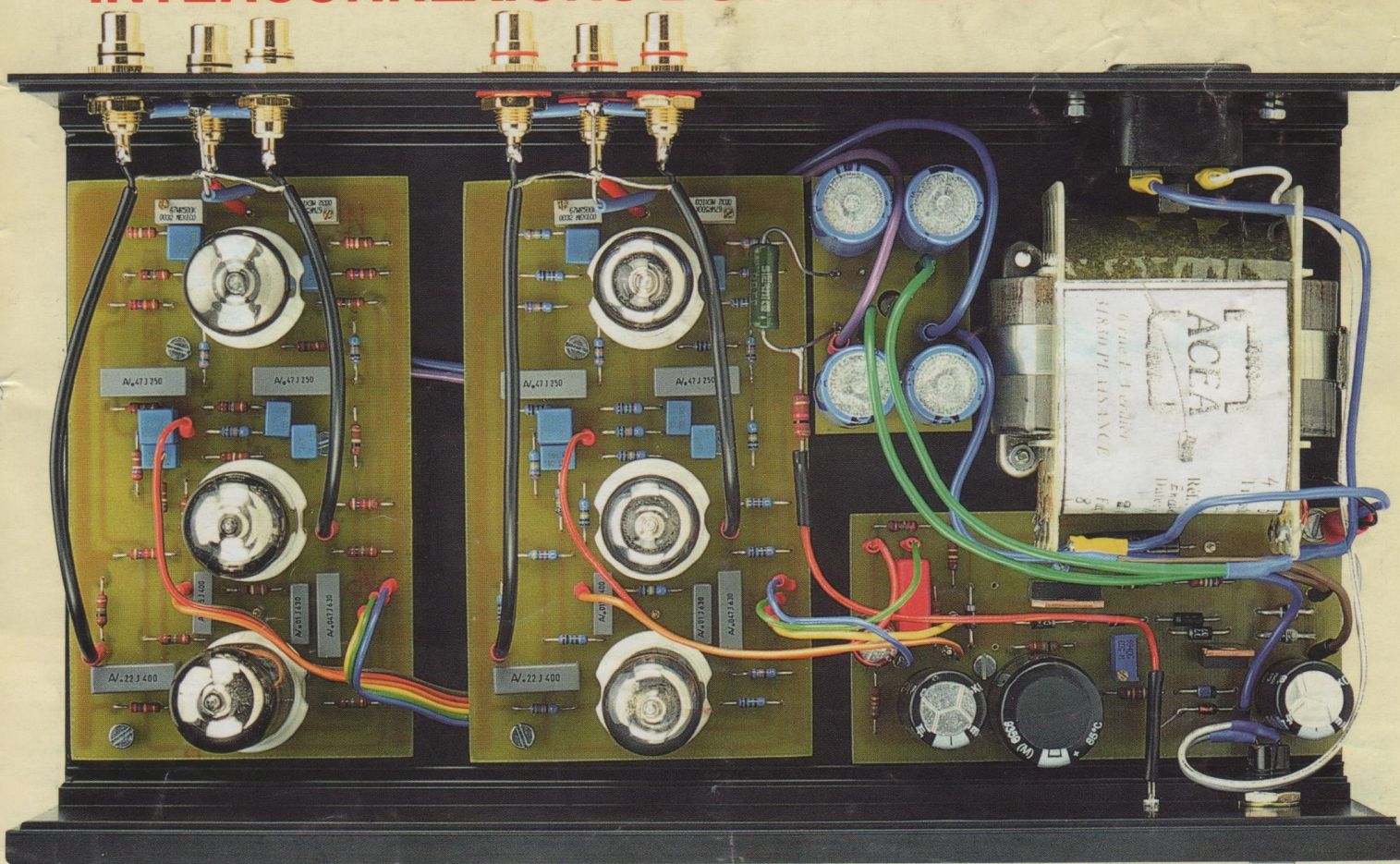

WBT®

Avez-vous déjà eu
l'embarras
du (bon) choix ?

WBT-0108

Fiche coaxiale
68% de cuivre
5 couches d'or 24 carats
montage en sertissage
existe en version soudable

WBT-0201

Fiche coaxiale châssis
68% de cuivre
montage par soudure
existe en version à sertir

WBT-0745 Fiche banane femelle - 52% de cuivre - 3 couches d'or 24 carats

WBT-0645 Fiche banane coudée - 52% de cuivre - 3 couches d'or 24 carats

WBT-0660Cu Fourche - 100% de cuivre - 3 couches d'or 24 carats - existe en version argent (WBT-0660Ag)

BC Acoustique

ENCEINTES HAUTE-FIDÉLITÉ

BP 306 - 94709 Maisons-Alfort Cedex - Tél. : 01 43 68 25 00 - Fax : 01 43 68 37 00
informations sur internet - <http://www.bc-acoustique.com>

BC Acoustique n'est pas seulement un concepteur d'enceintes français réputé aux quatre coins du globe, nous sommes aussi connus pour être des passionnés résolus... Les fabricants des meilleurs produits mondiaux nous ont sollicités afin de distribuer leurs produits. **WBT**, **CHORD** et **SEAS** sont ainsi distribués par nos soins avec l'amour de la musique et le professionnalisme qui nous caractérisent.

Vous pouvez obtenir une documentation ou l'adresse des revendeurs agréés de ces produits **sur simple demande**.