

MEGAHERTZ

M A G A Z I N E

Dossier : TRAFIC EN VHF

Technique :

TOSMETRE 50 MHz
RECEPTEUR 19 mètres
EMETTEUR CW

Banc d'essai :

FT-767
TAGRA 27 MHz
et ANTENNES



M 2135 - 68 - 21 00



379213502100

SOMMAIRE

Editorial	5
Clipperton, Xème Convention	8
Entre-nous	11
Actualité	14
Enquête lecteurs	19
Le Tagra SCAN 40	20
Le Yaesu FT-767GX	22
Le trafic sur VHF	29
Nouvelles de l'espace	37
Du loisir au travail	40
Activité sur les bandes	43
Ten Info	47
Les commandes des BBS	49
Récepteur 19 mètres	54
TOSmètre simple 50 MHz	58
Emetteur télégraphie monobande	61
L'antenne Kelemen	63
Je construis un transceiver BLU (5ème partie)	64
Ephémérides	66
Propagation	67
Cartes QTH Locator	68
Petites annonces	79

EDITORIAL

A QUOI SERVENT-ILS ?

L'année 1988 n'est pas terminée. Sans pour autant faire un bilan, jetons un œil sur les résultats actuels.

Toutes les grandes options font, ou on fait, l'objet d'initiatives personnelles ! La formation pour la licence et le stage pour l'examen, le packet radio, le développement de la télégraphie, l'animation EME, tout cela est, ou a été, réalisé tout clivage national.

Nous pouvons y ajouter les bulletins privés, mais pour combien de

nationaux édités par des sociétés encore ?

La maison du radioamateur, laquelle se transforme en maison du REF de Tours, est réalisée à la suite de nos campagnes, mais, hélas, pas dans leur esprit.

Avez-vous remarqué que toutes ces initiatives émanent souvent d'anciens administrateurs ?

Faut-il en conclure qu'il est plus facile de faire avancer les choses de l'extérieur ? Sans esprit polémique aucun, il serait bon de méditer sur ces faits, et peut-être, d'aller jusqu'à la remise en cause des structures.

Brutalement.

S.FAUREZ, F6EEM



INFORMATION DE DERNIERE MINUTE

Une expédition à ROTUMA, nouvelle contrée DXCC (groupe d'îles dans le sud-ouest du Pacifique, administrées par les Fiji), aura lieu du 22 octobre au 5 novembre 1988.

L'indicatif sera 361941. L'expédition est financée par le NC DX FOUNDATION. Les opérateurs : Eric, K3NA-VK9LT ; Ed, VX8XX-3D2XX ; Kip Edwards, W6SZN

Crédit photo de couverture

HACOM - Montage d'un pylône CTA avec F6DOW, F6GKQ et F1HOL (CTA).

CLIPPERTON DX CLUB

Xème CONVENTION

James PIERRAT – F6DNZ

La Xème convention
du Clipperton DX Club
s'est déroulée
dans une formidable
ambiance
les 10 et 11 septembre
dans le cadre moderne
de l'hôtel IBIS
La Défense à PARIS.

Plus de 120 « fanas » du DX étaient présents parmi lesquels une quinzaine représentant, à eux seuls, plus de 100 contrées DXCC !

Le plus « courtisé » des DX'ers était SØ1A, NAAMA, qui assurait la représentation de la République Arabe Saïraoui Démocratique. Pour l'occasion, il avait revêtu le costume traditionnel de son pays.

C'était la première fois que dans une telle réunion, nous relevions la présence de près d'un quart de femmes, dont plusieurs licenciées, y compris la présidente du REF, bien que le DX ne soit pas nécessairement son activité principale.

C'est le samedi après midi que s'est déroulée l'assemblée générale du CDXC.

F6EXV, grand voyageur, a été élu président. Il représente l'espoir de voir la fin des luttes intestines et polémiques, certains administrateurs ne figurant plus dans le bureau.

Moins d'une heure après le début de l'AG, commençaient les projections de diapositives. Le DX prime ! Notons dans ces projections, F2CW avec ses diverses expéditions dans les Emirats et au Tchad. SØ1A, déjà mentionné plus haut, pour sa présentation de l'expédition SØRASD. F6EXV avec Palmyre, Kingman Reef et Christmas Island. F6FYD avec J2ØYD, et enfin HB9CUY pour l'île Cook.

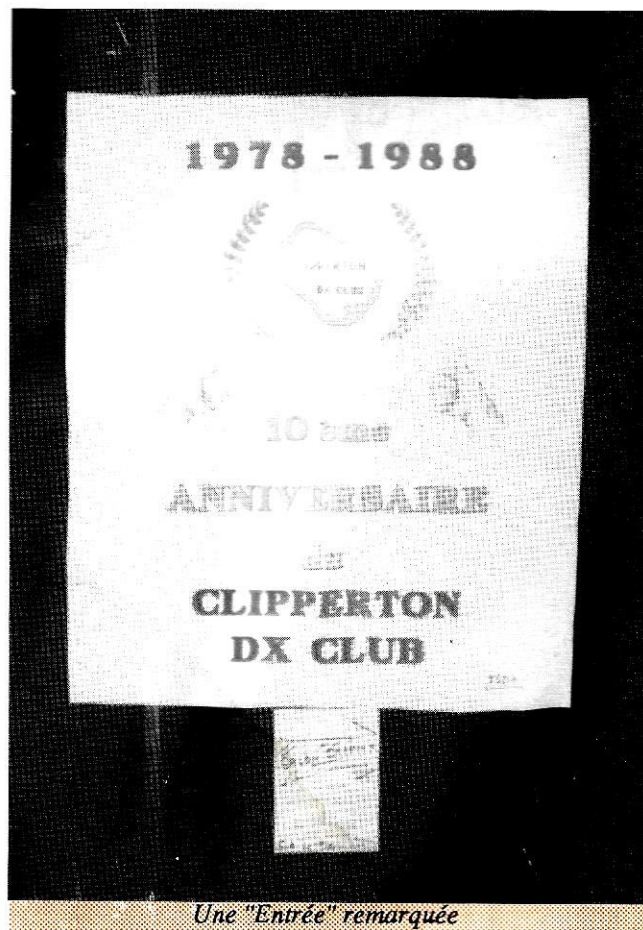

Une "Entrée" remarquée

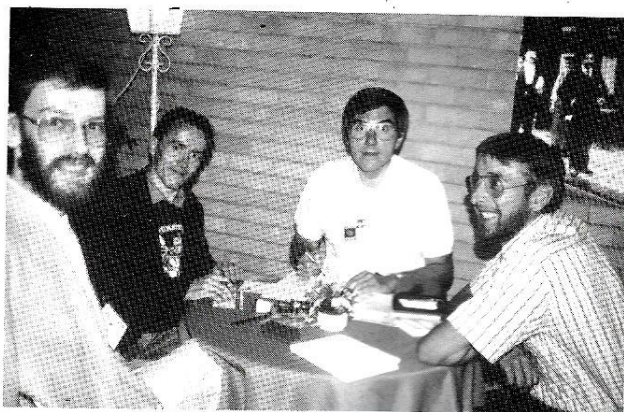

A l'accueil, de gauche à droite :
FD1LMI, F11ARR, F9DK, F6FYD



PAOTO remettant la coupe de
"Pile-Up" à F2CW...

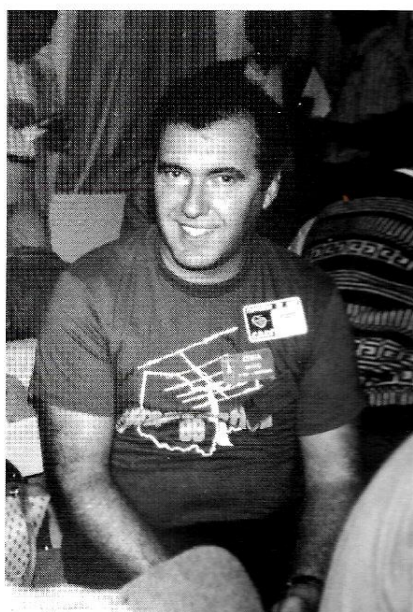

Le portugal représenté
par Miro, CT1UA

c'est G3ZAY qui remporte le trophée. F2CW est cinquième.

Jean-Michel, F6AJA remporte le doctorat en DX organisé à cette occasion. Il s'agissait de répondre à 50 questions générales sur le trafic longue distance et à 50 questions sur les QSL Managers. Répondre à toutes ces questions demandait, pour le moins, une bonne connaissance du monde DX ! Mais quoi de plus normal pour le responsable du bulletin «Les Nouvelles DX».

Bravo à tous.

La journée du samedi, qui laissera un grand souvenir à tous les participants, était clôturée par un banquet, animé principalement par le bordelais F2VX, avec remise des coupes, honneurs et diplômes.



... et à F2VX

De merveilleux voyages et aussi d'excellents QSO pour les amateurs assis dans leur fauteuil en face de leur station (nous en sommes) !

En marge de ces diaporama, se sont déroulés des concours de «pile up». Il s'agissait de prendre note d'un maximum d'indicatifs d'amateurs cherchant à vous contacter, ce, dans le QRM et le brouhaha infernal de la multitude des stations appelantes !

En télégraphie, c'est Jacques Calvo, F2CW (ex-F6GXB) qui remporte le concours télégraphie, avec 99 sur 99 ! F2YT s'est classé, quant à lui, troisième. Pour le concours «pile-up» en phonie,

Il ne reste plus qu'à espérer voir les radioamateurs français se lancer un peu plus dans le ce type de trafic.

De nombreux amateurs français ont déjà contacté suffisamment de pays pour pouvoir obtenir le DXCC mais ne le demandent pas (n'est-ce pas F6EEM !).

Les deux raisons qui sont le plus souvent invoquées sont : le temps nécessaire à la paperaise et la peur de

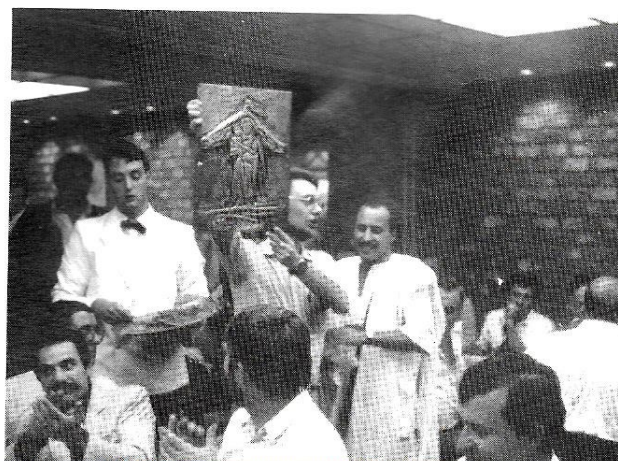

SØIA, Naama, en djellaba (costume traditionnel), vient de remettre une magnifique "Maternité" à F6EXV, nouveau président du Clipperton DX Club. Il offre ce cadeau de la part de SØRASD, Radio-club de la République Arabe Sahraoui Démocratique



F9IV, diplôme de "Pile-Up" et bordeau pour un Gascon !

ne pas revoir les sacro-saintes QSL. Si la première raison peut se comprendre, il n'en est pas de même pour la seconde. En effet, nous n'avons jamais entendu parler de pertes de cartes. Or, le nombre de DXCC dans un pays est le reflet de sa vitalité dans le domaine du trafic. Alors... triez vos QSL et à bientôt dans la liste des nouveaux titulaires.

La soirée du samedi, animée principalement par le bordelais F2VX, laissera un grand souvenir à tous les participants.

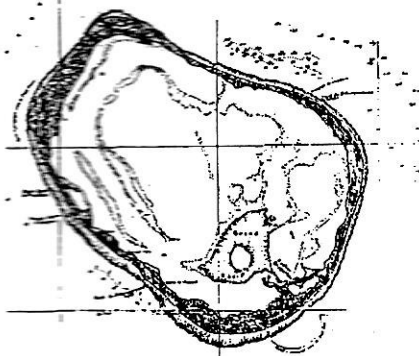

F2YT, connu de tous !
Diplôme de "Pile-Up"

PRESENT A AUXERRE
LES 8 ET 9 OCTOBRE

PYLONES AUTOPORTANTS

- AU 09 Pylone autoportant 9 m
- AU 12 Pylone autoportant 12 m
- AU 15 Pylone autoportant 15 m
- AU 18 Pylone autoportant 18 m
- AU 21 Pylone autoportant 21 m
- AU 24 Pylone autoportant 24 m

- 4290 F
- 5170 F
- 6545 F
- 8250 F
- 10780 F
- 12870 F

OPTIONS POUR AUTOPORTANTS

- FL 6 Fleche diamètre 50 mm Long : 6 m
- CAG Cage pour roulement & moteur
- RM 065 Roulement pour cage

- 550 F
- 550 F
- 335 F

**PYLONES TELESCOPIQUES/
BASCULANTS**

- T 12 12 m uniquement télescopique
- T 18 18 m uniquement télescopique
- B 12 12 m télescopique & basculant
- B 18 18 m télescopique & basculant

- 9600 F
- 13600 F
- 13900 F
- 15800 F

PYLONES A HAUBANER

EN 15 cm

- PH 15 P Elément de pieds 3,50 m
- PH 15 I Elément intermédiaire 3,00 m
- PH 15 H Elément haut 3,50 m
- PH 15 T Elément toit 4 m avec pied & haut

- 308 F
- 264 F
- 308 F
- 352 F

EN 30 cm

- PH 30 P Elément de pieds 3,00 m
- PH 30 I Elément intermédiaire 3,00 m
- PH 30 H Elément haut 3,00 m
- PH 30 C Elément haut avec cage incorporée

- 616 F
- 528 F
- 616 F
- 1078 F

CABLES INOX D'HAUBANAGE

- CA 2,1 M Câble inox diamètre 2,1 mm. Le m
- CA 2,1 B IDEM La bobine de 100 m
- CA 2,4 M Câble inox diamètre 2,4 mm. Le m
- CA 2,4 B IDEM La bobine de 100 m

- 4,50 F
- 400,00 F
- 5,00 F
- 470,00 F

G.T.A. CONSTRUCTIONS ARES DE PARIS
90 RUE DE LA G... - 62...
TEL. 21.63...
DOCUMENTATION SUR DEM... (joindre timbre et frais)

**MOTEURS
ROUEMENTS
ACCESSOIRES**

ADMINISTRATEUR : SAVOIR LIRE, COMPTER, S'INFORMER...

Dans le précédent numéro de MEGAHERTZ, nous avons longuement relaté les résultats du stage de préparation à l'examen radioamateur qui s'est déroulé à Samatan dans le cadre de l'IDRE et nous avons également présenté, de façon succincte, le projet de système de poursuite de sa-

tellite baptisé "Samator" réalisé par les élèves du LEP de cette même ville. Lors de la conférence de presse de l'IDRE, Charles Mas, F9IV, ancien président du REF et actuel secrétaire du CA, avait posé une importante question dont nous avons reproduit l'intégralité ainsi que les réponses qui y furent données.

Etre administrateur d'une association n'est pas toujours facile, surtout si l'on ne suit pas de près les affaires ou si on ne s'informe pas sur les sujets dont on a la charge. L'exemple qui suit est typique mais, hélas, souvent répété.



RESEAU DES EMETTEURS FRANÇAIS

association sans but lucratif groupant les radioamateurs, fondée en 1925. Reconnue d'utilité publique, décret du 25.11.1952
Section française de l'Union Internationale des Radiomateurs (I. U. R. E.)

Siège social - Secrétariat - Accueil
1 SQUARE TRUDAINE - 75006 PARIS
TEL. : 48.78.14.49 C.C.P. PARIS 1027-92 L
ORGANE OFFICIEL, REVUE RADIO REF
R.A.Q. N° 12.744 - Décembre 1927
R.A. Education Nationale - 6 Juillet 1964
SIRET 784522734 00029
CODE APE 9723

Le 6 septembre 1988

Monsieur le Directeur et cher OM ;

NOTRE RÉFÉRENCE :

J'ai été particulièrement surpris, à la lecture de votre N° de septembre de MEF, d'y relever page 35, une information totalement erronée concernant la passivité totale du REF vis à vis de la réalisation de 5 PU (poursuite de satellites) effectuée dans le cadre de ses activités.

Je suis en mesure de vous assurer, ayant été vice-président national pendant l'exercice 86/87, que je me suis personnellement occupé de traiter le dossier d'aide à la réalisation du projet en question, en obtenant à son profit de la part du Ministère de la Jeunesse et des Sports, une subvention d'un montant de 45.700 Frs (21.000 Frs pour la construction et 24.700 pour le fonctionnement). Le ministère en question avait demandé au REF si celui-ci avait un projet à subventionner, j'ai immédiatement pris contact avec 5PU qui m'a adressé le dossier technique du projet, dossier que j'ai transmis moi-même au ministère concerné.

Ci-joints les documents et la correspondance échangée qui attestent de façon indéniable l'authenticité de cette information.

Je vous saurais gré, en conséquence, de bien vouloir faire paraître dans votre prochain N° un rectificatif concernant cette affaire. Il y va du respect de la vérité et, surtout en ce qui vous concerne de la crédibilité de votre revue auprès de vos lecteurs.

Veillez agréer, Monsieur le Président et cher OM l'expression de mes sentiments distingués.

J. Lesue
Jean Lesue F6DEL

Administrateur ancien Vice Président

Récemment, lors d'une conversation téléphonique avec la présidente du REF, cette dernière me faisait savoir que j'allais recevoir un dossier, sur le sujet dont il est question plus haut, et que « cela la faisait beaucoup rire ! » (sic).

Le lendemain, le dossier arrivait et je vous livre l'intégralité de la lettre qui l'accompagnait, émanant de monsieur Lesne, administrateur du REF.

Inutile de vous dire que cette missive appelle quelques commentaires de ma part !

Le signataire nous explique, dans son premier paragraphe, avoir relevé une information erronée (celle que nous avons diffusée) concernant le projet de poursuite des satellites.

Tout faux !

L'article auquel il fait allusion était sans ambiguïté, tout comme la question de F9IV : il s'agissait bien de propos concernant le stage de préparation à la licence organisé par l'IDRE.

Dans la seconde partie de sa lettre, l'administrateur nous informe qu'une subvention a été demandée, et obtenue (pour le projet "Samator" - poursuite de satellite), pour un montant de 45 700 F dont 21 000 F pour la construction et 24 700 F pour le fonctionnement.

Comme j'ai l'habitude de vérifier mes informations, j'ai mené une petite enquête, sans d'ailleurs aller bien loin.

F5PU nous a bien confirmé avoir reçu, après la mise en forme du projet "Samator", une somme de 21 000 F pour acheter le matériel de la station radio à la suite de la participation du Lycée professionnel au projet Arsène. Cette subvention concernait donc le projet "Samator", projet géré par les élèves eux-mêmes.

Là où l'administrateur, monsieur Lesne, ne semble pas savoir compter et n'a rien vérifié avant d'écrire, c'est qu'il manque 24 700 F à l'appel.

Il semble donc que cet argent soit resté dans les caisses du REF, il n'aurait donc pas été remis pour le fonctionnement de "Samator". Gageons qu'il y a sûrement une raison à cela et que tout rentrera bientôt dans l'ordre. En effet et si je lis bien, le contrat qui lie l'association et le ministère stipule : « En outre l'association bénéficie d'une aide au fonctionnement de 24 750 F ». Alors inutile de vouloir faire croire que cette subvention était destinée au stage de préparation à la licence.

Dans tous les cas de figure, le responsable du stage de Samatan m'a bien confirmé n'avoir reçu aucune aide de ladite association, mis à part l'autorisation de publier une page mensuelle, "La radio à l'école", dans le bulletin Radio-REF !

En ce qui concerne l'aide, plus précisément et selon F9IV, il n'était question que du manque d'intérêt de l'association nationale pour une initiative originale.

Sans aller plus loin dans cette polémique dont le seul but est de démontrer l'incompétence de certains de nos représentants, il m'apparaît nécessaire de préciser, suite au dernier paragraphe de la lettre de monsieur Lesne, qu'il y va en effet, du respect de la vérité et de la crédibilité... Seulement pas de la nôtre. Plutôt de celle de certains administrateurs.

Enfin deux petites anecdotes.

La première...

Après avoir lu la lettre de monsieur Lesne, j'ai appelé à nouveau la présidente, afin de savoir pourquoi cette correspondance la faisait tant rire, alors qu'il n'y avait vraiment pas de quoi, le signataire s'étant planté. C'est justement ça qui la faisait rire. Bonjour l'ambiance...
... Et la seconde.

Lors de sa visite dans nos locaux, la présidente me faisait remarquer que nous diffusions parfois de fausses informations. Il va sans dire que j'ai demandé un exemple. « Vous avez écrit que les dons (à l'époque) ne couvraient qu'à peine la facture de l'architecte, ce qui est faux et, de toutes façons, je ne vois pas comment vous avez pu le savoir ». Mais en lisant Radio-REF madame, c'est écrit dedans* !

Sa conclusion ? « Faudra que je vérifie ».

Diabole, on est bien gouverné !

S.FAUREZ

* Radio-REF 07-08/88 page 67, 1ère col., point 1 ; page 69, 3ème col., point 3.

LE N° 1 DE LA C.B. DE L'ESSONNE

G J P

Horaires :
9h30 - 12h30
15h00 - 19h30
Dimanche : 10h00 - 13h00

ouvert 1 dimanche sur 2

PORTABLE MIDLAND
40 CX Homologué PTT
795 F

60 15 07 90

"Le plus grand choix en stock"

Plus de 1000 références en stock !

ENFIN ! une antenne télé pour voiture : 125 F TTC

19 bis, rue des Eglantiers - Place du Donjon - 91700 Sainte Geneviève des Bois

CJP, la CB de la 5^e dimension - CJP c'est aussi la Guadeloupe : rue Jeanne d'Arc, Yacht Club Gustavia - 97133 SAINT-BARTHELEMY - FWI Tél. **19.590.27.69.18** (attention-6 h de décalage)

FERMETURE SAISONNIERE

UN MOIS DE COMMUNICATIONS

RESEAU RADAR

Le ministère de la Défense australienne envisage de mettre en place la première station radar trans-horizon au Jindalee. Trois radars effectueront la surveillance de la côte nord australienne. Du brouillage sur les ondes en perspective.

UN NOUVEAU SATELLITE

Le ministère allemand des Postes vient de faire savoir que le second satellite TV-SAT2 prévu pour la réception des chaînes de radio et de télévision serait mis sur orbite au printemps prochain par une fusée Ariane.

TV PRIVEE PAR CABLE

Les autorités de Grande-Bretagne viennent d'accorder leur 25ème concession pour l'exploitation du câble à la East Lancaster Cablevision Ltd.

CONFERENCE MONDIALE

La seconde session de la Conférence administrative mondiale des radiocommunications se tient du 29 août au 5 octobre à Genève. 800 délégués, représentant environ 100 pays, planchaient sur le problème des satellites géostationnaires. Rappelons que le premier

satellite géostationnaire a été mis sur orbite en 1962. Depuis de considérables progrès ont été réalisés dans ce domaine. 12 catégories de services différents utilisent ce type de satellite. Le service fixe par satellite, le service de radiodiffusion par satellite, le service mobile par satellite, le service de radiorepérage, le service d'exploitation spatiale et enfin le service des fréquences étalons et des signaux horaires par satellites.

AUTRES CONFERENCES

Du 14 au 25 novembre 88 se tiendra la 9ème Assemblée plénière du CCITT.
28/11 au 9 décembre Conférence mondiale administrative télégraphique et téléphonique CAMIT 88
En 1989 se tiendra le premier sommet mondial sur les médias électroniques. Cette conférence devrait se tenir du 3 au 8 octobre 89 au "Palexpo" de Genève. Dans le même temps se tiendra la foire internationale du livre et de l'audiovisuel sur les télécommunication.

LA COURSE AUX ECRANS PLATS COULEURS, GRAND FORMAT

Actuellement, le marché des téléviseurs à écran plat

connait une forte croissance au Japon. La plupart des grands constructeurs électroniques japonais poursuivent des efforts importants en recherche et développement de façon à augmenter la taille des écrans, réduire les coûts de production, etc.

LES LIMITES DE LA MICRO-ELECTRONIQUE

Des physiciens de l'université de Cologne ont montré expérimentalement que la résistance électrique des métaux était une fonction croissante de la miniaturisation. Cette découverte pourrait avoir des retombées au niveau de la furtivité radar, de la couverture-antenne et évidemment au niveau de la miniaturisation des circuits intégrés.

VERS DES AMPLIFICATEURS DE FORTE PUISSANCE ET TRANSISTORISES POUR LES SATELLITES DE TELEVISION DIRECTE

Les amplificateurs de puissance de satellite de télédiffusion directe BS2a et BS2b sont équipés avec des tubes à ondes progressives THOMSON de 100 W. Pour BS3a et BS3b,

devant être lancés respectivement en 1990 et 1991, NEC prévoit des tubes de 120 W chacun.

LE "CONTACTOR 9000" DE THOMSON-CSF TELEPHONE

Voici le système le plus moderne pour entrer en liaison avec une personne en déplacement dans une entreprise. Chaque possesseur d'un récepteur peut recevoir des appels sonores, des messages visuels ou parlés. D'un encombrement égal à celui d'une calculatrice, il se rangera facilement et discrètement dans une poche de chemise !

ESPACE : LA GRANDE-BRETAGNE FAIT CAVALIER SEUL ?

La Grande-Bretagne a rejoint le projet Columbus avec une participation à hauteur de 7 %, soit 250 millions de livres environ. Par contre la Suisse renonce à ce projet. Les motifs invoqués sont au nombre de trois : financiers, choix des partenaires, la neutralité politique. Ce pays s'aligne ainsi sur l'Irlande, la Suède et l'Autriche.

ORIENTATION 1988 DE LA RECHERCHE ET DU DEVELOPPEMENT CHEZ SIEMENS

Pour 1987/1988, sur les 11,8 milliards de DM que Siemens envisage

d'investir en vue de sa croissance future, 6,5 milliards de DM (+ 4,8 %) devraient revenir aux activités de recherche et développement, notamment sur les appareils et systèmes électroniques.

Siemens cherche notamment à renforcer ses activités dans les domaines de l'aide au diagnostic médical, la technique automobile, la bureautique, la productique et les techniques de l'information mais avant tout dans les domaines-clés que représentent l'étude des matériaux et la micro-électronique.

DES RADARS EN RESEAU

Le ministère de la défense a sollicité les industries australiennes pour

mettre en place la première station des radars trans-horizon du Jindalee.

NO HABLO FRANCES

Un responsable de FR3 Lorraine communique : "Nous sommes dans une situation absurde. La TV espagnole vient d'acheter des cours télévisuels de français qui ont été fabriqués en Allemagne, par des artistes allemands travaillant dans leur langue natale. Ces plateaux ont ensuite été traduits en espagnol ! La France est incapable de présenter des programmes d'apprentissage du français. A travers TV5, nous amosons toute l'Europe avec nos programmes en français mais il sont peu ou pas

regardés, les téléspectateurs potentiels ne comprenant pas notre langue !

NO HABLO FRANCES (suite)

TV5, selon Monsieur Célérier, avait lancé, il y a plusieurs mois déjà, un appel d'offres pour la production de cours d'apprentissage du français. Aucune société de production (française !) n'a encore répondu à cet appel, qui d'ailleurs, tient toujours.

LE SALON ANTENNE 88

Le VIème salon international ANTENNE 88 se tiendra au Parc Floral de Paris (bois de Vincennes) du 1er au 4 novembre 1988.

Cette année l'emplacement de la Grande côte était abandonné au profit d'un autre mieux agencé. Seul point noir : la difficulté de trouver un endroit pour la restauration !

L'UNIRAF COMMUNIQUE

L'assemblée générale se tiendra le samedi 19 novembre 88 à l'INJA de Paris 56 Bd des Invalides (métro Duroc). Pour tous renseignements : UNIRAF siège social : 2, rue A. Vivaldi, 78100 St. Germain en Laye.

REUNION DU 71

La traditionnelle réunion d'automne du Charolais s'est déroulée le 11 septembre. Une centaine de participants étaient venus rendre visite aux annonceurs et discuter technique, sans oublier le non moins traditionnel «gastro». Cette année la vedette revient au bulletin Radio-REF dont un seul exemplaire circulait. La lecture des deux pages face face - édito et publicité Fidelity - provoquèrent la colère de nombreux radioamateurs, dont ex-administrateur, ce, en raison de l'irresponsabilité des dirigeants nationaux.

RADIOAMATEUR

CLIPPERTON DX CLUB

Le nouveau bureau est ainsi composé
Président F6EXV
Trésorier F9DK
Secrétaire FD1LMJ
Secrétaire adjoint FD1MBO
Responsable trafic FD1DBT
Fournitures F11ARR
Relation associations F6IFO
Service audiovisuel F6ESH

A PROPOS D'APPEL D'OFFRES

A la suite des tergiversations autour de l'appel d'offres

concernant Radio-REF, la société Fidelity s'est payée une page de publicité dans le bulletin de l'Association afin d'expliquer sa position. Interrogée à ce sujet, la directrice de Fidelity nous a fait remarquer que c'était le seul moyen de communiquer avec les amateurs. En effet, en cas de problèmes, un droit de réponse dans ce bulletin risquerait de ne jamais passer. Les moyens utilisés par les responsables de l'association sont assez surprenants. En effet, pour l'architecte de la Maison du REF il n'y a pas eu d'appel d'offres, le marché a été établi de gré à gré. Sans doute compte tenu des

relations étroites entre le responsable local et ce même architecte. C'est ce que la présidente appelait lors d'un récent CA «une gestion saine, calquée sur les méthodes utilisées dans les grandes entreprises». Chacun appréciera.

LA GRANDE COTE 1988

Le changement d'emplacement n'a pas modifié la fougue des visiteurs puisque ce sont environ deux cents amateurs qui se sont retrouvés en août dans le département 17.

LES CONCOURS RADIOAMATEURS EN DECAMETRIQUE

Octobre :
- 1 ET 2 : VK ZL
Océania contest,
- 1 et 2 : Coupe Fernand Raoult F9AA,

- 1 et 2 : California QSO party,
 - 9 : RSGB 21/28 MHz phone,
 - 16 : RSGB 21 MHz en télégraphie,
 - 29 et 30 : CQ WW DX SSB contest.
- Novembre :
- 11 et 13 : Japan international DX,
 - 12 et 13 novembre Européen RTTY
 - 12 : ALARA (VK YL),
 - 26 et 27 : CQ WW DX CW.

A PROPOS DE LA FONDATION

Dans un courrier adressé aux souscripteurs nous demandions si nous étions autorisés à reverser les sommes pour la maison du radioamateur dont le REF a en charge la construction. Ont accepté le transfert et le REF les remercie :

les stations : F3HK, F8KD, F8EL, F5PT, F3ZK, FC1BYU, FC1FUZ, FC1HFS, FC1HWS, FC1LUO, FD1DMS, F6AUS, F6GKW, F6HSW, F6HZM, F9ZB, F11BBK, F11AGH, F11GPH, F11GXG, F11ADH, ainsi que messieurs : BRASSEUR, FERMIER, JACCOTTEY, MADIOT, MOURNET.

COURRIER DES LECTEURS

Via le Minitel et à propos des relais. TOUTES les réponses, fort nombreuses de surcroît, donnent le même OUI massif à l'implantation de relais sur le 10 mètres en Europe et dont au moins un

en France. De F6IIE : Il serait souhaitable d'avoir même plusieurs relais TEN en FM car nous faisons piètre figure par rapport aux USA. Il y a déjà, pour votre information, un relais chez les DL ! C'est peut être pour cela qu'ils sont plus actifs et cinq fois plus nombreux que nous.

LETTRÉ DE F3CY CONCERNANT NOTRE POSITION SUR LES RELAIS 28 MHz

Lors du congrès de Caen, le TEN TEN a pris position contre la mise en place de relais 28 MHz en France. Cette position devait amener une protestation de notre part auprès de F3CY, responsable du 10 mètres au sein de l'association nationale et auprès du REF également.

Notre question : à quel titre F3CY prenait-il position, avec quelques amateurs, face à un tel problème et l'association était-elle au courant.

Voici la réponse de M. Deffay, F3CY et nos commentaires.

La lettre étant longue nous en avons extrait les passages essentiels.

- 1) Encore heureux que le patron de l'URC et non celui du REF m'ait communiqué l'information comme quoi ces relais allaient voir le jour en Europe et qu'il fallait en débattre la dernière semaine de juillet !
- 2) Pourquoi cette réponse des membres du TEN présents à cette réunion ? Parce que le fait d'installer

des relais 28 MHz dans cette Europe nouvelle fait que l'esprit Chapter n'a plus sa raison d'être !

- 3) Les relais 28 ne vont servir qu'aux parlores et feront double emploi avec le 144 et le 432 dans certaines régions de France et pour y entendre de nouveau ce que l'on entend sur les relais connus... NON.

- 4) Est-ce que le REF t'a contacté en temps que membre défenseur de la bande des 10 m et, de plus ayant, grâce à MEGAHERTZ, une ouverture européenne ? Sûrement pas, et le responsable de la chose non plus !

- 5) MEGAHERTZ pouvait servir de tremplin à un débat sur le thème avec courrier et réponse... j'ai une sainte horreur des relais quels qu'ils soient mais je respecte leurs présences et fonctions en Europe et ne fait pas pour cela du «rentre dedans» a propos du trafic 144 ou 432.

- 6) Effectivement, priver la France de cette activité serait préjudiciable vis-à-vis des amateurs adorant cette fonction et, bien sûr, s'ils n'étaient pas consultés (ce qui sera comme cela et comme d'habitude) mais je ne brandis pas le fait que la portion 29 MHz soit occupée par des intruders ou en danger de l'être.

- 7) Quand j'en discute avec des amateurs du TEN TEN aux USA, personne n'a jamais témoigné d'un enthousiasme débordant et cela depuis plusieurs années.

Et si on répondait à ce représentant du REF ?

1) Nous avons demandé à la présidente du de l'association nationale ce qu'il en était pour cette

réunion : «elle devait se renseigner»...

2) L'esprit Chapter n'a rien à voir dans cette affaire.

L'exemple des USA est là pour en faire une démonstration sans appel.

3) Des parlores ? sûrement pas. Il suffit d'écouter le trafic sur le relais de Budapest pour se rendre compte qu'il n'en est rien (voir rubrique Trafic). Ce n'est pas pour rien que les européens font aussi des relais...

4) Il ne faut tout de même pas rêver ! Que cette question soit posée est déjà en soi un crime de lèse majesté.

5) Effectivement MEGAHERTZ peut servir de tremplin. La maison des radioamateurs de Tours (?) en est l'un des exemples.

6) Qu'un responsable de l'association nationale donne un tel argument semble surprenant. Quant au trafic, une seule question : sommes-nous plus bêtes que les autres ?

7) Que les amateurs du TEN TEN gardent jalousement leurs acquis me semble tout à fait normal. Toutefois, l'important trafic réalisé par F2YT, par exemple, via les relais US et le succès de cette opération, montrent bien qu'il y a contradiction dans les faits.

Et puis RAS LE BOL d'entendre parler d'intruders, de ceci ou de cela. Si nous ne sommes pas capables de nous préserver nous-mêmes de ces intrusions, alors... et remarquons également qu'"on" nous sert continuellement les mêmes arguments pour ne rien faire !

NOUS, et NOS lecteurs en sommes certains : NOUS souhaitons avancer.

L'HOMME DE L'ANNEE 88

Traditionnellement, chaque année, nous proposons à nos lecteurs de nous aider à désigner l'homme de l'année en matière de communication.

L'année dernière, aucun nom n'a été choisi. Cette année nous remettons le trophée (photo) à celui que vous nous désignerez. Votre choix peut se faire en nous envoyant une simple carte ou une QSL, ou bien encore en votant par le 3615 MHZ, notre serveur que maintenant tout le monde connaît bien.

Côté CB personne n'a réellement fait surface. Le train train habituel et pas d'actions particulières. Le dépôt d'une proposition de Loi ne représentant pas un fait nouveau. Cela n'en fait seulement qu'une de plus.

Côté radioamateur, la rédaction a fait son choix.

Nous aurions aimé proposer F6DNZ pour ce qu'il a fait de Radio-REF.

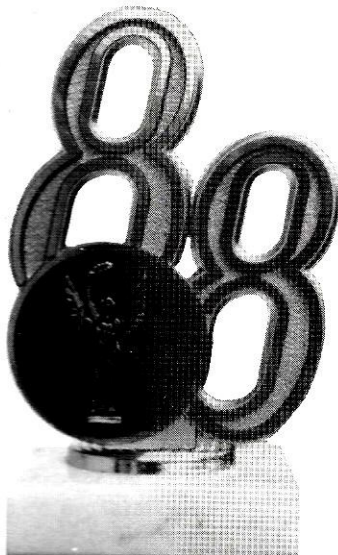

Les circonstances font qu'il ne peut concourir. Nous retirerons donc cet indicatif.

Restent :

Claude ROYER, F6CGD, l'homme de Tours.

Président de son département, il a mené les études pour les nouveaux locaux et a mis en place un nouveau service QSL que l'on dit efficace.

Jean-Claude PRAT, F5PU. Membre fondateur de l'Institut pour le Développement du Radioamateurisme au sein de l'Enseignement (IDRE).

Il a mené avec succès le premier stage radioamateur. Son action devait permettre la signature de la convention avec l'éducation nationale pour l'enseignement à distance de l'émission d'amateur (CNED de Rouen). Enfin, avec les élèves de son lycée il fait connaître l'émission d'amateur au travers des différents travaux exécutés par les classes (Samator). A vous de faire votre choix!

Nous entendons souvent dire que les «politiques» sont favorables mais que c'est l'administration qui freine toute modification. Le même discours précise que l'administration est là uniquement pour exécuter les directives politiques. Il est tout à fait faux de penser cela dans le domaine de la communication et surtout de le faire croire à ceux qui vous écoutent. Les politiques peuvent, en matière de fréquence, faire des propositions, mais dans ce domaine les décisions ne se prennent pas en France mais à Genève - ici, nous excluons le domaine spécifique du 27 MHz et des VHF. Ayant maintes fois contesté les décisions administratives, nous nous sentons à l'aise pour les défendre cette fois-ci ! Ne perdons pas de vue qu'il existe des traités internationaux et que la prochaine conférence mondiale est en 1999. Or, que cela plaise ou non, c'est bien l'administration qui a en charge les dossiers et les textes officiels. D'ici là, si les adeptes de la fréquence veulent obtenir satisfaction, il leur faudra sans doute montrer un peu plus de sérieux. Il est dommage qu'un seul individu soit d'aussi mauvaise foi et porte ainsi préjudice à toute la communauté, s'attaquant à la démocratie, mot dont il semble ignorer toute la signification, même si son argumentation concernant l'article 19 de la Déclaration des droits de l'homme peut faire l'objet d'un débat. Quant à affirmer que ce sont les radioamateurs qui perturbent volontairement les QSO, voilà qui relève encore de la diffamation, toujours facile derrière un micro anonyme. Souhaitons

CITIZEN BAND

DE LA DESINFORMATION PIRATE

Où en est le 6,6 mégahertz ?

Lors de l'essai du FT767 nous avons fait un large tour de bande. Nous recherchions des amateurs français lorsque l'idée nous est venue d'écouter un peu l'évolution des contacts chez les pirates.

Le samedi 27 août, tour d'écoute. Quelques stations françaises, belges et autres. Le contenu était intéressant

et le sujet traité ne l'était pas moins puisque qu'il s'agissait de l'Europe.

Le lendemain dimanche, nouveau tour dit de «confirmation». Alors là, «bonjour les dégâts». Le bon côté d'abord : un contact technique et informatique de très bon niveau. Puis sur 6,660 MHz, un dénommé Marcel, vidant sa bile et proférant menaces et informations fallacieuses. Pourquoi parler de ce sujet ? Parce qu'il nous semble bon de rappeler un certain nombre de vérités.

L'homme, caché derrière

son micro, s'en prenait aux radioamateurs et à leur licence. Sujet qui n'offre que peu d'intérêt compte tenu de sa provenance.

Toutefois, la diffamation à l'encontre de l'administration, de la société ICOM et des hommes politiques de tous bords, nous paraît osée et tombant dans le domaine de l'inconscience, voire de la parano !

Par contre, au niveau de la gestion des fréquences, particulièrement en décimétrique, il semble utile d'apporter des précisions.

que les utilisateurs censés ne se laissent pas entraîner dans une spirale dangereuse.

Il existe pourtant des utilisateurs dont le trafic est de qualité et de très grande correction. Belges, Luxembourgeois, Allemands, qui, bien que pirates, sont moins... comment dit-on déjà ?

Notons seulement que dans de nombreux pays d'Europe cette portion de bande est devenue comme la CB et il se pourrait que, par la force des choses cette utilisation devienne réalité.

S.FAUREZ

EXPEDITION DX DU GROUPE CHARLY FOX

Saint Gemmes est situé à une quinzaine de kilomètres de Sancerre, dans le département 18.

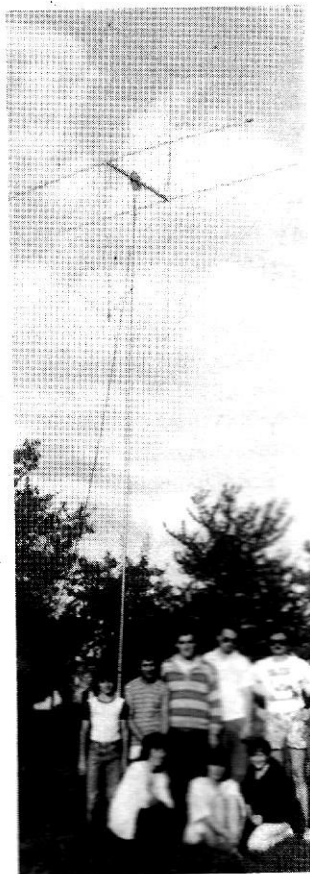

L'équipe au pied de l'antenne principale



La station du groupe Charlie Fox

Du 1... le groupe Charly y a fait une petite expédition avec portes ouvertes pour le public, histoire de faire connaître cette activité sous un autre jour que celui des utilisations routinières !

117 contacts en phonie, télégraphie et radiotélétype figurent au bilan. 15 pays furent contactés dont : la Guyanne, l'Algérie, les Comores. En plus du matériel radio classique les opérateurs

disposaient de deux ordinateurs : un ORIC et un Amstrad 6128 pour faire du packet radio. Hélas sans succès, puisqu'il n'y avait pas de correspondant !

à usage interne, fort bien faite.

Club A R, B.P. 1011, 66101 Perpignan.

CONCOURS DE DX

Il vous reste encore quelques jours pour envoyer vos cartes du concours de DX organisé par le club A R de Perpignan ! Ces cartes de confirmation du contact doivent parvenir avant le 8 octobre. D'autre part, ce club édite une revue,

PUBLICATION DE VOS RENDEZ-VOUS ET COMPTES-RENDUS

a rédaction de MEGAHERTZ magazine se

L fera un plaisir de publier vos rendez-vous et compte-rendus de manifestation CB. Ecrivez-nous : MHZ, Actualité CB, La Haie de Pan, 35170 BRUZ.

UNE ANTENNE POUR LE 28 MHz la CA-28HB3L

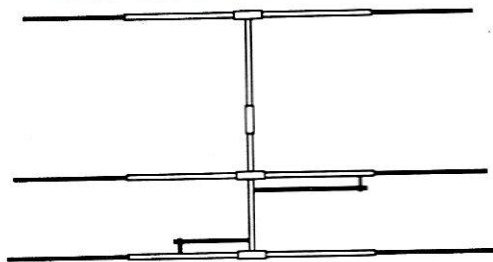

Testée dans MEGAHERTZ magazine n° 67

Type : HB9CV modifiée 3 éléments,
Dimension maximale pour le directeur : 5,64 mètres,
Gain : 8,4 dB,
Rapport avant/arrière : 21 dB,
Alimentation : câble coaxial et 2 gamma matches,
Prise de câble coaxial : SO239,
Surface balayée : 0,25 m²,
Poids : 5,4 kg,
Montage et réglage de grande facilité.

La CA-28HB3L est également prévue pour fonctionner en CB sans modification. Montage possible en polarisation horizontale ou verticale.

GENERALE ELECTRONIQUE SERVICES



68 et 76 avenue Ledru-Rollin
75012 PARIS

Tél. : (16.1) 43.45.25.92

ENQUETE LECTEURS

RESULTATS

Une enquête lecteurs est toujours instructive et même parfois surprenante ; celle-ci n'y échappe pas et montre une évolution très nette de notre hobby.

Ecouteurs et cébistes sont aussi des bricoleurs, mais de nombreux radioamateurs pratiquent désormais la CB.

La désaffection vers la chasse aux diplômes et QSL est importante. Elle montre que, contrairement aux pays voisins, il manque dans ce domaine une véritable promotion. 72 % des lecteurs ayant répondu sont radioamateurs, 37 % font de l'écoute et 30 % de la CB. 64 % sont bricoleurs, quelle que soit leur activité.

VOUS ET LE TRAFIC

Enfin, une certaine contradiction apparaît dans les résultats suivants : 50 % sont chasseurs de DX, mais 13 % seulement sont amateurs de QSL et de diplômes.

VOUS ET LA LECTURE

Vos lectures préférées sont intéressantes à étudier. 62 % lisent un bulletin d'association et 20 % le bulletin local. 43 % lisent le Haut-Parleur, puis viennent les 3 revues CB avec 14 % pour Broadcast Magazine. Quelques autres revues françaises et étrangères sont lues, mais en petite quantité ! Côté informatique, c'est léger et on trouve un peu toutes sortes de machines. Par contre, vous lisez dans l'ordre SVM, Microsystème et Soft Micro.

Là où l'affaire se corse, c'est dans la seconde partie de l'enquête où nous trouvons de nombreuses questions sans réponses. Dans le cadre de la défense, l'unanimité se fait en général sur le "mal" et le "assez mal" défendus avec un nombre non négligeable de lecteurs qui ne se prononcent pas. Vous êtes partagés en ce qui concerne l'appartenance à une association nationale. Vos désirs vont plus facilement vers l'association locale et le club (tiens, voilà qui est intéressant dans le cadre fédératif !).

L'enquête devient encore plus surprenante au niveau de la représentativité. Une forte majorité s'estime mal représentée en France, tant dans le domaine radioamateur que CB. Par contre, sur le plan international, les radioamateurs se sentent mieux représentés que les cébistes, ce qui semble



normal. Il est vrai que la question était ambiguë et que l'on pouvait croire qu'il s'agissait de la représentation internationale par l'IARU. L'absence de réponses montre quand même que

de nombreux lecteurs n'ont aucune opinion en matière de défense. Toutefois, leur intérêt va grandissant lorsque l'intéressé est directement concerné. Réaction bien française !

ONDES COURTES 62

MATERIEL FRANCO DE PORT :

Ant. mobile 5 bandes	850 F TTC
Verticale 5 bandes radians courts h 4 m 2 kw pep	1 590 F TTC
Verticale 5 bandes radians courts h 7 m 2 kw pep	1 720 F TTC
Verticale 3 bandes radians courts h 3,8 m 2 kw pep	1 280 F TTC
Transverter 28/144 12 volts fm 10 w blu 15 w	2 500 F TTC
Double dipole 5 bandes 1,20 m ou 30 m	732 F TTC
Monobande 28 à 30 MHz scanner 12 volts LINCOLN	3 000 F TTC
Micro TELEX turner + 3B	813 TTC
Verticale 144 MHz 5/8 en fibre de verre 3,5 db GP3	TTC
Colinéaire 144 MHz 5,5 db en fibre de verre CL152	20 F TTC
BEAM 3 éléments 50 MHz 7 db	700 F TTC

ONDES COURTES 62

3, rue des Loriots - 62220 CARVIN
21 373803 Catalogue sur demande
Carte Bleue par téléphone et par courrier
Sur minitel de 20 h à 9 h

LE TAGRA SCAN40

NOUVEAU VENU SUR LE MARCHÉ

Serge DUMOULIN

Le matériel CB nous laisse toujours admiratifs ! Plus on avance dans le temps, meilleurs sont les produits, tant dans la conception que dans la présentation. Quel dommage que les fabricants ne se lancent pas dans le matériel pour radioamateur. Comme à chaque fois que TAGRA sort une nouveauté, « c'est du bon » !

LE BON

Petit, facile à encastrer, il s'adapte bien à l'utilisation en mobile. Au plan de la conception technique, rien de particulier à redire. Un double changement de fréquence : le premier sur 10,695 MHz et le second avec un filtre cristal 455.

Le constructeur donne une sensibilité de 1 μ V pour 10 dB S/N. Les 65 dB de réjection d'image semblent un peu optimistes.

Toute la manipulation se fait par touches. On sent que le constructeur connaît bien les Français : ceux-ci préfèrent souvent l'emballage au contenu ! Dans le cas présent, tout y est : l'emballage... et le contenu !

Donc de jolies couleurs au cadran et des lumières attrayantes. Plus de bouton à tourner puisque les potentiomètres sont à variation linéaire, comme ceux des transistors de radiodiffusion.

Quelques innovations dans l'utilisation :

- deux poussoirs permettent de sélectionner l'un des 40 canaux soit « en montant », soit en « descendant »,

- une touche canal 9 positionne ce canal définitivement en mémoire et verrouille la recherche ainsi que le scanner,
- 5 canaux peuvent être mémorisés au goût de l'utilisateur,
- le S-mètre est à diode et donne une lecture toute relative,
- un effort a été fait sur les prises de sortie HP et PA.

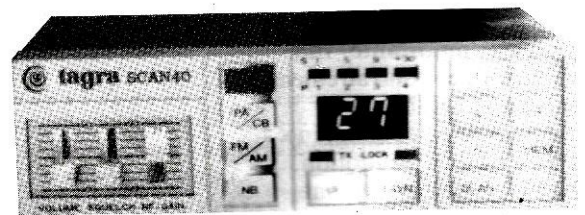

LE MOINS BON

Il se situe au niveau de l'alimentation et des données de l'alimentation. Le fonctionnement est prévu entre 11,5 volts et 15,6 volts. La puissance donnée par le constructeur est de 1 watt en AM et de 4 watts en FM ce qui nous semble faux et l'expérience le prouve.

Il faut tout de même savoir que les alimentations courantes donnant du 15,6 volts sont peu nombreuses - ce serait

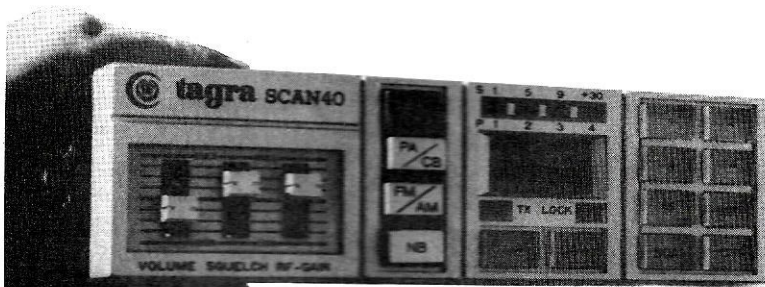

plu-
tôt du 13,8
volts – et les batte-
ries de véhicule sont en 12
volts. Nos essais ne correspon-
dent pas du tout. Ce n'est pourtant pas
un modèle fait spécialement pour nous
puisque, fidèles à nos habitudes nous
avons sélectionné un appareil de série
chez un fournisseur.

Sous 15 volts nous trouvons, aussi bien
en FM qu'en AM, 6 watts pour la por-
teuse. Par contre en 12 volts nous des-
cendons à moins de 4 watts. Tromperie
sur la marchandise ? Sans doute pas.

Notre essai a été effectué sur un dipôle
27 MHz et avec un TOS nul, en voici le
résultat :

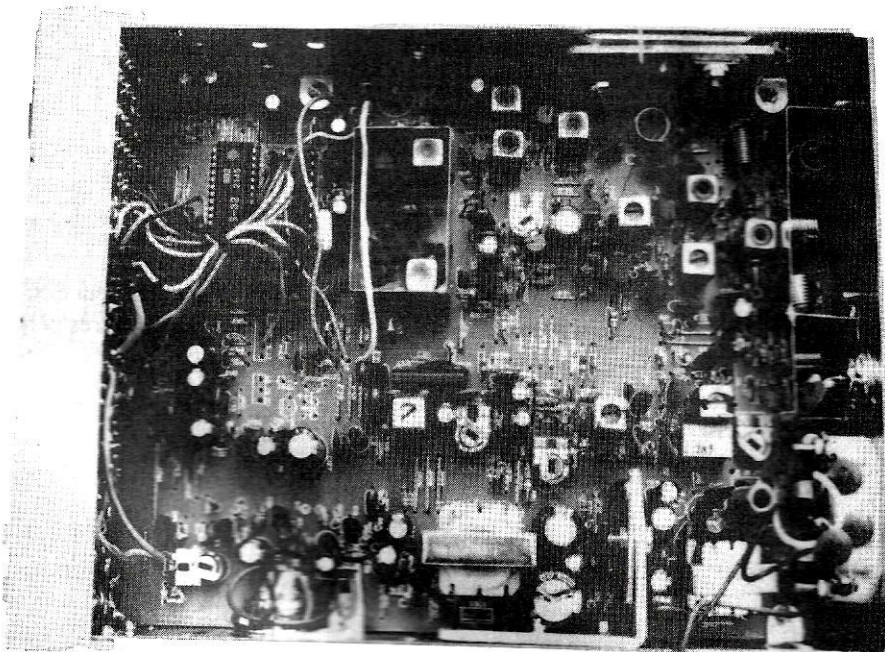

11,0 volts	puissance AM/FM	≥ 3 W
12,0 volts	puissance AM/FM	≈ 3 W
13,8 volts	puissance AM/FM	≈ 4 W
14,5 volts	puissance AM/FM	≈ 5 W
15,5 volts	puissance AM/FM	≈ 6,5 W

On regrettera cette mauvaise habitude
de certains constructeurs de matériels
CB. La réception ne peut se faire que si
le micro est branché sur l'appareil.

ET POUR CONCLURE

Nous avons particulièrement apprécié
le fonctionnement du scanner. Ce der-
nier est efficace avec ou sans le squelch
(ce qui n'est pas le cas de tous les appa-
reils du même type). Toutefois, sans le
squelch, le scanner fait un bruit dés-
agréable au rythme de la diode, dans le
genre bip bip. Le "scan" s'arrête sur une
station pendant 9 secondes, puis repart
si aucune intervention de l'opérateur
n'est effectuée. Il continue alors sa re-
cherche.

Vendu aux environs de 1 000 francs, cet
appareil fera la joie des mobiles, puis-
qu'il libère le conducteur d'une fonc-
tion pas toujours facile à concilier avec
celle de la conduite : la recherche d'un
correspondant !

Avec ce Tagra, les routiers ne ris-
quent pas les affaires des "archers
de la garde" et peuvent se faire
contrôler sans crainte. Etant entendu
qu'ils ont préalablement fait le nécessaire
pour obtenir la licence PTT ! Le Scan
40 porte le numéro d'homologation PTT
88006CB. Un appareil pour toute une
gamme d'âge jusqu'au papi !

Note du rédacteur.
Cet appareil modifié en 28 MHz par
changement du quartz ferait un très bon
pilote pour un transverter 144, d'autant
que les résultats à l'analyseur de spectre
sont fameux... A bon entendre ! ★



LE FT-767GX, UN TRANSCIEVER DE SPECIALISTE !

F6EEM

Un nouveau dans la liste déjà longue des transceivers décimétriques. Celui-là est d'une autre génération. C'est le genre à permettre la polémique entre les « pros » FT102 et les autres. Un débat qui peut durer longtemps. Ayant, avec F6FYP, possédé le premier, nous sommes en mesure de faire la comparaison... A l'avantage du second.

Le FT102 avait ceci de particulier que son final était à tubes. Il avait, et a encore, les faveurs des chasseurs de DX et des «bêtes» à concours. Pourtant, à bien y regarder... Ayant utilisé le premier pendant des années, nous en connaissons les qualités, ce qui nous place en bonne position pour discuter de ce nouveau-né qu'est le FT-767GX.

Autre point intéressant, il y a un manipulateur électronique incorporé. Pour ceux qui aiment.

SPECIAL TELEGRAPHISTE

La première constatation que l'on peut faire est immédiate. Cet appareil semble avoir été « conçu pour un télégraphiste ». Outre la possibilité du manipulateur électronique incorporé, le jeu de filtres per-

ASPECT GENERAL

Super !
Il est certain que ça change du look habituel de quelques appareils YAESU.

Transceiver tous modes à synthétiseur, la partie réception est à couverture générale. Toutefois, une touche spéciale vous permet d'assurer la commutation des seules bandes amateurs.

Là où c'est génial, c'est qu'avec un seul appareil il est possible d'ajouter trois autres modules ; le 2 m, le 6 m, et le 70 cm.



Photo n° 1 : La partie commande générale et le « PITCH »

met de sortir du bruit, n'importe quelle émission. Il vous sera même possible de modifier la fréquence de la note BF puis- qu'une commande (« PITCH ») vous of- fre trois possibilités : 600, 700 et 800 Hz. La photo n° 1 montre, entre autres, cette commande.

TOUT INCORPORE

Ou si vous préférez, tout sous la main dans la même boîte. Jugez-en. Outre ce que nous avons signalé plus haut concernant les VHF, nous trouvons la boîte d'ac- cord antenne incorporée, le wattmètre, le TOSmètre, le scanner, des mémoires avec de nombreuses possi- bilités et deux VFO.

Inutile de vous dire que ce n'est pas en une journée que l'on peut maîtriser cet appareil. Voir à ce sujet les photos n° 2 et n° 3 qui montrent la phase de ré- glage antenne (en haut et à droite, dans la petite fenê- tre, on voit s'afficher « WAIT », qui signifie "at- tendre", durant le réglage, puis « READY », qui si- gnifie "prêt", lorsque le ré- glage est terminé).

Donné pour 100 watts, nous avons constaté, et la mesure l'a confirmé, que l'on dépasse légèrement cette puissance, particuliè- rement sur le 10 mètres où nous avons effectué nos premiers essais. Au mo- ment où ces lignes vous ar- rivent, toutes les possibi- lités de cet appareil ne sont pas explorées. Une chose est certaine, il ne nous quit- tera plus, pour quelque temps au moins !

TROIS PETITS TOURS ET PUIS TRAFIQUENT !

Certaines fonctions ne diffèrent pas des autres équipements sur le marché, quelle qu'en soit la marque. Inutile de s'y at- tarder. La photo n° 4 est explicite.

La commande du vu-mètre vous permet d'afficher, en FM, la partie centrale de la porteuse, d'effectuer les différentes mesures (RST) et de contrôler en per- manence la tension appliquée au PA. (Commande « VCC »).

Le « FULL BREAK IN », permet le QSK (réception du correspondant entre les signaux morse), en trafic télégraphie mais après avoir coupé le VOX.

« NAR », est un poussoir qui sélectionne les filtres en CW et en AM avec 600 Hz pour la CW.

L'atténuateur de 20 dB nous paraît peu utile alors que l'amplification en récep- tion s'avère d'une grande efficacité.

L'opérateur peut bloquer l'affichage (« D LOK »), mettre le récepteur en standby (« MUTE ») ou activer les fil- tres CW en réception (« APF »).

Les différents modes de trafic sont activés par sim- ple pression sur une tou- che. Pour une fois il sont disponibles d'origine et non pas optionnels !

Le changement de fré- quence s'opère de diffé- rentes façons, par le bou- ton de commande rotatif habituel ou par pression sur les touches « DOWN - UP PROGRAM ». En maintenant la touche ap- puyée vous avez la possi- bilité de scanner la bande.

Le changement de bande, ou de mémoire, se fait éga- lement par simple pres- sion. La photo n° 5 mon- tre toutes ces commandes.

En dehors de ses nombreu- ses fonctions, pour les- quelles il faudrait égale- ment nombreuses pages de description, retenons :

- La présence d'une boîte d'accord antenne incorpo- rée. L'accord se fait auto- matiquement. Malheureu- sement la boîte n'accor- dera pas une antenne taillée trop court par rap-

port à la fréquence de travail. Son effi- cacité ne sera bonne que pour les anten- nes accordées sur des fréquences plus basses que celle lue sur l'affichage.

- Le wattmètre est incorporé et à affi- chage numérique. Il est conforme à la puissance de sortie selon nos premiers essais.



Photo n° 2 : La boîte se règle



Photo n° 3 : La boîte est réglée

« TX SHIFT », une fois mis en fonc- tionnement, modifie la bande passante en SSB et vous permet de changer la to- nalité de votre modulation. Cette fonc- tion peut être utile en trafic DX où une voix aiguë passe plus facilement. La meilleure position du bouton, lors de nos essais, s'est située à 9 heures moins le quart.



Photo n° 4 : Le VUmètre



Photo n° 5 : Les commandes de changement de fréquence



Photo n° 6 : Emplacement de la platine 144 MHz

- Le TOSmètre est du même type. Par contre, nous l'avons trouvé un peu pessimiste par rapport au TOSmètre extérieur, en service habituellement à la station. Par ailleurs, son calcul, donc son affichage, est instable.

- Le scanner. Voilà une fonction qui peut être particulièrement utile si vous avez les platines 50, 144 et/ou 432 MHz. Il suffit de mettre en mémoire les fréquences limites que vous souhaitez scanner et de mettre le squelch en fonctionnement. Cette opération limite les possibilités de réception des signaux faibles.

- Mise en mémoire. Vous pouvez mettre en mémoire des fréquences au choix. L'avantage est certain pour les fréquences des relais puisque vous pouvez faire sortir la fréquence mémorisée vers le VFO.

- Fonction relais. Nous avons fait l'expérience aussi bien en VHF qu'en décimétrique sur 28 MHz. Vous affichez la fréquence d'entrée sur le VFO B, par exemple, et la fréquence de sortie sur le VFO A. En appuyant sur les touches « TRACK » et « SPLIT ». Dès lors, chaque mouvement du VFO A sera de la même valeur sur le VFO B.

- Bien sûr, toutes les possibilités annexes sont réalisables : commande par ordinateur et packet radio par exemple.

Seules plages non explorées : les bandes 50 et 432 MHz car nous n'avons pas encore reçu les modules. Si vous décidez d'équiper l'appareil de toutes ses options, le prix sera un peu élevé. Néanmoins, comparativement à des appareils séparés... L'avantage du tout en un est quand même certain. Ne serait-ce que pour le portable !

La photo n° 6 montre le logement du module 144. Les photos n° 7 et n° 8 montrent, respectivement, une vue de l'avant et de l'arrière de ce même module.

Nous ajouterons qu'il est préférable de prévoir dans le circuit, entre final et antenne, un filtre destiné à couper les harmoniques. Nous avons trouvé un peu de TVI, sûrement dû à l'amplificateur large bande.

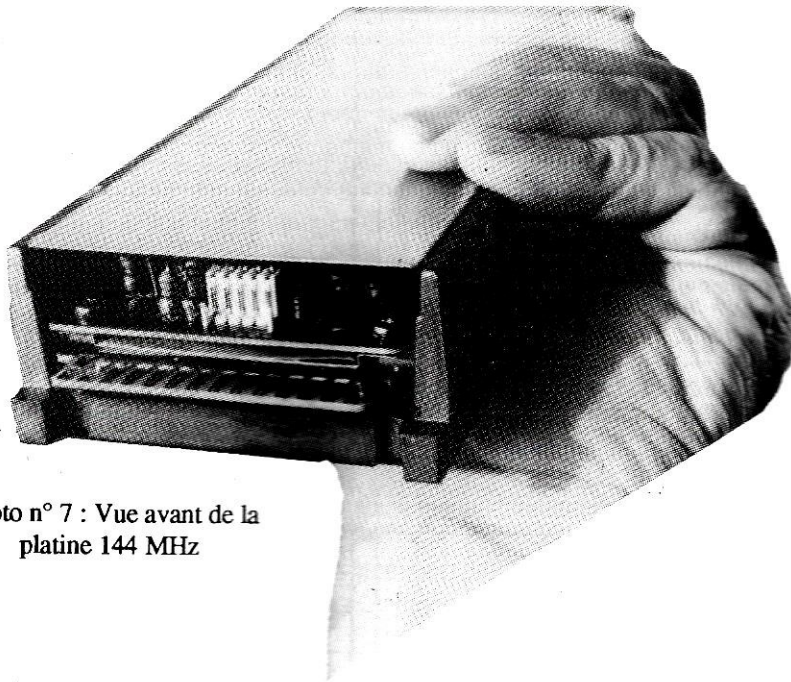

Photo n° 7 : Vue avant de la platine 144 MHz

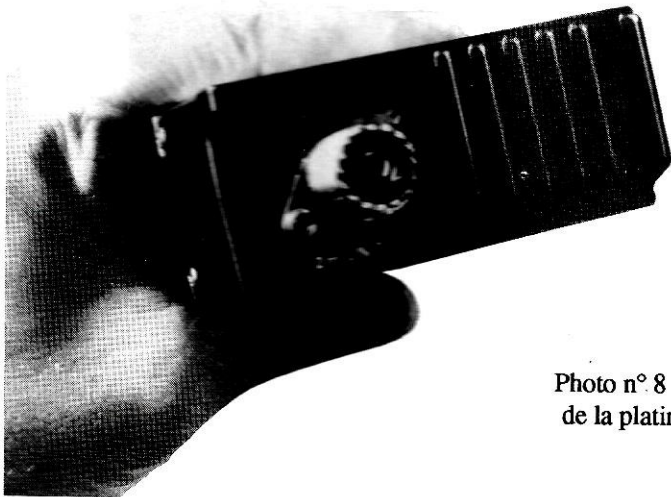

Photo n° 8 : Vue arrière de la platine 144 MHz

CARACTERISTIQUES

COMMUNES

Gammes de fréquences réception
 100 kHz à 29,99999 MHz continu,
 50 à 53,99999 MHz (option),
 144 à 145,99999 MHz (option).

Gammes de fréquences émission
 1,5 à 1,99999 MHz,
 3,5 à 3,99999 MHz,
 7,0 à 7,49999 MHz,
 10,0 à 10,49999 MHz,
 14,0 à 14,49999 MHz,
 18,0 à 18,49999 MHz,
 21,0 à 21,49999 MHz,
 24,5 à 24,99999 MHz,
 28,0 à 29,99999 MHz,

50 à 53,99999 MHz (option),
 144 à 145,99999 MHz (option),
 430 à 439,99999 MHz (option).

Type d'émission

BLI/BLS (J3E) ; CW (A1A) ; AFSK (J1B, F1B) ; AM (A3E) ; FM (F3E).

Stabilité de l'oscillateur de référence

Meilleure que ± 3 ppm de -10 à $+50^\circ$ C, après 5 minutes de chauffage.

Impédance d'antenne

Récepteur, au-dessus de 50 MHz :
 50 ohms déséquilibrée
 Emetteur, 40, 30, 20, 17, 15, 12 et
 10 mètres : 20 - 150 ohms.
 Emetteur, 160 et 80 mètres 25 -
 100 ohms.

Sources d'alimentation

100, 110, 117, 200, 220 ou 234 volts
 courant alternatif, 50 ou 60 Hz.

Consommation approximative

Récepteur : 55 VA
 Emetteur : 650 VA.

Dimensions

368 x 129 x 295 mm

Poids

avec options : 15,5 kg,
 sans option : 13,5 kg.

EMETTEUR

Puissance

HF (tous modes sauf AM) : 100 W,
 HF (porteuse AM) : 25 W,
 VHF/UHF (tous modes sauf AM) :
 10 W,
 VHF/UHF (porteuse AM) : 2,5 W.

Types de modulation

BLU : équilibrée, porteuse filtrée,
 AM : bas niveau,
 FM : réactance variable (± 5 kHz
 d'excursion),
 FSK : déplacement de fréquence
 BF.

Suppression des harmoniques

HF : meilleure que -50 dB par
 rapport aux pointes de modulation,
 VHF/UHF : meilleure que -60 dB.

Suppression de porteuse

Meilleure que -40 dB par rapport
 aux pointes de modulation.

Réponse audio

(En BLU, avec le Shift TX hors
 service) : inférieure à -6 dB de 350
 à 2900 Hz.

Suppression

des harmoniques du 3ème ordre

(simple tonalité, puissance 100 W,
 sur 14 MHz) : meilleure que -35 dB
 par rapport aux pointes de
 modulation.

Impédance du microphone

500 - 600 ohms.

RECEPTEUR

Type du circuit

Superhétérodyne à triple
 changement de fréquence.

Fréquences intermédiaires

45,03 MHz ; 8,215 MHz et
 455 kHz.

Sensibilité

Selon la fréquence et le mode : de
 $0,25 \mu\text{V}$ à $25 \mu\text{V}$.

Réjection image

1,5 à 30 MHz : 70 dB ou mieux,
 VHF/UHF : 60 dB ou mieux.

Réjection FI

1,5 à 30 MHz : 70 dB ou mieux,
VHF/UHF : 60 dB ou mieux.

Sélectivité

(-6 dB / -60 dB)
BLU, CW, AM(étroite) : 2,7/
4,5 kHz,
CW(étroite) (option) : 600/1300 Hz,
AM(large) : 6/16 kHz,
FM : 15/30 kHz.

Réjection du filtre «Notch»

Meilleure que -30 dB.

Plage de variation de la FI

±1 kHz.

Puissance de sortie audio

1,5 W dans 4 ohms avec une
distorsion de 10 % THD.

Impédance de sortie audio

De 4 à 16 ohms.

Nos essais furent concluants et cet appareil fera un excellent élément de station fixe. Peut-être peut-on regretter son prix élevé qui ne le met pas à la portée de toutes les bourses. Mais on n'a rien sans rien !

PRESENTATION DES NOUVEAUX MATERIELS

Nous avons reçu quelques lettres concernant la présentation des matériels. Il ne s'agit pas pour nous de faire de la publicité pour tel ou tel appareil. Nous avons décidé de vous présenter tout ce qui sort sur le marché, quelle qu'en soit la marque. Nous préférons faire une présentation dite d'exploitation plutôt qu'un banc d'essai en mesures. D'abord parce qu'il faut un matériel sophistiqué pour ce faire, et qu'ensuite, les données fournies par le constructeur sont très proches de la réalité, sachant qu'il s'agit de matériel de série.

Enfin, et bon nombre de vos lettres le confirment, ce ne sont pas les courbes de telle ou telle mesure qui vous intéressent mais plus la partie fonctionnelle et les possibilités des matériels.

Pour conclure, il faut savoir que si une nouveauté figure dans la rubrique shopping, c'est que nous ne l'avons pas eue en main. Seul le matériel testé en fonctionnement par nos soins est présenté plus en détail.

Avis donc, aux fabricants et importateurs, s'ils veulent que nous parlions de leur matériel.

La rédaction.

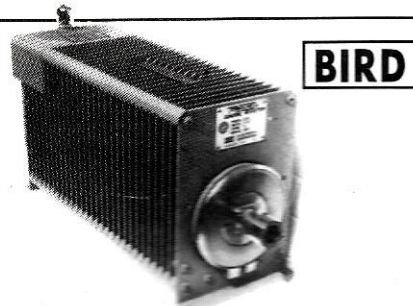

BIRD

Fournisseur officiel des PTT et SNCF
Prix au 1-5-88

Bird 43 : 2 MHz à 2,3 GHz
2 100 F TTC

Plug ABCDE
620 F TTC

Plug en H
760 F TTC

Bird 4431
3 400 F TTC



EMETTEUR T.V.

(vidéo - surveillance)
avec récepteur compris

950 MHz FM 200 mW ___ 8 000 F TTC

950 MHz FM 2 W ___ 13 000 F TTC

950 MHz FM 14 W ___ 21 000 F TTC

950 MHz FM miniature ___ 9 000 F TTC



CAMERA N.B.

Avec objectif 0,05 lux.
450 lignes de définition

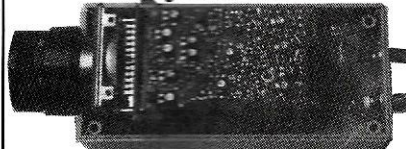

PRIX : 4 000 F TTC objectif normal

Prix : 4 500 F TTC grand angle

TRANSISTORS ET C.I.

MRF 329	N.C.	MRF 239	200 F
Tube 8930	1 600 F	MRF 240	220 F
SP 8680 ou 11 C90	90 F	MEF 314	480 F
MC 1648	70 F	MRF 315	520 F
2 N 6080	220 F	MRF 433	180 F
2 N 6081	250 F	MRF 421	395 F
2 N 6082	270 F	MRF 2001	920 F
SD 1480	820 F	MRF 2010	1 200 F
SD 1460	810 F	MC 6802	19 F
2 N 5944	140 F	MC 6821	18 F
BFR 96	6 F	MC 68705	120 F
MRF 151 G	4 200 F	BGY33	820 F
MRF 238	190 F		

ABORCAS SARL

Rue des Ecoles - 31570 LANTA

Tél. 61 83 80 03

Télex : 530 171 code 141

Documentation

Radio locale et T.V. ___ 10 F en timbres

Bird ___ 10 F en timbres

COAXIAL DYNAMIC INC. WATTMETRE PROFESSIONNEL

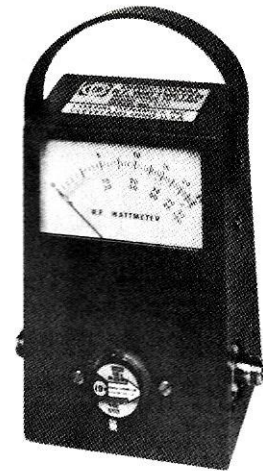

Boîtier 81000 A

1.550 F* TTC

Bouchons standards

590 F* TTC

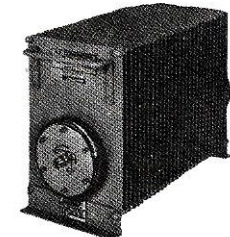

Charges de 5 W à 50 kW
Wattmètres spéciaux
pour grandes puissances
Wattmètre PEP

FREQUENCEMETRE



1.650 F* TTC

10 Hz à 1,35 GHz - 8 digits

TUBES EIMAC

RADIO LOCALE

88 à 108 MHz

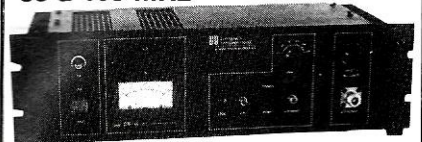

Emetteurs FM - Mono/Stéréo
Stations de 10 W à 10 kW - 24 h/24

GENERALE ELECTRONIQUE SERVICES

68 et 76 avenue Ledru-Rollin 75012 PARIS

Tél. : (1) 43.45.25.92 - Télex : 215 546 F GESPAR

Télécopie : (1) 43.43.25.25

ET AUSSI LE RESEAU G.E.S.

LE TRAFIC SUR VHF

F6FYP – F6EEM

Le trafic sur VHF est très varié, tant par la recherche technique qu'il occasionne, que par la recherche dans le domaine de l'utilisation de certaines de ces bandes encore peu explorées de nos jours. On retrouve sur cette bande tous les types de licences. Les amateurs autorisés en téléphonie classe A et C ainsi que ceux autorisés en classe B y représentent la majorité des utilisateurs.

Notre propos n'est pas de donner un cours sur les VHF mais de rappeler certaines des possibilités offertes par ce trafic. Nous espérons ainsi donner satisfaction à une grande partie de nos lecteurs et ouvrir, à titre permanent une rubrique VHF !

L'appareil choisi pour trafiquer en VHF devra fonctionner sur toute la bande, surtout pour les stations fixes. SSB et FM sont très utilisées. Il ne faudra pas perdre de vue que le trafic par répéteur s'étant considérablement développé il est souhaitable d'avoir des antennes polarisées en horizontal, en vertical ou en croisé. Si l'amateur souhaite effectuer du trafic via satellite, il devra penser à installer un système permettant le réglage en site et en gisement.

Le trafic via satellite, via la lune, via les météorites, l'utilisation des phénomènes météorologiques, la radiogoniométrie sportive, les concours, la chasse aux diplômes..., voilà de quoi bien remplir vos soirées, même si vous n'avez pas l'autorisation classe D.

a) Affectation des fréquences dans la bande 144 – 146 MHz

144,000 – 144,010 : liaisons terre-lune,
144,100 – 144,110 : trafic par meteor-scatter en télégraphie,
144,200 : fréquence de recherche meteor-scatter BLU,
144,210 : trafic par meteor-scatter BLU,
144,900 : fréquence centrale des balises
145,825 – 146,000 : réservé exclusivement au trafic spatial satellites ballons etc. en accord avec l'AMSAT.

Il convient de rappeler que ces partages ne sont que des conventions entre Société d'amateurs sous la coordination de l'I.R.A.U., mais en aucun cas une réglementation administrative.

Toujours dans le cadre des conventions entre Sociétés, il faut rappeler que les bandes dites exclusives CW sont réservées au trafic télégraphie à l'exclusion de la BLU, mais que par contre un contact en télégraphie peut toujours être réalisé en bande BLU.

Dans la totalité des régions, l'U.I.T. considère cette bande comme une bande exclusive à l'usage des radioamateurs. Les fréquences 144, 170/144, 180 et 144,190 sont souvent utilisées pour le retour son-télévision des essais TV amateurs.

b) Bande des 70 centimètres (430 – 440 MHz)

Plan IARU modifié pour la France suivant nouvelles attributions

432,000– 432,010 : liaisons terre-lune,
432,100 : fréquence meteor-scatter en CW,
432,200 : fréquence meteor-scatter BI U,
432,900 : fréq. centrale des balises,
433,250 : fréquence son TV amateur (système 6 MHz),
433,750 : fréquence son TV amateur (système 5,5 MHz),
439,250 : fréquence nominale TV amateur.

En France l'espace 433,000 à 434,500 est interdit aux radioamateurs bien que le Règlement des radiocommunications de l'U.I.T. prévoit un partage à égalité de droit avec un autre Service.

Notons enfin que la portion : 434,000 – 440,000 est réservée aux essais, balises et TVA.

LA RADIOGONIOMETRIE SPORTIVE

(ou chasse au renard)

Cette activité n'est pas spécifique aux radioamateurs F1 mais elle se déroule souvent sur le 144 MHz... alors !

La radiogoniométrie sportive, dite chasse au renard, est un exercice technique et une très bonne épreuve sportive. Elle sert très souvent de motif à des rencontres entre radioamateurs.

Les "renards" sont en fait de petites balises émettant un signal particulier à l'appréciation du constructeur, donnant soit un signal modulé sous forme de point ou de traits ou les deux !

Le matériel nécessaire est assez simple puisqu'il suffit d'un récepteur et d'une antenne directive portable.

Ces balises sont cachées dans la nature et il faut en découvrir l'emplacement. De telles "chasses" sont organisées par les clubs, les associations départementales ou l'association nationale, particulièrement pour l'organisation du championnat de France. Dans ce dernier cas, les normes sont plus sévères et le signal d'identification est imposé par les lettres E I S H et le chiffre 5 pour la 5ème balise, car dans cette compétition il peut y avoir plusieurs renards ou balises.

C'est souvent la bande 144 MHz qui est utilisée par convention. Cette activité est ouverte à tous, quel que soit l'âge, et les écouteurs peuvent participer sans problème puisqu'il n'y a pas d'émission. Sur le plan international il existe une réglementation mise au point par l'I.A.R.U ; lors de la réunion d'avril 1978 à Miskolc Tapolka en Hongrie.

LES REPETEURS

Les répéteurs sont en route depuis quelques années en Europe, mais c'est avec un peu de retard que les amateurs français se penchèrent sur le problème. Le peu d'intérêt des OM pour le haut de la bande des deux mètres, également pour le trafic en modulation de fréquence, obligea les responsables à étudier le problème avec attention.

L'Administration demanda aux Associations de fournir un plan national d'implantation. Par accord tacite, c'est celui présenté par le R.E.F qui fut mis en place, cette Association devant alors en

- b) Un émetteur fonctionnant dans les mêmes conditions que le récepteur mais décalé de 600 kHz.
- c) Une logique de contrôle permettant la liaison basse fréquence entre le récepteur et l'émetteur et donnant le signal télégraphique d'identification.
- d) Un filtre de séparation permettant le fonctionnement simultané des deux sur une antenne unique ou sur deux antennes.

En règle générale, la polarisation des antennes est verticale ce qui facilite le trafic avec les stations mobiles, elles-mêmes en polarisation verticale (antenne type fouet).

Il faut savoir que tout ce qui est reçu par le récepteur est immédiatement retransmis. Il est donc nécessaire d'être calé d'une manière précise. Il est évident que si vous possédez un récepteur de radiodiffusion en fonctionnement dans la voiture, tout sera retransmis !

Comment trafiquer ?

Si le relais est arrêté il convient de l'enclencher par une émission basse fréquence de 1725 hertz pendant environ 1 seconde. L'opérateur

ne doit prendre la parole que lorsque le relais lui en donne l'autorisation par la transmission d'un signal d'invitation à transmettre par exemple un K en télégraphie.

La grande majorité des répéteurs disposent d'un appareil appelé anti-bavard qui limite le temps de parole à quelques minutes afin d'éviter que les contacts durent trop longtemps et de voir un même relais "monopolisé" par un seul amateur. Chacun sait qu'un radioamateur est très bavard !

Dans tous les cas, il convient d'utiliser le relais avec courtoisie laissant la priorité d'utilisation aux stations mobiles ou

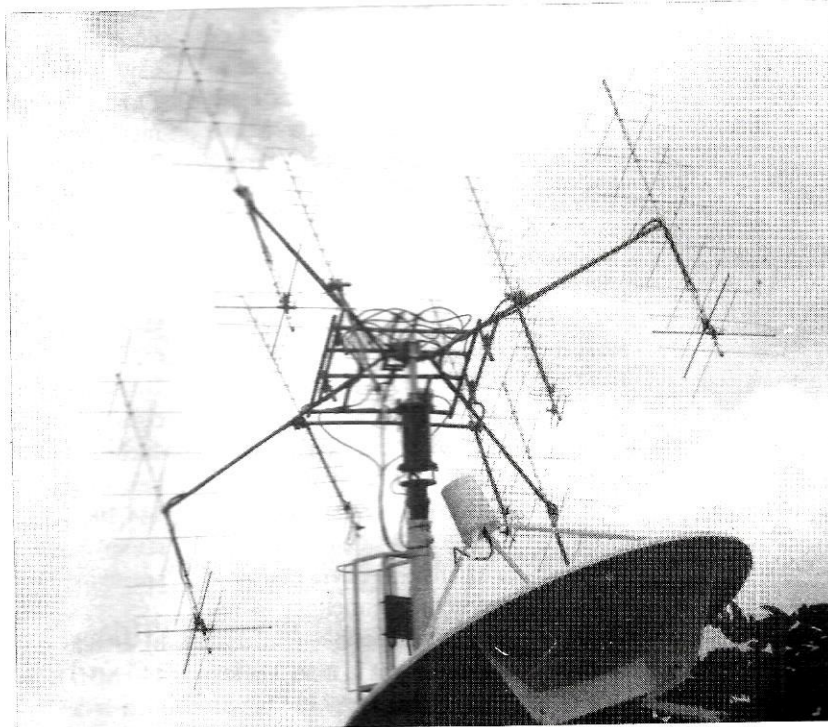

Les aériens de TR8BC

assurer la coordination. Il semble que la CNCL, si elle survit, souhaite modifier la règle du jeu dans ce domaine.

Il ne faut pas perdre de vue que ces réalisations techniques sont mises en place par des équipes d'amateurs bénévoles, sur le temps de loisir. Ainsi chacun se doit de respecter ces réalisations par un trafic exemplaire.

Un relais FM a quatre fonctions essentielles :

- a) Il possède un récepteur de fréquence fixe à quartz.

aux stations étrangères de passage en France.

Un sujet de polémique revient souvent dans ce domaine. Lors des ouvertures de propagation il est possible d'entendre de lointains relais. Doit-on tenter de rentrer dans ces relais pour contacter les amateurs du coin ? Les avis sont partagés. Nous avons fait l'expérience le 25 août sur un relais R4 du sud-ouest ! Si l'on a bien entendu F6EEM/35, l'OM est resté sur la touche pendant que les amateurs du crû poursuivaient leur petite conversation quotidienne. Or, en BLU il n'y avait personne.... Reste que pour tester des équipements nouveaux, ce qui était le cas ce jour là, le relais reste un moyen efficace.

LES BALISES

L'écoute des balises permet en toute occasion de se rendre compte de l'état de la propagation et de la direction de cette propagation. Autre avantage à ne pas négliger, ces balises sont pilotées à quartz, donc sur des fréquences fixes pouvant servir de référence pour vérifier récepteur et émetteur.

LE TRAFIC PAR LES AURORES BOREALES

L'aurore boréale est le résultat d'interactions compliquées entre des particules électriques semblant venir du Soleil et les lignes de force du champ magnétique terrestre. On sait maintenant que le champ magnétique est fortement tassé du côté du Soleil et étiré fort loin du côté opposé à la façon des queues de comètes, ceci étant dû à une sorte de courant appelé "vent solaire". Ce vent arrive à des vitesses supersoniques apportant des protons, des ions d'hélium et des électrons. La Terre est protégée par son champ magnétique. Il se forme alors, en avant de la Terre, une onde de choc gigantesque. Le champ magnétique est alors déformé et il est contenu dans une immense poche appelée magnétopause. Du côté opposé du Soleil, le champ magnétique ne se referme pas et il se forme une sorte de feuillet neutre d'où semblent provenir les particules venues du Soleil. Leur flux est variable et reste lié aux éruptions solaires et à d'

véritables raz-de-marées du vent solaire. Sous certaines conditions de pression, les gaz peuvent être ionisés par des particules animées d'une certaine vitesse (système utilisé dans les enseignes lumineuses). Les conditions énergétiques se réalisent parfois et il peut se produire dans l'atmosphère des luminiscences connues sous le nom "d'aurore boréale". La figure 1 illustre ce phénomène.

Les radioamateurs savent que sur les très hautes fréquences (VHF) il est possible d'obtenir les liaisons à grande distance. Par contre, aucun scientifique n'a été en mesure d'expliquer pourquoi certaines aurores donnent lieu à réflexions, d'autres pas.

Il est possible d'admettre que la partie ionisée qui constitue la surface de réflexion est inclinée plus ou moins par

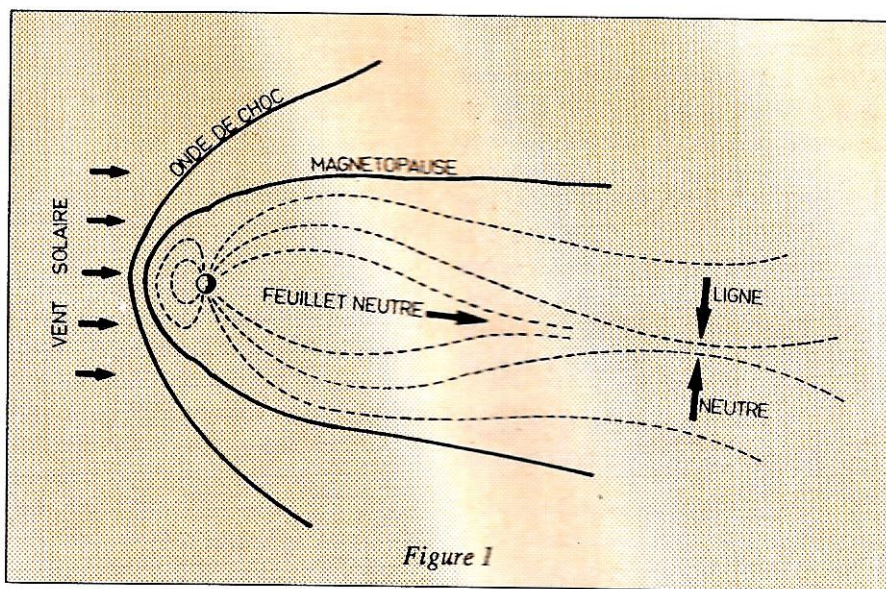

Figure 1

Or en état d'ionisation l'air raréfié devient conducteur, ce qui entraîne des perturbations dans les communications radioélectriques, provoquant l'absorption ou la réflexion suivant le cas. La figure 2 explicite ce qui vient d'être dit.

rapport à la surface du globe terrestre. Les ondes vont se réfléchir et repartir avec un angle d'incidence. La particularité du trafic via les aurores boréales peut être mise en valeur par la façon dont les ondes sont affectées.

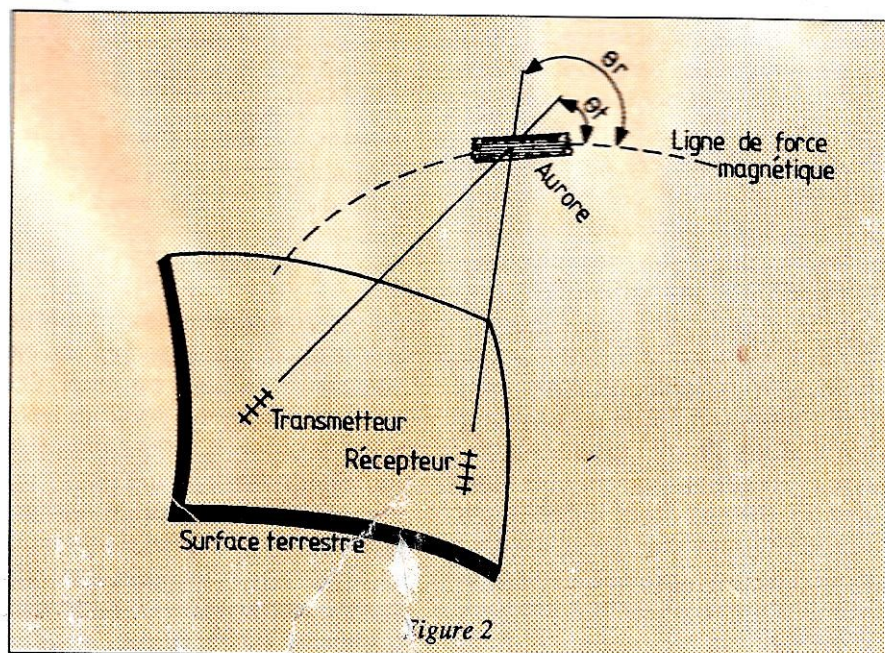

Figure 2

Principaux essais de météorites

N° Essaim	Max	Activité	Limites	Trajets et heures (11)			
				N - S	NW - SE	E - W	SW - NE
1 Quadrantides	3 janvier		1 ^{er} -5 janvier	—	0300 SW 0800 SW	0800 S 0900 S	0900 SE 1400 SE
2 Cygnides	17 janvier			—	0600 SW 1100 SW	1100 S 1300 S	1300 SE 1800 SE
3 Aurigides			5-10 février	—	1400 SW 1730 SW	—	2130 SE 0100 SE
4 Béotides	—		10-12 mars	2330 W 0030 W 0530 E 0630 E	0330 NE 0530 NE	0230 N 0330 N	0030 NW 0230 NW
5 Virginides	20 mars		5 mars-2 avril	2130 W 2300 W 0100 E 0300 E	2200 SW 2130 SW	—	0300 SE 0430 SE
6 Béarnides	20 mars			0230 W 0530 E	2330 SW 0100 SW	—	0700 SE 0830 SE
7 Lyndes	21 avril		19-23 avril	—	0830 NE 1000 NE	0630 N 0830 N	0500 NW 0630 NW
8 Aquanides	4 mai		1 ^{er} -6 mai	2100 W 2300 W 0100 E 0300 E	2000 SW 2130 SW	—	0300 SE 0430 SE
9 Herculides	—		11-24 mai	—	1100 NE 1230 NE	0900 N 1100 N	0730 NW 0900 NW
10 Cétides	19 mai		19-21 mai	0300 W 0430 W 0630 E 0800 E	0130 SW 0300 SW	—	0800 SE 0930 SE
11 Pégasides	30 mai			—	0100 NE	2300 N 2400 N	2200 NW
12 Scorpides	—		2-17 juin	0600 W 0800 W 1100 E 1300 E	—	—	—
13 Anetides	7 juin		2-14 juin	0800 W 1000 W 1300 E 1500 E	—	—	—
14 Perséides	9 juin		4-6 juin	0700 W 0900 W 1300 E 1500 E	—	—	—
15 Taunides	28 juin		4 juin-5 juillet	0900 W 1300 E 1500 E	1130 NE 1300 NE	1030 N 1130 N	0900 NW 1030 NW
16 Draconides	28 juin			—	—	—	—
17 Aquanides	29 juillet		26-31 juillet	—	03300 NE 0500 NE	0100 N 0300 N	0000 NW 0100 NW
18 Capricornides	1 ^{er} août		15 juillet-20 août	—	0100 NE 0200 NE	2300 N 0100 N	2200 NW 2300 NW
19 Draconides	—		21-23 août	—	1500 SW 1830 SW	1830 S 2330 S	2330 SE 0300 SE
20 Draconides	—		21-31 août	—	1300 SW 1630 SW	1630 S 2130 S	2130 SE 0100 SE
21 Perséides	11 août		27 juillet-14 août	—	2330 SW 0300 SW	0300 S 0800 S	0800 SE 1130 SE
22 Cygnides	20 août		10-20 août	—	1700 SW 1930 SW	2130 S	2230 SE 0200 SE
23 Aurigides	30 août			—	—	—	—
24 Perséides	—		7-15 septembre	—	0030 SW 0200 SW	—	0700 SE 0830 SE
25 Aurigides	22 sept.			—	0030 SW 0200 SW	—	0700 SE 0830 SE
26 Quadrantides	2 octobre			—	0900 SW 1400 SW	1400 S 1500 S	1500 SE 2000 SE
27 Giacobinides	9 octobre			—	1100 SW 1600 SW	1600 S 1700 S	1700 SE 2200 SE
28 Ariétides	—		12-23 octobre	2130 W 2330 W 0230 E 0430 E	—	—	—
29 Orionides	20 octobre		18-23 octobre	0000 W 0200 W 0600 E 0800 E	0430 NE 0600 NE	0330 N 0430 N	0200 NW 0330 NW
30 Taurides	5 et 10 nov.		26 oct.-16 nov.	2100 W 2300 W 0300 E 0500 E	0130 NE 0300 NE	0030 N 0130 N	2300 NW 0030 NW
31 Biélides ou Andromérides	14 nov.		14-30 novembre	—	1600 SW 2000 SW	—	2300 SE 0300 SE
32 Léonides	16 nov.		14-18 novembre	0300 W 0500 W 0800 E 1000 E	—	—	—
33 Phœnicides	5 déc.			—	—	—	—
34 Géminides	13 déc.		10-14 décembre	0030 W 0330 E	2130 SW 2300 SW	—	0500 SE 0630 SE
35 Ursides	22 déc.		17-24 décembre	—	—	0130 S 1530 S	—

LE TRAFIC PAR METEOR SCATTER

L'espace interstellaire ou cosmos, est loin d'être vide. Il y règne une basse pression gazeuse très inférieure à celle mise en œuvre par l'être humain. Cet espace est traversé par des corps matériels allant du grain de poussière impalpable au bloc de quelques tonnes ! Nous en trouvons, un peu partout, disséminés au hasard, tout au moins en apparence : ce sont les météorites sporadiques.

D'autres sont groupées sur une orbite elliptique, ce sont les plus nombreuses. Les chercheurs estiment que ces météorites pénètrent plus ou moins profondément dans notre atmosphère. Elles peuvent en ressortir avec une vitesse réduite par le frottement avec les gaz de l'atmosphère, elles peuvent être portées à très haute température ou provoquer des dégâts sur le sol terrestre. Au passage dans notre atmosphère, elles dégagent de l'énergie, d'où échauffement mais aussi électrisation qui entraîne l'ionisation de l'air. Ces traînées sont capables de réfléchir les ondes à très haute fréquence.

Une trentaine de ces météorites sont utilisables et on compte parfois une cinquantaine de passages par heure. Certains passages donnent des échos brefs : ce sont des pings, d'autres de véritables rafales appelées bursts, la propagation d'ondes radio peut alors durer jusqu'à une minute. Un tableau de réflexion se situe entre 80 km et 100 km, vers la couche E. Il est alors possible de couvrir des distances allant de 100 km à 2 500 km.

C'est en 1978 que se tenait en Hongrie la Conférence I.A.R.U. de la région 1. Au cours de cette conférence, le trafic via meteor-scatter a été traité et une norme a été définie, particulière à ce mode de trafic (document M/T 28 annexe 10). Il a été demandé à chaque association nationale de répercuter ces propositions afin que le trafic soit organisé au niveau mondial.

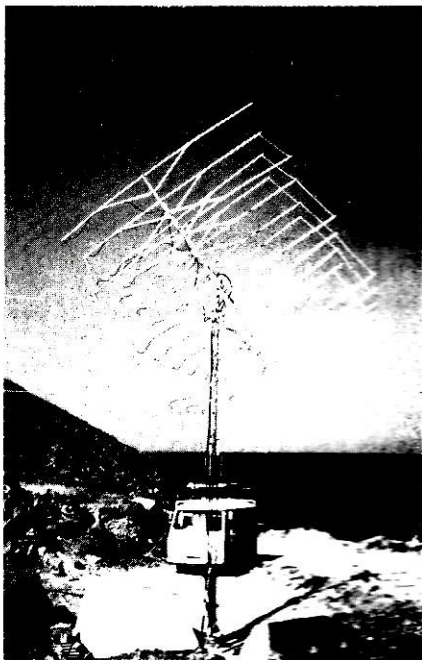

L'équipement mobile pour le "moon-bounce" de F6CTT.

- des systèmes sophistiqués de repérage, une étroite bande passante, avec les accessoires que cela comporte tant en émission qu'en réception,
- des méthodes optiques de la résolution du signal sont souhaitables mais non indispensables.

Parlant de puissance, il faut signaler que l'Administration accorde parfois, à titre tout à fait exceptionnel, des dérogations et autorise une puissance importante pour ce genre d'essais de communication.

Des contacts via la lune ont été réalisés dans toutes les gammes de 144 MHz à 22 300 MHz, sur des distances limitées par la possibilité technique des deux stations de voir simultanément la lune. A titre d'exemple, leur meilleur contact réalisé en 1979 : une station des U.S.A. via la lune

Les photos vous montre un type d'antennes particulièrement prisé pour ce genre de trafic.

Un code spécial

Pour le trafic via la lune, il existe un code spécial dont nous vous donnons les éléments :

T Signal flou et incomplet
M Entendu les deux indicatifs

O Entendu les indicatifs et les reports
R Confirmation finale du QSO

Si la liaison est très bonne, il est possible de passer RST.

LE TRAFIC PAR SATELLITE

Depuis l'envoi du premier satellite amateur, et devant le développement de cette activité, la mise en place d'une Association internationale spécialisée a été nécessaire. C'est ainsi que l'AMSAT vit le jour.

La France sera sans doute la cinquième ou sixième puissance mondiale dans ce domaine spatial, cela grâce à l'initiative prise par un amateur, Inspecteur général du C.N.E.S. Ariane, lanceur européen en sera le porteur. La date retenue pour le lancement était 1984. Malheureusement les retards accumulés ne permettent plus de donner une date précise en la matière! Il devait comprendre, en principe, deux transpondeurs et une balise. Son orbite devrait permettre une intervisibilité de 30 à 50 minutes du centre des U.S.A. au centre de l'Europe.

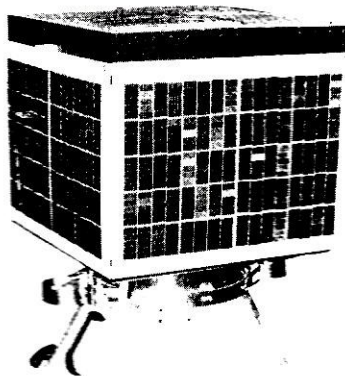

Un satellite amateur

L'utilisation des satellites amateurs se fait dans un but éducatif. Il permet souvent la transmission de messages urgents; d'aider à la sécurité civile en cas de catastrophes naturelles; d'autres activités. La NASA (américain chargé des prob

taux) a souvent accordé aux Associations d'amateurs une place dans ses lanceurs pour un satellite amateur, ce qui tend à démontrer l'excellente collaboration existant entre les amateurs et les services officiels et particulièrement la grande confiance dans les réalisations présentées par les différentes associations. De nombreux amateurs de par le monde participent à la mise en place et au fonctionnement des satellites de tous types.

Nous trouvons trois degrés d'instruction :

- Enseigner aux étudiants le mode de poursuite des satellites avec des orbites pré-calculées, en déduire l'altitude, la distance et la période. A cet égard, le projet mis à l'étude par les élèves du lycée de Samatan (32) est l'exemple type de ce qui peut être réalisé dans les L.E.P.
- Déduire les différents paramètres à partir d'observations faites dans le temps (dérive en fréquence..., etc.)
- Effectuer des calculs pour établir des prédictions exactes.

L'avenir : Regrettons que les activités éducatives aient échappé pendant longtemps aux dirigeants français. Cette partie de l'activité n'est pourtant pas à négliger. Il semble que la France, consciente de son retard dans ce domaine, fasse le nécessaire. Malheureusement c'est encore un groupe d'amateurs indépendants des instances nationales qui prend en main ce projet.

Les satellites sont de plus en plus équipés de systèmes automatiques de déclenchement dès que les signaux atteignent une puissance trop importante. Dans ce cas, ils ne peuvent être réenclenchés que par le responsable désigné. La méthode de trafic est pratiquement identique à celle des répéteurs ou des sondes sauf que le temps est réduit. Une bonne installation comporte une antenne mobile en site et en gisement afin de faciliter la poursuite.

Notons enfin qu'il existe un bulletin mondial donnant toutes les informations concernant les satellites. Tous renseignements peuvent être demandés au responsable national ou à l'association. ★

Les amateurs prennent souvent rendez-vous sur une autre fréquence, généralement en décimétrique (par l'intermédiaire d'un club ou d'un OM ami pour les F1), ceci afin de bien déterminer les fréquences et heures possibles pour établir le contact.

L'I.A.R.U. demande qu'une transmission n'excède pas 5 minutes en télégraphie ou une minute en téléphonie. Toutefois un même correspondant peut procéder aux essais pendant 6 heures consécutives. Cette mesure est due au fait que les essais doivent être souvent recommencés, pour obtenir la validité du contact.

Il est recommandé d'effectuer les contacts par l'ouest ou le nord aux périodes 1, 3, 5 au départ d'une heure pleine (H.00 - H.05 - H.10) et les contacts par le sud et l'est aux périodes 2, 4, 6 etc.

Le choix de la gamme de fréquence est très important, et là encore l'I.A.R.U. recommande l'utilisation en téléphonie de la fréquence de 144,200 MHz à 144,210 MHz, avec des périodes d'une minute. En télégraphie, il est demandé d'utiliser la fréquence 144,110 MHz pour les périodes de cinq minutes, ou de 144,145 MHz à 144,150 MHz pour les périodes d'une minute, toujours en CW. La vitesse de transmission sera de 200 à 500 signes par minute, toutefois au-dessus de 400 signes par minute, il est préférable de s'abstenir.

Dans l'appel, le signe DE est supprimé : exemple : F6FYP F6EEM F6FYP F6EEM. L'appel général se fait ainsi : CQ F6GKQ

Le système de report est le suivant :

- 2, burst de moins de 5 secondes
- 3, burst de 5 à 20 secondes
- 4, burst de 20 à 120 secondes
- 5, burst de plus de 120 secondes

Le second chiffre indique la force du signal :

- 6, au-dessous de S3.
- 7, de S4 à S5
- 8, de S6 à S7
- 9, S8 et plus (voir tableau RST)

Ce qui peut donner en contact :

- F6FYP F6EEM 26 26 F6FYP F6EEM 26 26.

Il n'y a pas d'échange de report durant la transmission. La confirmation de la réception se fera sous la forme suivante :
- F6EEM F6FYP R26 R26.

Pour la télégraphie il a été décidé de mettre en place quelques codes de trois lettres :

- BB entendu sauf les indicatifs
- MMM j'ai besoin de mon indicatif, il n'est pas entendu
- YYY j'ai besoin de votre indicatif, il n'est pas entendu
- SSS entendu sauf le report.

Une grande majorité des amateurs trafiquent par MS en utilisant un manipulateur électronique à mémoire statique ou (et) un magnétophone à plusieurs vitesses. Ils peuvent ainsi réduire la vitesse de transmission et lire le message sans risque d'une mauvaise interprétation.

LE TRAFIC VIA LA COUCHE E EN SPORADIQUE (Es)

L'ionisation de la couche E de l'ionosphère propage souvent les signaux à des distances plus faibles sur 28 et 50 MHz. Cette propagation se situe en principe à partir du mois de mai et continue en juin et juillet. Ces rebondissements via la couche E peuvent se produire n'importe où, n'importe quand et sont susceptibles de se produire au milieu de l'après-midi et tôt en soirée. Les effets des rebondissements peuvent allonger la portée très loin.

La fréquence limite supérieure pour le trafic via Es est encore inconnue, mais on observe dans la gamme des 144 et même sur des canaux de télévision le même phénomène avec des distances maximales plus importantes mais les durées plus courtes que sur 50 MHz.

L'écoute de puissants signaux en bande FM indique des possibilités (pour des postes assez éloignés) de propagation via Es sur 144 MHz.

Ce mode de trafic nécessite une surveillance continue des fréquences, d'autant que le phénomène est parfois très court.

Dans l'étude de la propagation de ce type, les écouteurs sont particulièrement utiles car ils peuvent fournir aux amateurs des indications très importantes sur la propagation.

Afin de rendre plus efficace l'écoute, il est souvent utile de prévoir des réseaux locaux sur une fréquence de veille. Il peut s'agir par exemple du relais 144 le plus proche. Pour une fois, il pourront servir à autre chose qu'à parler de la pluie et du beau temps !

Enfin l'utilisation des balises sur 50 MHz s'avère être d'un grand secours.

LE TRAFIC VIA LA LUNE

Ce type de trafic est également appelé "moon bounce" par les amateurs.

Le premier contact par ce mode de communication a été réalisé, sauf erreur, en 1950. Les communications terre-lune sont assez récentes chez les radioamateurs. Les exigences pour ce genre de trafic sont :

- le maximum de la puissance autorisée
- un matériel de réception de très grande qualité,
- des antennes à grand gain pouvant être dirigées avec précision en site et en azimut,

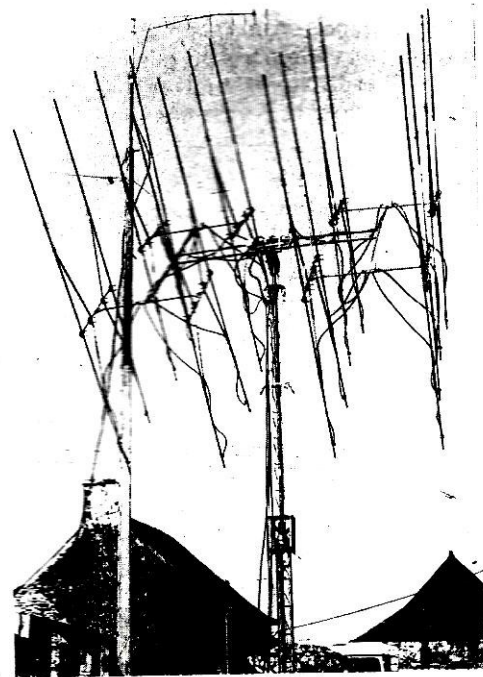

Groupe d'antennes montées à Retier (35) à la station de F6CTT.

NOUVELLES DE L'ESPACE

Michel ALAS - FC10K

QUELQUES DETAILS SUR PHASE III C

Après le lancement réussi le 15 juin dernier du satellite Phase III C, nous allons détailler quelques-unes de ses caractéristiques.

Comme les satellites de télécommunications, il dispose de panneaux solaires qui fournissent l'énergie électrique nécessaire au bon fonctionnement des récepteurs et émetteurs embarqués.

Ces panneaux peuvent fournir environ 50 watts de puissance électrique, puissance s'abaissant vers 35 watts après 3 ans de fonctionnement. Cette décroissance dépend de différents facteurs et notamment des impacts par micrométéorites. L'énergie recueillie par ces panneaux solaires, énergie variable suivant la position du satellite, est stockée dans une batterie principale de 10 ampères/heure dont la charge est régulée.

Le satellite a une position contrôlée par rapport à son orbite de façon à orienter au mieux les antennes et les panneaux solaires. Le satellite est animé d'un mouvement de rotation sur lui-même (spin) à une vitesse pouvant varier entre 10 et 60 tours/minute. Le contrôle de ce spin se fait en générant un couple électromagnétique à partir d'un électroaimant inter-réagissant avec le champ magnétique terrestre.

La connaissance de la position du satellite par rapport à sa trajectoire se fait par l'intermédiaire de deux détecteurs se référant au Soleil et d'un par rapport à la Terre, l'ensemble des informations étant directement envoyé dans le calculateur gérant le satellite.

Ce calculateur, qui utilise un 1802 comme microprocesseur, est multitâche. Il dispose de 48 Koctets de mémoire dont seulement 32 sont utilisables, la différence étant occupée par le système de correction et de détection d'erreurs. Par suite de la traversée de zones à fortes radiations, les mémoires subissent d'importants dommages au bout de quelques années. Celles qui équipent

d'années dans différents engins dont les fusées pour sondage de la haute atmosphère. Il s'agit d'un mélange d'hydrazine et de diméthylhydrazine pour ce qui est du carburant. Le comburant c'est-à-dire la substance permettant au carburant de brûler est du tétraoxyde d'azote. Ce carburant et ce comburant sont beaucoup moins performants que le couple

hydrogène/oxygène liquide (il en faut plus pour obtenir un même résultat). Il sont par contre faciles à stocker et possèdent

Phase III C sont d'un modèle spécial qui devrait avoir une longévité supérieure à celle d'Oscar 10.

Phase III C dispose de son propre moteur fusée. Ariane IV l'a en effet mis sur une orbite dite de transfert (apogée à 36 000 km, périégée à 220 km) et c'est à ce moteur fusée qu'incombe la tâche de lui faire gagner l'orbite définitive (apogée à 36 000 km, périégée à 1 500 km). Ce moteur fusée n'utilise pas l'hydrogène et l'oxygène liquide comme le fait le dernier étage de la fusée Ariane, mais un mélange beaucoup plus facile à manipuler et bien connu puisque largement utilisé depuis des dizaines

la propriété d'être auto-inflammables, c'est-à-dire de ne nécessiter aucun système d'ignition pour démarrer le réacteur. Il n'y a pas de pompe, l'alimentation du moteur se faisant par simple pressurisation des stockeurs.

En consommant tous les fluides embarqués, ce moteur est capable d'accroître de 1.4 km/s la vitesse du satellite dont la masse est de l'ordre de 140 kg.

Rappelons que Phase III C dispose de cinq transpondeurs (voir tableau). Il dispose en outre d'un répéteur packet-radio recevant sur 1269.710 MHz et renvoyant sur 435.677 MHz, le protocole étant AX 25.

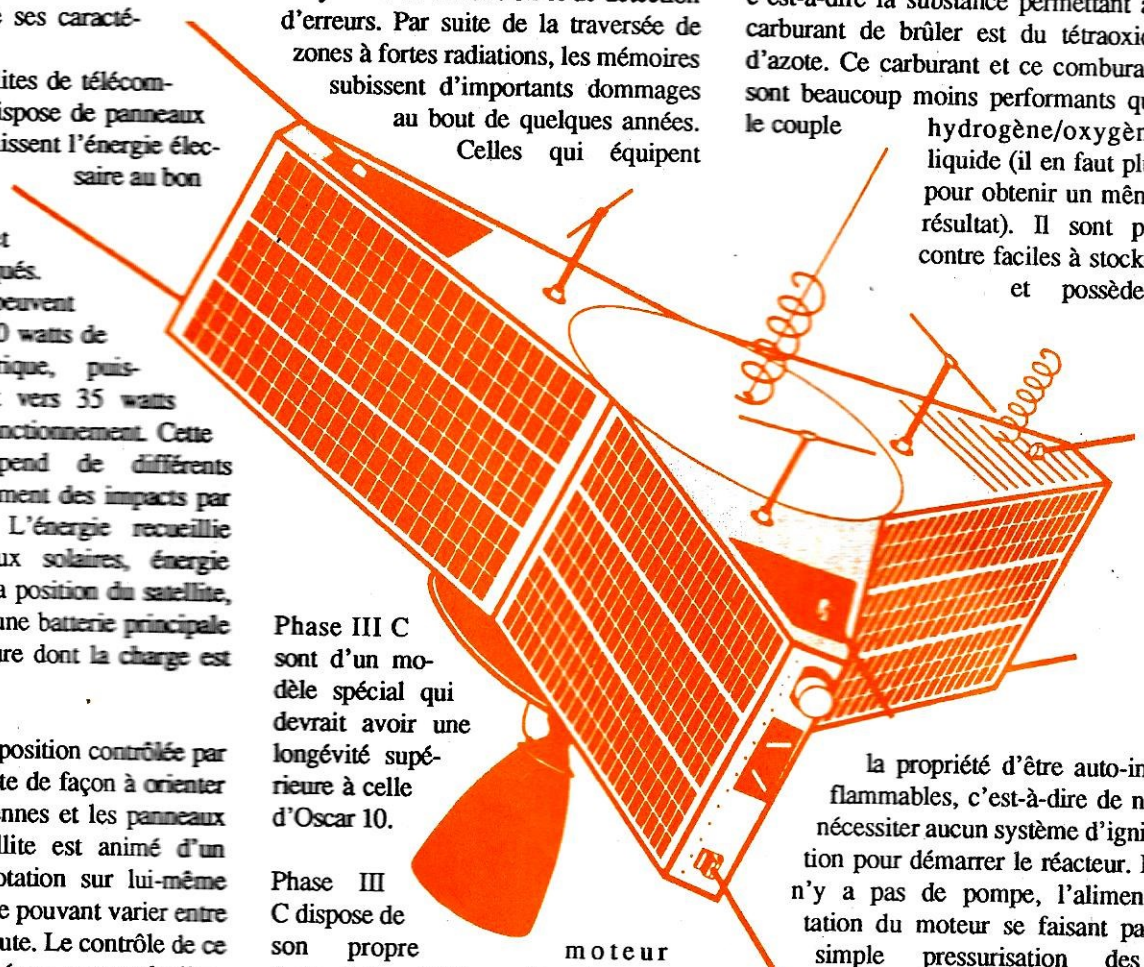

Le mois prochain nous verrons les principales caractéristiques de ces émetteurs et récepteurs.

NOUVELLES BREVES

Un second satellite radioamateur japonais est annoncé pour l'an prochain. Il prendra le relais de JAS-1 dont les problèmes de bilan énergétique ont rendu l'utilisation assez aléatoire (il consomme trop par rapport à ce que fournissent ses panneaux).

RS 10/11 marchent toujours, ne les oubliez pas. RS 5 et RS 7 se font rares.

Oscar 10, malgré tous les problèmes de son électronique, continue de marcher très correctement quand il est suffisamment illuminé. Réduisez la puissance pour ne pas courir le risque de décharger irréversiblement la batterie tampon.

LES 5 TRANSPONDEURS DE PHASE III C

Mode B :	voie montante sur	435.505 MHz	(bande de 150 kHz)
	voie descendante sur	145.895 MHz	
Mode L :	voie montante sur	1269.450 MHz	(bande de 250 kHz)
	voie descendante sur	435.850 MHz	
Mode J1 :	voie montante sur	145.840 MHz	(bande de 40 kHz)
	voie descendante sur	435.950 MHz	
Mode J2 :	voie montante sur	144.460 MHz	(bande de 40 KHz)
	voie descendante sur	435.950 MHz	
Mode S :	voie montante sur	435.625 MHz	(bande de 30 kHz)
	voie descendante sur	2400.710 MHz	

Ceux qui comprennent le russe peuvent se porter à l'écoute du 143.625 MHz, ils y trouveront les cosmonautes de la station soviétique MIR.

La position de cette dernière n'est pas facile à connaître, d'autant plus que de

temps à autre ses occupants "remettent les gaz" afin d'éviter les hautes couches de l'atmosphère.

A signaler qu'il est possible de la voir à l'œil nu pour peu que le temps le permette. ★

PRES D'ALENÇON A ST PATERNE

BUT ALENÇON - ST-PATERNE

Route d'Ancinnes - FE 6 HWJ
72610 ST-PATERNE
Tél. 33.31.76.02

EXPEDITION
SOUS 24 H

• MATERIELS EMISSION-RECEPTION HF, VHF, UHF et portables • ANTENNES HF, VHF, UHF mobiles et fixes • MATERIEL CB • ROTORS • MICROS • CASQUES • ALIMENTATIONS • AMPLIS HF, VHF, UHF • PREAMPLIS.

• Matériels vidéo pro • Réception satellites TV • Scanners HF et VHF-UHF • Téléphonie • Répondeurs • Mesure • Librairie • Connectique • Informatique compatible.

BUT

CHAQUE MOIS DES
PROMOS BOOM - BOOM

DU LOISIR AU TRAVAIL

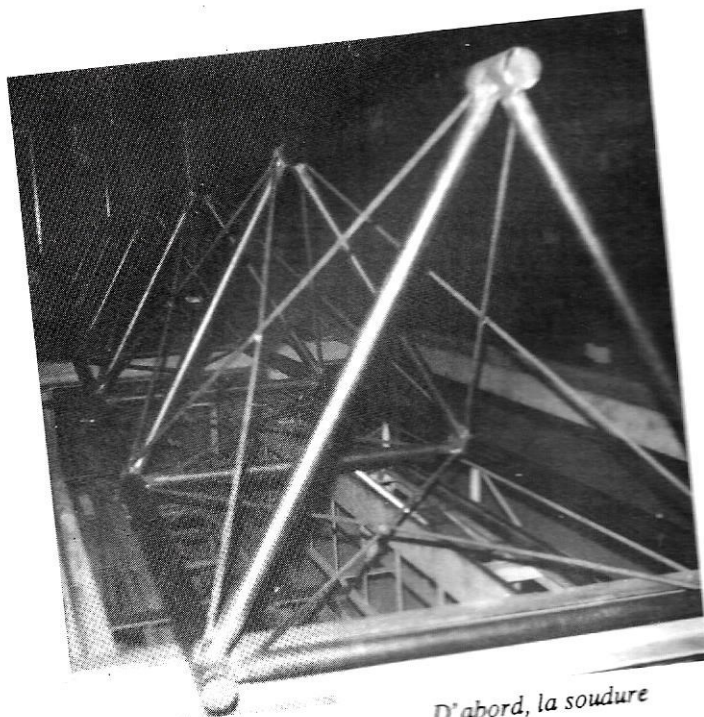

D'abord, la soudure

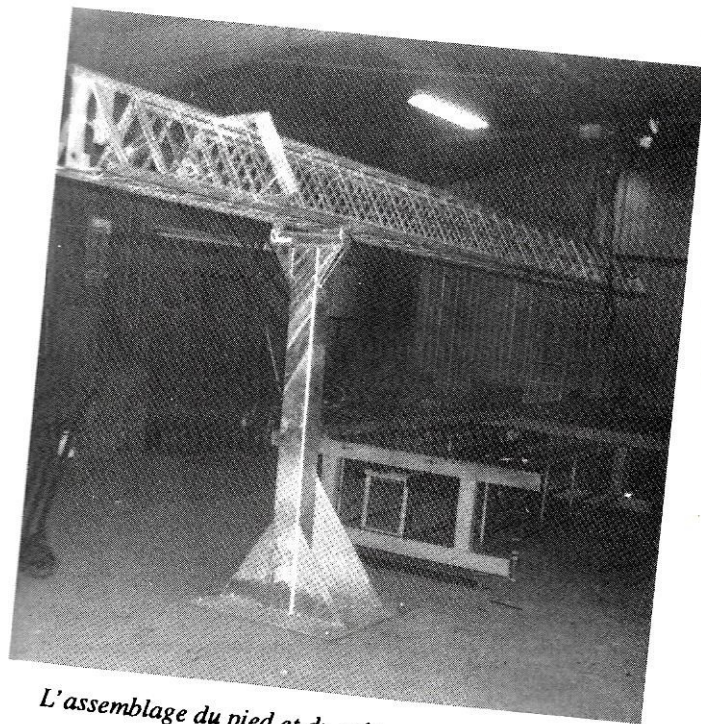

L'assemblage du pied et du mât

Il y a quelques mois nous vous indiquions que nous présenterions certains radioamateurs qui réussissent dans une profession ayant trait à notre passion.

Aujourd'hui, nous vous parlerons de CTA, entreprise qui s'occupe principalement de pylônes, et qui est dirigée par F1HOL.

Il faut savoir que dans de nombreux pays, voire pour cela nos voisins de RFA, des amateurs transforment leur hobby en un métier.

D'abord que veut dire CTA ? Rien de plus simple « Construction Tubulaire de l'Artois ». L'entreprise réalise des produits à base de tubes d'acier mais les adapte aussi à d'autres activités telles les discothèques (rampe d'éclairage) ou les disco-mobiles.

MHZ — Pourquoi des mâts ?

CTA — C'est la principale activité de notre entreprise. Il y avait un besoin en France puisque la plus grande partie venait de Belgique. Nous les fabriquons dans notre atelier de

Calonne-Ricouart dans le 62. Nous fabriquons tous les types de pylônes. Nous avons été obligés d'étendre notre activité au domaine de l'accessoire, tel le hauban en inox.

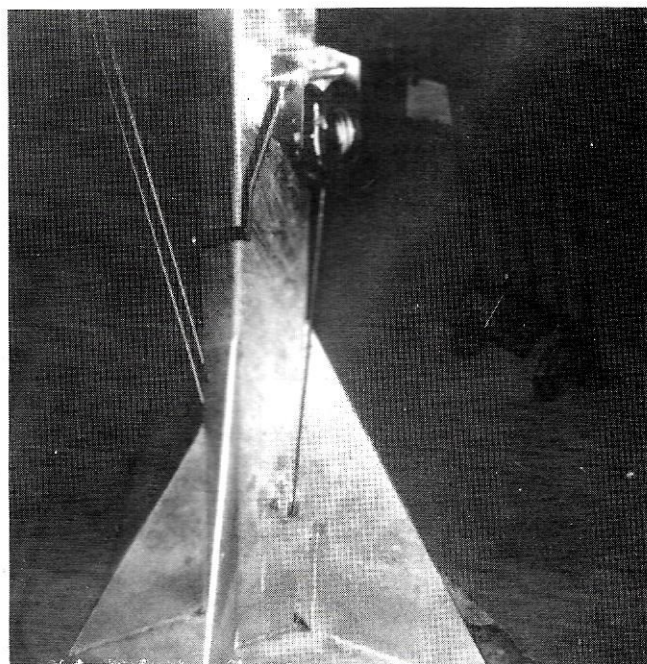

Un détail du treuil



Le trou et la "chaise"

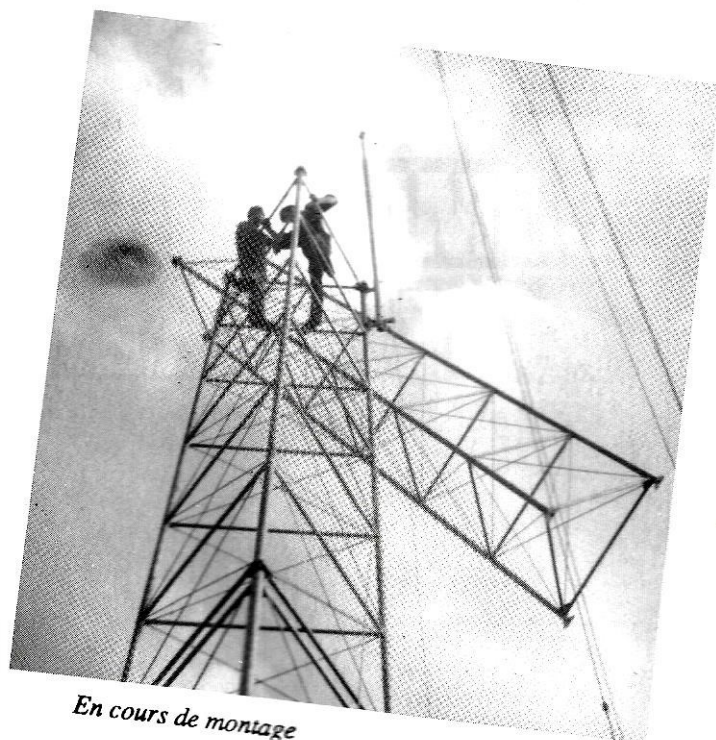

En cours de montage

MHZ — Le mât autoportant pose-t-il des problèmes?

CTA — C'est le mât que nous fabriquons le plus et pas spécialement pour les radioamateurs. Nous fournissons aussi les gendarmeries, les radiotéléphones et les radio locales. Tous ces pylônes sont livrables avec des options, pour les paraboles ou les bras de dépôts. Mais nous fabriquons aussi des mâts télescopiques et basculants comme celui que nous montons aujourd'hui.

MHZ — Rencontrez

vous des problèmes particuliers pour la pose ?
CTA — Pas vraiment. Malheureusement le transport représente une part importante de l'achat. C'est la raison pour laquelle je tente de livrer en faisant des circuits afin de réduire les coûts. Comme vous venez de le constater il faut quelques heures, deux suffisent pour monter certains pylônes. Il est évident que lorsque le pylône arrive, la base doit être terminée et la «chaise» en place avec un temps de séchage du béton d'environ 20 jours.

MHZ —

Quelle voie avez vous suivie pour aboutir à cette activité ?

CTA — Je suis radioamateur depuis 1983 avec l'indicatif FC1HOL. J'ai d'abord travaillé pour GES Nord et Paul F2YT, m'a « inoculé » le virus. Par ailleurs, pour ses besoins en pylônes, il se fournissait en Belgique. Or, mon premier métier avait directement trait avec le métal. F2YT et FD1MVT, Josiane, m'ont poussé et m'ont aidé au départ. C'est d'ailleurs en voyant les antennes de Paul que je me suis rendu compte de la nécessité de prévoir, lors de la fabrication, des modifications spécifiques à l'émission d'amateur.

MHZ — Avez-vous des commandes permanentes.

CTA — C'est un problème pour moi ! En effet, je livre aussi aux commerçants et j'ai du mal à suivre la cadence. Il faut 15 jours à 3 semaines pour réaliser un pylône avec la galvanisation.

MHZ — Pas trop dure ?

CTA — Pas facile au départ c'est certain. Les problèmes ne sont plus les mêmes et j'emploie moi-même des salariés maintenant. Alors les semaines sont bien remplies. Les nuits sont parfois très courtes. Toutefois c'est un vrai plaisir et l'on rencontre de nombreuses personnes. C'est une autre vue de l'activité.

MHZ — Pourquoi galvanisé ?

CTA — Ce bain est nécessaire pour les protéger de l'intérieur et de l'extérieur. La protection doit être de 100% avec une couche de 80 microns sachant que l'usure est de 2 microns/année.

MHZ — Vous faites autre chose ?

CTA — Oui, des armatures d'éclairage pour les discothèques ou des rampes pour l'éclairage d'ambiance, des échafaudages pour sonos et des scènes démontables !

MHZ — Comme quoi l'émission d'amateur, c'est aussi autre chose.

CTA — Oui et j'étais loin de me douter de cela en passant mon indicatif.

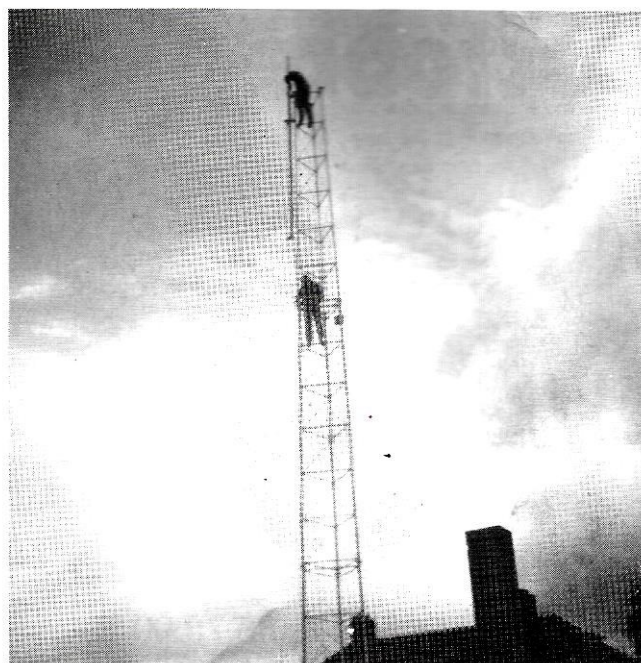

Mise en place de la "chèvre"

Propos recueillis par F6EEM, S. FAUREZ

ACTIVITE SUR LES BANDES

Jean-Paul ALBERT – F6FYA

Avouez qu'avez
MEGAHERTZ
on ne s'ennuie
pas ! Il y a tout le
temps du
nouveau...
Continuant notre
transformation,
nous avons le
plaisir de vous
faire savoir que
les informations
DX seront
désormais mises
sur Minitel et
accessibles par le
«3615 MHZ».

En effet, de nombreuses informations ne sont utilisables que quelques jours et parfois entre deux parutions de votre revue. Ainsi, serons nous en mesure de vous informer plus rapidement. Nous attirons votre attention sur le fait que malgré une «idée reçue», le coût d'un passage sur le 3615 est largement inférieur à une communication téléphonique normale, faites-en l'expérience en tapant « SOMMAIRE » avant de faire le code MHZ.

Enfin, nous avons demandé l'extension de l'autorisation d'utilisation de TV6MHZ. A l'origine, cet indicatif était utilisé pour les expositions, les concours et les expéditions. Désormais, il servira à transmettre les informations DX, vraisemblablement sur 7 et 3,5 MHz. Nous vous communiquerons les heures ultérieurement. Il ne s'agit pas de doubler le net existant déjà sur 21 MHz (14 MHz l'hiver) mais de permettre à ceux qui ne sont pas toujours disponibles d'être au courant.



La station parisienne de FA1MSE, qui chaque mois nous fait parvenir ses comptes-rendus d'écoute des bandes

DECAMETRIQUE

INFOS EN VRAC

FRANCE – Le R.C. de Pauillac, FF6KAV, en liaison avec la section REF 33, activera l'île de Patiras pour le « Word Wide Contest ». 15 opérateurs multi-multi avec l'indicatif TV6GIR du 28 au 31 octobre 1988. QSL via F2BA.

MONSERAT, DOMINIQUE, STE LUCIE – Gérard F2JD est actif depuis le 15 septembre à partir de ces pays. Les préfixes sont, dans l'ordre : VP2M, J7, J6.

MOZAMBIQUE – La station C9MKT devrait être activée ce mois-ci du 21 au 23. L'opérateur est SM7DZZ.

ETHIOPIE – HB9CVT/ET est actif pour deux ans depuis cette contrée.

SEYCHELLES – G3PFS sera activée depuis ces îles à la fin de ce mois. Actif également pour le CQ WW DX.

PITCAIRN – Sur 21,305 MHz la station VR6ID à 1700 UTC.

ARGENTINE – Depuis septembre les novices argentins ont le préfixe LW. Cette autorisation n'est valable que sur le 28 MHz.

ARUBA – Activité de P40V durant le CQ WW DX, un diplôme sera attribué à toute station ayant fait le contact sur 4 bandes différentes avec cette station.

SUD ORKNEY – VP8BRT est actif depuis cette île jusqu'en juin prochain. Mike est souvent sur 14,175 ; 21,275 ; 21,155 ; 14,005 MHz.

CAYMAN – WB2P sera ZF2ML pour le CQ WW SX de ce mois.

VIETNAM – RL8PYL est actif depuis ce pays avec le préfixe très rare de 3W.

CHINE – BY4AOM est spécialement en écoute sur l'Europe à partir de 2000 UTC sur 14,160 MHz.

ARABIE SAOUDITE – HZ1AB trafique tous les jours à partir de 1400 UTC sur toutes les bandes et dans tous les

AFRICA
BENIN
WAZ ZONE 35 ITU ZONE 46



HOTEL PLM ALEDJO COTONOU
OP 6 W 6 JX
JEAN-LOUIS PIPIEN

TYØLC

La Lions International tient à exprimer ses plus vifs remerciements aux autorités Béninoises et en particulier à M. le Président de la République pour l'accueil chaleureux et fraternel qui nous fut réservé

modes de trafic, également via Oscar 10 et 13. Carte QSL via K8PYD.

LA REUNION - FR4FD,
Patrick est actif sur 14,155 tous les soirs. En fin de propagation il passe en CW mais semble se plaindre de l'absence des amateurs français dans ce mode d'expression.

FRANCE - La relève dans l'Océan Indien. FT4ZE sera le remplaçant et F2CW, Jacques, le QSL manager.

BOTSWANA - 9X5MH utilise l'indicatif A22MH, le samedi à 1500 UTC et le dimanche à 0900 sur 14,330 ou 21,330 MHz.

HONGRIE - A propos des autorisations sur le 160 mètres : la puissance autorisée est de 10 watts.

ASCENSION - ZD8AE a un sked avec G3CVV sur 21,315 MHz à 1900 UTC.

NIGERIA - G3ZMP est actif dans ce pays pour deux ans. G3ZMP/5N6.

TRAFFIC TOUTES BANDES DECA

SUR 7 MHz - CO8TV/0400, TI2LTA/0433, CO2BE/0450, WA2TUL, CM7GG, YV6DXN, WP4DDH,

HJ00EP, CO2BE, HK7DSZ, HK6NXE, LU2FN, ZL2UV, 6Y5EW, HK7DSZ, HK6NXE, LU2FN.

SUR 14 MHz - CO2NT/0500- CN8FC VU2DNL, FR4FA/J, VK6ALS, TR8SA, 7X5AU, 5Z4HL, TU2QU, FM5BT, TG9JN, FG5DA.

SUR 18 MHz - VE6LQ.
SUR 21 MHz - TA1F, VO7XX
JE7EIH, JE1SCF, V85GA, 9Q5MC, JA6XMM, YC9XGB, 5N8AMA, UZ9UZZ/RW0X (zone 23).

SUR 24 MHz - 9J2WS, LU5DJO, ZL1AH, PY1BBW et des stations US.

SUR 28 MHz - CE2BMU, CE2LZL, CE3FKB, CE3RQ, CE3ZW, CE4JZS, CE6BCR, CE0MTY, CP6IH, CX1OV, CX1TE, CX3AN, CX4CB, CX4SB, CX5JG, D68MG, FG5BG, FH8CB, FH5EG, FM5BH, FP5DF, FR5ZN, FT5ZB, FY5EM, G4PEV/HH2, G4TET/HH2, HK0HEU, JH7MSQ, K9YHH, KD2EU, KP2J, LS0F, LU1DOW, LU2DKT, LU2DZY, LU2YA, LU3ENR, LU6ETB, LU7ENP, OA4IU, TG9VT, TU2KD, T77F, PP1CZ, PP1RR, PP5SG, PP7JR, PT2ZDR, PY1IRL, PY2IN, PY2ALS, PY2SHT, PY2MPF, PY4AR, PY6BG, SM0OIG/LU, SV2ADP, TA1E, T5GG, T77F, UI8IA/

UI8, UJ8SCH, VK4LX, VK5AMA, VO1QF, VO7AW, VO7HP, VO7XX, VP2MR, VQ9QM, W8CAR, YK1AO, YV1KZ, ZL4ME, ZP5CF, ZP6EM, ZS1PJB, ZS5LW, ZS6PW, 4X4FFR, 5H1CW, 6Y5IC, 9J2KF, 9Y4NA.

La plus grande partie des DX sur cette bande sont en télégraphie sur les 30 premiers kilohertz de la bande.

INFORMATIONS QSL

BV2DA via DL7FT. C43T via YU1RL. D68JL via AK1E. FH5EG via F6EZV. FM5BH via F6HEQ. FP5DF via K2RW. HV3SJ via IODUD. H22H via 5B4MF. HK0HZU Ile San Andress via HK0FBF. J28CW via FC1EPO. TG9VT via W3HKN. T5GG via I2MPQ. T31JS via VK9NS. S79D via WBAYZU. VI88NT via VK8RP. VK9X via JA1UT. VO7HP via VO1HP. VQ9CQ via N7JJQ. TI2LTA via F6FNU. TN4NW via AL7EL. T77F San Marin via I2WWW. LS0F via LU1FT. XX9TUE via CT4UE. 3A/DK6AS via DJ8MT. 4J1FS via OH2NB. 4N9P via YU2BOP. 4N0CW via YU7FN. 4U1ITU via DL4BH. 4U0UN via NA2K. 5T5EV via DL3KCE. 6Y6A via 6Y5HN. 8P9EM via G3BVL. 8Q7VG via GW3WVG. 9H3IJ via DF5BM. 9X5NH via DJ6EA. 9N88ITU via JA8RUZ. 9Q5HT via ON5HT. V21AR BP 55 BTP TTP St Johns Antigue Isl. 8P6CC box 814 Barbados West Indies. 4S7WP box 228 Sri Lanka. FM5CW boîte postale 97213 Gros Morne.



NOUVELLES DU DXCC

Nouveaux membres :
Mixte : FM5CL/277.
Télégraphie : FE1JNA/107.
Nouveaux scores (Endorsements) :
Mixte : F3RG/211, FM7WD/271, ON4DM/360.
Phonie : ON4DH/359, ON4DM/360, TR8SA/258, F9JS/279.
Télégraphie : FE2VV/174.

ENTENDU SUR LE 28 MHz

Le relais, ça fonctionne sur le 28 ! Notre ami Denis, F6GKQ, vient d'avoir la surprise de contacter un amateur HA5FK sur le relais 29,680 MHz de Hongrie. La liaison s'est effectuée en FM (évident mon cher Watson !) et le décalage (shift) est de 100 kHz. La puissance est de 70 watts dans une antenne verticale et le site est proche de l'aéroport de Budapest. Ce contact a été réalisé aux environs de 23 heures locales en effectuant un banc d'essai sur du matériel ICOM. Le dimanche 5 septembre bonne ouverture sur l'Europe en 28 MHz. F6EEM,



La radio en famille !

ONLY CW ONLY ONLY CW ONLY ONLY CW ONLY ONLY CW ONLY

CWRU BRASIL
OFFICIAL STATION
PY1GCW

MEMBER: SPW - CYSL - CWP - CWP - 680X
CWA - WBR - CWP - RCC - 10X39917
CWL - SWS 1965 - CXC 1695 - DIB 3756

TO: TV6MHZ FROM: PY2KP

DAY	MONTH	YEAR	UTC	MHz	2WAY	RTT	PSE QSL
24	05	86	1328	14	CW	599	78' An

CLAUDIO GIMENEZ - P. O. BOX 18535 - 03999 SAO PAULO SP - BRASIL

en effectuant un banc d'essai avec le FT-767GX, a contacté DJ8VR/PA, via le même relais (HA5BME). Ce correspondant utilisait 10 W en sortie d'un appareil CB modifié. Entendu également, toujours via ce relais, des stations anglaises et autrichiennes.

La palme de ce type de trafic revient à F2YT. Il a contacté des stations américaines sur leur propre relais ! Outre un certain embouteillage que cette liaison a provoqué - pensez donc un Français sur un relais US, c'est rare - son meilleur contact reste, toujours via ce relais, une station française située... à 50 km de chez lui !

JEUX OLYMPIQUES

L'association Korean amateur radio league, Central, po Box 162 à SEOUL (COREE), organise un diplôme pour le trafic entre le 1er septembre et le 5 octobre.

La classe A : Il faut avoir contacté 6 stations HL et 5 régions HL de 1 à 5.

La classe B : Il faut avoir contacté 6 stations HL88 et des stations HL dont la dernière lettre permet d'écrire le mot SEOUL.

La classe C : Composer SEOUL OLYMPICS avec la dernière lettre de l'indicatif de 5 stations HL et compléter le supplément avec des contrées DXCC.

Joindre log et 10 IRC.

Si vous passez par SEOUL dans les derniers jours, des amateurs vous attendent à l'hôtel PLAZZA.

PACKET RADIO DANS LE NORD

On n'est pas très content dans le Nord ! En effet, nos voisins belges s'installent un peu partout pour faire du packet radio. Sans vergogne, ils ont occupé la fréquence 144 où se retrouvaient les amateurs français de cette région. A qui servent les plans de fréquences ?

NOUVEAUX DIPLOMES

PY88 YL AWARD - L'association brésilienne lance un diplôme pour les contacts avec les YL radioamateurs. Un contact en télégraphie compte 11 points et un en phonie 8 points. Copie du Log et 10 IRC à LABRE, DS/SP, YL PY award, Box 22, SAO PAULO, BRAZIL.

D.X.P.A. DX-PEDITION AWARD - (Ce diplôme est sponsorisé par le Clipperton DX Club que nous tenons à remercier ici pour nous avoir donné la primeur de l'information ainsi que l'autorisation de publier la photo exclusive de sa maquette.)

Le DXPA est destiné à encourager et récompenser le trafic radioamateur avec les expéditions DX. Organisé par le Clipperton DX Club, il est accessible à tout OM licencié et SWL, à partir du 1er janvier 1985.

Article 1 - Définition d'une expédition

Une expédition est au sens de ce diplôme, une opération temporaire, individuelle ou collective dûment autorisée dans un lieu où l'activité radioamateur est nulle ou restreinte.

La liste des pays du DXCC dans lesquels une expédition est automatiquement prise en compte pour le DXPA pourra être modifiée par le bureau du Clipperton DX Club si des changements interviennent dans la liste DXCC (nouveau pays par exemple) ou si l'activité des OM résidents devient trop importante. Seules les expéditions dans ces pays seront validées, y compris

celles utilisant temporairement l'indicatif d'un OM résidant. Le Clipperton DX Club se réserve le droit de refuser la validité d'une expédition si celle-ci n'est autorisée ou si les règles de courtoisie en matière de trafic radioamateur n'ont pas été respectées.

Article 2 - Conditions d'obtention du DXPA

Le DXPA est délivré dans 3 catégories : QRO, QRP (moins de 5 watts) et SWL pour des QSO entendus ou réalisés dans cinq modes possibles : Mixte, Phone, CW, RTTY, Satellite, avec 50 expéditions (35 pour les stations QRP). Le nombre d'expéditions créditées est limité à deux par pays DXCC. Les cinq continents doivent être représentés.

L'Honor Roll DXPA sera attribué aux stations pouvant justifier de contacts avec 35 expéditions par bande (20 pour les stations QRP), sur au moins cinq des bandes autorisées au trafic radioamateur. Les contacts devront être confirmés par carte QSL, toute demande devra être accompagnée des QSL justificatives ainsi que les listes récapitulatives.

Le prix du DXPA est de 70 francs français, 10 dollars US ou 15 IRC, frais de retour des QSL inclus.



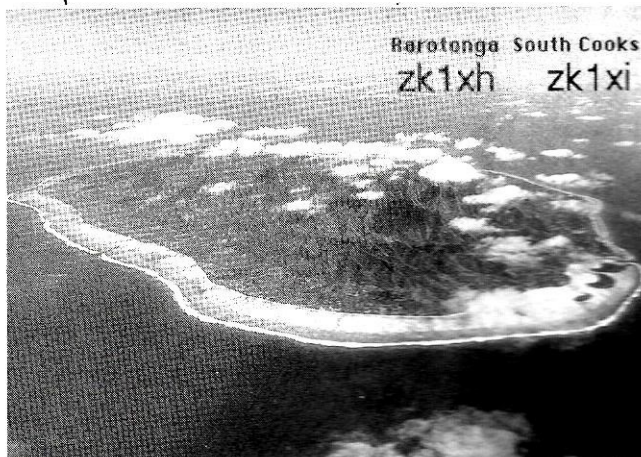

Les formulaires de demande sont disponibles contre une SAE ou un IRC auprès du diplôme Manager du Clipperton DX Club. Toutes les demandes devront lui être adressées. Award Manager CDXC : Alain TUDURI, FD1LMJ, 132 rue des Champarons, F92700 COLOMBES.

VHF ET AU DESSUS

CREATION D'UNE RUBRIQUE VHF

A la demande de nombreux lecteurs, nous allons ouvrir une rubrique sur VHF. A ce sujet il nous serait utile de connaître vos désirs en la matière ainsi que vos besoins. Merci de nous envoyer un petit mot, ou encore de mettre votre avis dans la BAL MEGAHERTZ du serveur «3615 MHz».

RENDEZ-VOUS SUR VHF

La fréquence 14,345 MHz est utilisée en décimétrie pour les appels et les rendez-vous en VHF. C'est aussi entre 14,345 et 14,350 que sont transmises les informations (expéditions, etc.) particulièrement le samedi vers 15 heures et le dimanche soir à 18 heures UTC.

EXCLUSIF

IIIème CONFERENCE INTERNATIONALE EME

La IIIème Conférence Internationale EME c'est déroulée à Thorn, en Hollande les 9/10/11 septembre. Elle concernait les bandes 70 cm et au-dessus.

Depuis 1968, date à laquelle s'était tenue, dans le New Jersey (USA), la dernière conférence EME, il n'y avait pas eu de rencontre importante entre les différents opérateurs. Sous l'impulsion du Geert, PA3CSG, l'idée fut lancée, au début de l'année 88, avec l'objectif de réunir chez lui une dizaine d'amateurs mais au fil des semaines et des mois, il y eut un véritable plébiscite pour cette idée et c'est une soixantaine de passionnés venus de 16 pays différents, y compris des USA, du Canada et d'Australie, qui étaient présents. Ce nombre aurait pu être augmenté par certains opérateurs des pays de l'Est qui n'ont pas pu obtenir de visa de sortie et se sont excusés (Y23TI et d'autres !).

La France était fort bien représentée avec 11 opérateurs EME et 4 stations actives. Après un accueil très sympathique chez PA3CSG, ce fut la municipalité de Thorn, par l'intermédiaire de son maire, qui officiellement ouvrit

la conférence le vendredi soir 9 septembre.

Le lendemain matin, visite du musée de la radio de Thorn (du poste à galène au vidéo disque). La conférence commença par la remise officielle des diplômes du REF EME contest 88 par l'intermédiaire de F6BSJ, suivi par un exposé de Jan, DL9KR sur la réception des signaux faibles en EME. DJ9BV expliqua ensuite les possibilités d'erreurs sur les mesures de bruit des préamplificateurs et les façons de les limiter. PA3AEF, Peter, prit la relève l'après-midi, avec une démonstration du programme «Minitec» simulation d'antenne en duo avec DL6WU, Gunther, qui apporta son expérience en ce domaine.

Pour terminer la partie technique de ce samedi VK3UM, Doug, nous présenta son programme très complet de poursuite lunaire et autres sources de bruit (Galaxies et Soleil) de calcul des possibilités d'une station suivant sa puissance, son gain d'antenne et son facteur de bruit.

Ce programme occupe 290 K, fonctionne sur PC et peut être obtenu sur disquette (préciser) auprès de Doug, VK3UM.

La soirée se termina de façon très agréable par un «gastro» en Belgique où le niveau de bruit fut quelque peu supérieur en dB à celui reçu via la lune.

Le dimanche, le terme de la conférence permit à DJ9BV de faire effectivement les mesures de bruit sur les préamplificateurs apportés par les participants et aux divers OM d'échanger leurs idées et leurs documents.

Après la dernière photo souvenir, la séparation s'effectua non sans que l'on se soit donné rendez-vous une prochaine fois et pourquoi pas en France ?

Merci à tous les participants et particulièrement à PA3CSG, son épouse et tous les OM PA0, à l'origine de cette fantastique réussite et à bientôt via la lune.

F1FHI

LISTE DES PARTICIPANTS A LA IIIème CONFERENCE EME

DF4KT	F6BSJ	SM4GVF
DF9CY	F1ELL	SM4IVE
DJ5BV	F6HLC	SM6ESG
DJ6MB	G3NAQ	SM6FHZ
DJ9BV	G3SEK	SP5CJT
DJ9DL	GM4TXX	VB4AMA
DK5AI	GW8VHI	VK3UM
DL6WU	I5TDJ	YU1AW
DL7APV	K5JL	YU1IQ
DL7ZL	LA8AE	ON4ZN
DL9KR	N7ART	ON6JY
F6HYE	OE5JFL	PA0SSB
F6IOC	PA0AVS	DF7VX
F6CIS	PA3AEF	PE1CTK
F1FHI	PA3CSG	SM6CKU
F1DDA	PA3DZL	PE1ISU
FE1HTB	SM0PYP	PD0NEG
F9FT	PD0HCS	PD0NED
FD1FLN	SMBAKW	

SI ON PARLAIT 432 MHz ?

La messagerie des télécommunications, ALPHA PAGE, fonctionne sur le 432 MHz à la limite de la bande radioamateur. Lorsqu'on sait qu'il y a saturation avec le «Radiocom 2000» on peut se poser des questions sur l'avenir de notre bande à longue échéance.

ACTIVITE SUR LES BANDES

Nous remercions tous les amis qui nous aident dans la rédaction de cette rubrique. Toutefois pour des raisons de place, voire d'intérêt, nous ne pensons pas utile d'indiquer les stations d'Europe entendues sur les bandes. Pour la même raison, il ne paraît pas utile non plus de faire de longues listes avec des stations W ou VE sur les bandes 14, 21 et 28, il y en a beaucoup... !

ILS ECOUTENT POUR VOUS

F2YT, Club ARCADES, TV6MHZ, FA1MSE, F11DPM, F11IFZ, F11EJM, F11EWJ, F11DFM, FD1HVI, FD1LHI, FD1MLJ, F6EKS, FR4FD, LNDX, DXNS, merci pour leurs comptes rendus de trafic. ★

TEN INFO

par F6EEM

CERTIFICAT D'HONNEUR DU 10 METRES

Le certificat est attribué à tout opérateur ou écouleur, titulaire d'un indicatif officiel et qui s'est signalé par son trafic et son activité sur la bande 28 MHz.

Il faut remplir les conditions suivantes :

- Avoir réalisé un CR d'écoute de 10 balises 10 mètres différentes. Le CR d'écoute doit être joint au dossier et comporter : la fréquence, la date, l'heure, le matériel utilisé.
- Justifier de la participation et avoir été classé dans un concours monobande 28 MHz.
- Etre possesseur d'au moins deux diplômes monobande 10 mètres, dont un national (DPF, WAC, DXCC, DTA...)
- Avoir réalisé ou participé à la réalisation d'un écrit (publié) sur le 10 mètres (article, CR d'écoute, CR de réunion, article technique). Le justificatif doit être joint.
- Etre animateur d'un net, d'un QSO régulier sur le dix mètres.
- Avoir effectué une réalisation technique touchant directement l'activité sur le dix mètres.
- N'avoir jamais été rappelé à l'ordre ou sanctionné par son administration de tutelle. (Joindre une attestation signée).

Le certificat d'honneur du 10 mètres est un parchemin métal de couleur bronze. Une médaille, dite "Médaille de l'Amitié", y est incrustée. Il est numéroté et est nominatif.

Coût de l'envoi 50 F en chèque ou en IRC à faire parvenir à MEGAHERTZ - B.P. 11 - F35170 BRUZ.

CONCOURS ARRL 10 METRES DECEMBRE 88

Ce concours se déroule traditionnellement le premier-week end de décembre, sur un jour et demi environ.

Vous devez transmettre le RS/RST et le numéro du contact en commençant par 001.

Les stations US et canadiennes transmettent en plus leur état ou leur province. Les contacts par satellites sont en général valables. Un contact réalisé en télégraphie peut l'être également en phonie. Le décompte est de deux points par contact, ou de 4 si le QSO est effectué avec un novice.

Le total général est réalisé en multipliant le nombre de points par le total des états US et des provinces canadiennes ainsi que les pays DXCC. Attention le pays DXCC ne doit pas se cumuler avec les états.

Faites nous parvenir votre décompte en écrivant très lisiblement votre adresse. La rédaction de MEGAHERTZ fera suivre le total par avion à l'ARRL après vous avoir accusé réception.

MEMORIAL : 60 ANS SUR 10 METRES

Suite aux observations de quelques amateurs français spécialistes, nous avons modifié l'attribution du trophée pour les Américains.

En souvenir de la première liaison sur 28 MHz,

MEGAHERTZ magazine met en jeu le mémorial NU2JN-EF8CT qui sera offert :

- A la station française qui aura contacté, pendant le concours ARRL 10 mètres de 1988 (décembre), le maximum de régions en Europe, le maximum d'états US et de provinces canadiennes ;
- A la station US aura contacté le maximum de départements français sur le 10 mètres. Le trophée, présenté en photo dans MEGAHERTZ magazine n° 67 page 14, sera remis en janvier 89.

La photocopie du log du concours ARRL doit parvenir avant le 31 décembre 88 à : MEGAHERTZ - ARRL 10 METRES - F6EEM - B.P. 11 - F35170 BRUZ.

ARRL 10 METRES

Quelques amateurs nous ont fait observé que la date du concours n'avait pas été mentionné. Nous avons écrit « le premier week-end de décembre ! »

Bien que nous n'ayons pas la date « officielle », il s'agira du 3 décembre à 12 heures UTC au 4 décembre 24 heures UTC. Le concours est mixte, télégraphie, phonie. Le premier français recevra un transceiver monobande 10 mètres.

A PROPOS DE L'ANTENNE CA-28HB3L

J'ai reçu du courrier à propos de cette antenne et je vous apporte quelques précisions (cf MHZ n° 67 pages 23/24). Cette antenne est, à l'origine, prévue pour le 27 MHz.

Comme il se doit, il s'agit donc de la modifier. Page 24, la photo présente les repères de couleur sur chaque brin.

Suivant la position ou vous mettez les vis, l'antenne sera réglée jusqu'à 27,800. Chaque trou est espacé de 2 cm et chaque paire correspond à 400 kHz. Il suffit donc de percer le brin fixe de trous espacés de 4 cm et par paire.

Pour ma part, j'ai opté pour un réglage sur 28,500. Donc, j'ai utilisé un nombre impair c'est-à-dire 5..

Le gamma match a été réglé antenne verticale sur le pylone basculé. J'ai enlevé 10 cm par rapport à ce qui était prévu. Enfin, l'antenne montée à 12 mètres du sol, mes deux premiers QSO furent un FT5 et un FR5. L'angle est très étroit et le rapport avant-arrière est confirmé dans les mesures à 20 dB !

Voici quelques chiffres :

Fréquences	TOS
28,010	2,4
28,250	1,8
28,450	1,5
28,550	1,3
28,600	1,2
28,750	1,1
29,000	1,8
29,700	3,9 (!)

Le montage terminée et l'antenne à 13 m du sol le résultat se trouve quelque peu modifié par rapport aux réglages initiaux sur 28,500. En effet, le TOS le plus faible se trouve maintenant à 28,750. Dans tous les cas de figure, la bande passante sera d'environ 400 kHz. A vous de faire votre choix. Tenez compte aussi de la qualité du coaxial, surtout si l'antenne est située assez loin de l'émetteur. Dans mon cas, seule la 5ème chaîne de télévision est légèrement perturbée.

★

LES COMMANDES DES BBS

Jean-Pierre BECQUART - F6DEG

Actuellement, il est indispensable de parler du packet-radio. Ce mode de trafic n'est pas le seul mais il offre de plus en plus de possibilités aux radioamateurs. Quoi de plus technique, en effet, que d'associer l'informatique à la radio. Les ordinateurs sont de plus en plus conviviaux, ils deviennent utilisables par tout un chacun. Si on sait se servir d'un Minitel, on sait se servir d'un équipement packet. Il suffit tout simplement de respecter les syntaxes ou les commandes (qui, elles aussi, deviennent de plus en plus simples).

Il est cependant bien dommage que les associations nationales ne s'intéressent encore que de loin à ce procédé de transmission. Il y a bien quelques articles sur le sujet mais ils sont, pour la plupart, compliqués à comprendre pour la majeure partie des amateurs.

Voici d'abord la liste des commandes de la BBS (Boîte aux lettres électronique, en anglais : Bulletin Board Service) la plus employée, WA7MBL. Ce fichier d'aide sort directement de cette BBS, tout comme le listing INFO, ainsi que l'aide détaillée des principales commandes (L, R, S).

Vous lirez également une contribution de Patrick FC1GHV qui décrit les possibilités des répéteurs (intelligents) "THENET".

Vous avez ici la primeur de ce système qui bien qu'expérimental, donne des résultats surprenants, pour ne pas dire surpassant tout ce que l'on connaît en ce moment et qui est exploitable. Concernant la BBS, il existe un logiciel entièrement français créé par F6FBB de Toulouse. Apparemment, ce serveur fonctionne à merveille sur FF6RAE-1 (RC de l'Eure), un peu de la façon dont on se sert d'un Minitel.

DESCRIPTION DES COMMANDES DES BBS TYPE WA7MBL

Les commandes simples consistent en une ou deux lettres et un <RETURN>. La seconde lettre d'une commande est nommée qualifier.

Certaines commandes acceptent plus d'arguments ; pour en rajouter, tapez un espace après la première ou deuxième lettre, puis rajoutez votre ou vos arguments. Ne mettez jamais d'espace entre commande et qualifier.



Commandes de contrôle de la BBS

- B – BYE : se déconnecter de la BBS.
Cette commande s'active automatiquement, si rien n'est reçu par la BBS pendant 10 minutes.
- H – HELP : Obtenir cet écran d'aide.
- ? – Affiche un bref message d'aide
Qualifier :
?A – Aide à la commande A.
?B – Etc.
- I – Affiche des informations sur cette BBS.
- J – Affiche la liste des stations récemment entendues ou connectées.
Qualifier :
JA – donne la liste des stations entendues par la BBS.
JK – donne la liste des stations connectées à la BBS.
- N – Entrer votre nom dans la messagerie.
N Jean
- T – TUUT-TUUT : Sonne Jean-Pierre durant une minute.
A éviter entre 00h00 et 9h00, car il dort.
Un message vous dit si JP est disponible ou non.
- X – Mode eXpert/Mode Novice. Le mode expert est plus concis et n'affiche pas de menu.

Commande de messagerie

- K – Kill, efface un ou des messages. (vous ne pouvez effacer que votre courrier)
Qualifier :
M – Efface tous les messages que vous avez lus.
T – Utilisé pour effacer le trafic NTS après transmission.
Argument – Numéro(s) de message.
(K 10 12 effacera les messages 10 et 12).
- L – Liste les entêtes de messages (Numéro, date, taille, sujet).
Qualifier :
L – Liste tous les nouveaux messages depuis votre dernier "L".
LA – Liste tous les messages ARRL.
LB – Liste tous les bulletins.
LL 10 – Liste les dix derniers messages.
LM – Liste vos messages privés.
LN – Liste vos nouveaux messages non lus.
LT – Liste le trafic NTS seulement.
L> F6XYZ – Liste les messages destinés à F6XYZ.
L< F6XXX – Liste tous les messages expédiés par F6XXX.
L@ FC1HPI – Liste tous les messages en attente de Forwarding vers FC1HPI.
Argument – Numéro du plus vieux message à lister.
Pour L 10, listera tous les messages depuis le numéro 10.
Pour L 10 20, listera les messages numéros de 10 à 20.
- R – READ. Lire un message.
Qualifier :
Aucun – Lire un message.
RM – Lire vos messages privés.
Argument – Numéro(s) de message à lire.
R 10 20 25, lira les messages numéros : 10, 20, 25.
- S – SEND. Envoyer un message.
Qualifier :
Aucun – Un message d'intérêt général : S TOUS.
SB – Un bulletin : SB Tous, pouvant être listé par LB.
SP – Un message privé, ne pouvant être lu que par le destinataire.
ST – Pour le trafic NTS seulement.

INFO

F6DEG-1 est une BBS expérimentale, utilisant un programme de WA7MBL Version 3.31 sur un AMSTRAD PC 1640HD. La capacité mémoire est de 640 K. Le système est équipé d'un disque dur de 20 MO Seagate ST225 et de 2 lecteurs de disquette de 5 pouces 1/4. Actuellement, un seul port RS232 est utilisé par un TNC2 de 32 K version 1.1.5.*

Cette BBS est configurée pour le mailage utilisant le système "THENET", compatible Netrom (Software 2000). Elle est également configurée pour les transmissions automatiques du type "FORWARDING".

Les messages déposés à destination d'une autre BBS sont "forwardés" entre 23h00 et 09h00.

Le système peut gérer jusqu'à six ports différents, sur six TNC différents utilisant des fréquences également différentes.

Il est possible de monter ou descendre des fichiers ASCII et BINAIRE en utilisant le protocole YAAP (de WA7 MBL). Il est fortement conseillé de ne descendre ou monter des fichiers supérieurs à 15 K qu'après 23h00 et avant 07h00, compte tenu des délais de transmission, surtout si on utilise un ou plusieurs nodes entre deux.

Cette BBS est ouverte aux radioamateurs dûment autorisés et titulaires d'une licence à jour.

Elle n'est pas permanente, bien que très souvent ouverte. Elle peut être fermée sans préavis par son opérateur.

Un message diffusé par balise "QRX" indique qu'elle n'est pas disponible, et le fait que la balise "MAIL" est émise, indique qu'elle est ouverte. Si au cours de son utilisation, un message apparaît indiquant qu'une station demande l'accès, libre à l'utilisateur de lui laisser la place. Il est tenu compte de la courtoisie propre de chacun.

Il est bien entendu que si une utilisation incorrecte ou tendancieuse est constatée, la BBS sera fermée à cet utilisateur.

Tous renseignements peuvent être obtenus auprès de l'opérateur (sysop).

Jean-Pierre BECQUART – F6DEG –
Cinéma les Normandy – BP 180 –
61005 – Alençon Cedex
Tél. : 33.26.36.19

Argument – Indicatif du destinataire.

S F6DEG, message destiné à F6DEG.

SP F6DEG, message privé ne pouvant être lu que par F6DEG.

La commande S F6XYZ @ FC1HPI vous permet d'envoyer un message à F6XYZ en l'expédiant sur sa BBS d'origine FC1HPI (par exemple).

Commandes de transfert de fichiers

La BBS accepte des noms de fichiers au standard MSDOS : NOMFICH.EXT 8 caractères maximum pour le nom de fichier. 3 caractères maximum pour le nom d'extension.

Exemples : BBS.HLP HFCALLS.HRD CALLS.HRD

A – Abort, stoppe un long transfert (après quelques centaines d'octets)

D – Download, descendre un fichier de la BBS.

Argument – Nom de fichier.

(D TNC2SET.BBS

D REF/REFSO)

U – Upload, monter un fichier sur la BBS.

Argument – Nom du fichier, terminé par un Ctrl-Z

(U MONTRUC.MOI

U MONDIR/MONPROG.BAS)

W – What, les fichiers disponibles sur disque.

Qualifier :

WN – Liste les nouveaux fichiers depuis votre dernière connexion.

Argument – Si présent, sous répertoire à traiter. (W REF).

La commande "R"

La commande "R" permet de LIRE vos messages et non des fichiers.

Syntaxe : "R [espace] [numéro#] , pour lire un message spécifique.

Exemple :

"R 313" lira le message numéro 313.

"R 30 67 54 121 313 456" lira les messages dans l'ordre que vous avez spécifié. Il n'est pas possible d'en lire plus de six à la fois avec la même commande.

– Taper "RM" lira tous les messages vous étant destinés.

– Taper "RN" lira tous vos nouveaux messages non lus.

Ne pas oublier de taper un ESPACE entre la commande et le ou les numéro(s) de message(s), ni de taper <ENTER> ou <RETURN> à la suite.

Il est possible d'avoir une lecture plus détaillée avec la commande "V" VERBOSE.

Pour lire un fichier, utilisez la commande "D".

La commande "S"

La commande "S" est utilisée pour envoyer un message et non un FICHIER

Syntaxe : "S [espace] [indicatif]"

Exemple :

– Tapez "S F6DEG" pour envoyer un message à F6DEG.

– Tapez "SP F6DEG" pour envoyer un message privé à F6DEG.

Les messages envoyés par "S" peuvent être lu par tous. Alors que les messages envoyés par "SP" (PRIVE) ne pourront être lus que par leur destinataire.

Ceux envoyés par "S [espace] [indicatif]@[indicatif]" sont des messages déposés dans une BBS et qui doivent transiter par une autre PBBS. Exemple : "S F6XYZ@FC1HPI" permet de déposer un message sur cette PBBS qui sera FORWARDE sur la PBBS FC1HPI automatiquement.

– Taper "SB TOUS" permet de déposer un message ou un BULLETIN destiné à TOUS.

UTILISATION DES RELAIS THENET

De plus en plus de relais packet français sont équipés "THENET". Ils fonctionnent de la même manière que les relais habituels en protocole AX25 standard, mais possèdent des fonctions supplémentaires.

Ces relais nécessitent obligatoirement l'utilisation d'un contrôleur de packet de type TNC2 avec horloge à 4,9 MHz et 32 K de RAM et sont équipés d'une EPROM spéciale qui a été développée par une équipe de radioamateurs allemands en reprenant les caractéristiques des relais NET/ROM de provenance américaine.

Les amateurs allemands ont autorisé la duplication de ces mémoires gratuitement, alors que les EPROMs NET/ROM étaient vendues aux alentours de 800 F, ce qui grevait d'autant l'équipement des relais.

Les relais THENET ont la possibilité, en plus des fonctions habituelles, de dialoguer entre eux et de ne transférer au destinataire que des packets "bons".

Lorsqu'une trame provenant d'un relais de ce type est reçue, son destinataire est assuré que ce qui lui est envoyé est une trame exempte d'erreur. Les seuls "RETRIES" ou demandes de renvoi de la trame par suite d'incompréhension de son propre TNC seront effectués entre ce même TNC et le relais qui envoie cette trame. Si cette dernière passe, auparavant, par plusieurs relais, elle aura été validée comme bonne avant d'être transmise. Il en résulte un encombrement de liaison qui sera fortement réduit en évitant les renvois de vos RETRIES d'incompréhension à travers tout le chemin qui vous mène à votre correspondant.

De plus, ces relais connaissent eux-mêmes, sans intervention extérieure, les chemins les plus adaptés (routes) pour relier 2 relais entre eux. Ils mettent également à votre disposition une table des autres relais THENET qu'ils peuvent joindre suivant une plus ou moins bonne qualité de liaison. Ces relais sont également appelés NOEUDS (ou NODES en anglais).

La plupart des relais THENET français fonctionnent en SSID 2, sauf si un radio

Lorsque vous déposez un message par la commande "S F6XYZ", l'indicatif F6XYZ apparaîtra dans le PROMPT de la balise MAIL qui est émise toutes les 5 minutes et ce jusqu'à ce que F6XYZ ait lu son message. A noter que ce PROMPT est limité à 20 indicatifs et qu'après une semaine le message reste, mais l'indicatif est retiré automatiquement du PROMPT.

Note : pour déposer un fichier, utilisez la commande "U"

La commande "L"

La commande "L" permet de LISTER les messages contenus dans le MAILBOX du système (boîte aux lettres).

- Taper "L" Liste des nouveaux messages
- Taper "LM" Liste des nouveaux messages vous étant destinés.
- Taper "LN" Liste seulement vos messages privés.
- Taper "LL [espace]10" Liste les 10 derniers messages.
- Taper "L<[espace] [indicatif]" Liste les messages venant de [indicatif].
- Taper "L>[espace] [indicatif]" Liste les messages destinés à [indicatif].
- Taper "L[espace] [numéros#]" Liste le message #
- Taper "L[espace] [numéro#] [espace] [numéro#]" Liste les messages allant de :
1er numéro à 2ème numéro.

Exemples :

Pour lister les messages numéros allant de 10 à 20 tapez "L 10 20".

Pour lister uniquement le message 25, tapez "L 25".

Pour lister les messages venant de F6XYZ, tapez "L< F6XYZ"

Pour lister les messages destinés à F6ZZZ, tapez "L> F6ZZZ"

N'oubliez pas de bien taper sur <ENTER> ou <RETURN> après chaque commande.

Très important : il ne faut pas oublier pas de taper l'ESPACE entre la "Commande" et le "Qualifier".

restant muet... car tout le travail est effectué par le relais. Ce phénomène est d'autant plus important qu'on utilise plusieurs relais pour joindre le correspondant.

Car si vous voulez appeler F6ABC et que le relais ne l'a pas en direct, vous pouvez spécifier un routage comme pour une connexion "normale". On peut faire par exemple C F6ABC V FF6XYZ-5, F3DEF-4. FF6XYZ-5 et F3DEF-4 étant des relais "normaux".

Par contre, des RETRIES se produiront entre le relais THENET local ou vous êtes connecté et F6ABC à travers les 2 relais "normaux" qui eux sont transparents. On voit donc que l'idéal est d'avoir un relais THENET près de chez soi et d'appeler un correspondant qui dépend d'un relais du même type car les relais pourront dialoguer entre eux pour se renvoyer les trames mauvaises et n'envoyer que des trames "bonnes" au destinataire.

Les relais THENET envoient à intervalle régulier des balises d'identification contenant également la liste des autres relais THENET qu'ils ont entendus. Si un relais THENET entend cette balise, il va mettre automatiquement cette liste dans sa mémoire en incluant évidemment le relais émetteur de la balise. Si vous tapez la commande N ou NODES, suivant la propagation, vous allez voir apparaître une liste d'autres relais THENET que "votre" relais a entendus. Avec la propagation actuelle, il n'est pas rare de voir dans FC1GHV-2, des indicatifs belges, hollandais ou même anglais. La liste indique le mnémotique du relais suivi par son indicatif. Par exemple : MTG61:F6DEG-5. Vous pouvez alors vous connecter à un de ces relais en tapant par exemple :

C F6DEG-5.

Si la liaison est bonne (et que la fréquence n'est pas trop encombrée !), vous aurez la réponse : CONNECTED TO F6DEG-5.

Vous pourrez alors faire à nouveau la commande N ou vous connecter à une station que F6DEG-5 peut obtenir. Si la liaison est mauvaise, "votre relais" vous répondra : FAILURE WITH F6DEG-5, vous indiquant que la connexion n'a pas pu s'effectuer.

amateur a installé plusieurs relais (évidemment!). On a alors le plus souvent les SSID 3 ou 5.

Leur indicatif est celui de l'OM qui le gère, mais ils possèdent également un nom qui leur est personnel (mnémotique). La plupart du temps, ce mnémotique est constitué par les 3 lettres de la balise aviation VOR la plus proche où de la ville ou il se situe (parfois les 3 dernières lettres de l'indicatif de l'OM), suivies par le numéro du département où il se situe. Il est ainsi très facile de le localiser.

Exemple : POI86 : FC1GHV-2
(POI comme Poitiers).

Pour utiliser au mieux les possibilités de ces relais, il faut s'y connecter comme à une station normale :

C FC1GHV-2.

On peut également utiliser son mnémotique (C POI86) mais il est préférable de prendre l'indicatif proprement dit (légalisation).

Une fois connecté au relais, plusieurs possibilités s'offrent à vous.

Vous voulez appeler une station que le relais peut atteindre en direct : faites C F6ABC, le relais va alors faire une demande de connexion à F6ABC. Si la connexion est établie, il vous répondra : CONNECTED TO F6ABC.

Vous pouvez alors trafiquer normalement avec F6ABC. Mais il faut bien savoir que lorsque vous tapez BONJOUR CHER OM, le relais stocke cette phrase et vous la valide (votre LED STA s'éteint), puis envoie cette phrase à F6ABC qui lui la valide au relais et non à vous ! Il se peut donc que si la propagation est mauvaise, votre phrase arrive bien dans le relais, mais que celui-ci n'arrive pas à la faire parvenir à F6ABC. Dans ce cas, votre LED STA sera bien éteinte mais au bout de 10 fois en général, le relais vous enverra un ordre de connexion. Il faut bien s'habituer à ce mode de trafic qui peut parfois surprendre. On reste parfois plusieurs dizaines de secondes à attendre la réponse du correspondant, le TNC local

Dans le cas de FC1GHV-2, actuellement (4/8/88) le relais THENET le plus proche est F6DEG-5 soit environ 250 km. Il ne faut donc pas s'étonner, si la propagation n'est pas très bonne, de voir apparaître FAILURE sur votre écran !

La suite au prochain numéro... (commandes ROUTES, USERS, CQ et INFOS) et explications des différents chiffres de la commande R.

Si des amateurs sont intéressés pour installer ce type de relais, je peux programmer l'EPROM personnalisée. Laisser message sur BBS FC1GHV-1 ou sur toute autre BBS qui fera suivre... (SP FC1GHV @ FC1GHVC).

FC1GHV, Poitiers ☆

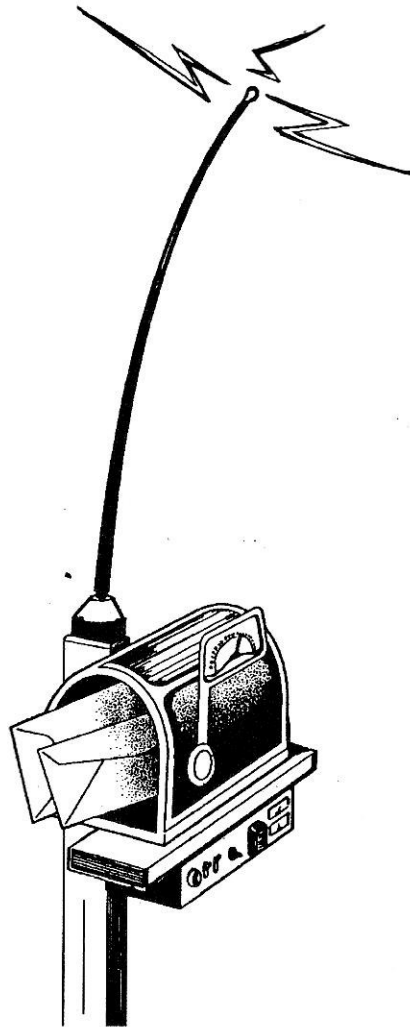

SSID SubStation Identifier (Identification secondaire)

- 0 : Paquetteur humain
- 1 : Messagerie
- 2 : Serveur autre que messagerie
- 3 : Répéteur avec présence possible du titulaire
- 4 :)
- 5 :) Répéteur machine
- 6 :)
- 7 : Portable temporaire avec OM présent
- 8 : Portable temporaire machine
- 9 : Mobile/Portable pédestre
- 10 :)
- 11 :) Réserve pour application réseau phase 1
- 12 :)
- 13 :) Réserve
- 14 : Urgence (suite à proposition 6GAL)
- 15 : Déjà utilisé

LISTE DES STATIONS FRANCAISES THENET

CALL	LOCATOR	MNEMO.	QRG	QTH-DEPART	BBS	
FC1GHV-2	JN06GQ	POI86	144 675	POITIERS	FC1GHV-1	
F6CIU-2	JN07CX	LMS72	144 765	LE MANS		
F6DEG-2	JN08CS	ARG61	144 675	ARGENTAN	F6DEG-1	
F6DEG-5	JN08GM	MTG61	144 675	MORTAGNE		
FC1HPI-2	JN08VP	RBT78	144 675	RAMBOUILLET	FC1HPI-1	
FC1HPI-7	JN08VO	GZR78	430 675	GAZERAN	FC1HPI-1	BACKBONE
FF6KGY-2	JN0	BRE27	144 675	BRETEUIL		
F2GM-2	JN09RC	VER27	144 675	VERNON	FF6RAE-1	
F2GM-5	JN09NI	ATX76	144 675	LES AUTHIEUX		
FD1CMQ-3	JN09OO	ROU650	144 650	CLERES		
FF1MWM-3	JN09VS	POI80	144 675	FOURCIGNY		
F6BNM-2	JN18AS	TSU78	144 675	MONTIGNY		
FC1DFR-5	JN18FQ	POL	144 650	VIRY-CH. (91)		BACKBONE
FC1DFR-6	JN18FQ	OLS	144 675	VIRY-CH. (91)	FC1DFR-1	BACKBONE
FC1DFR-4	JN08FQ	MIC				
FC1EZG-1	JN18BX	CFL78	144 650	CONFLANS ST. H.		
FF1MWM-7	JO10BB	DOM80	433675	DOMART		FF1MWM-2
FF1MWM-2	JO10BC	ABB80	144 650	FRANSU		
FC1HEQ-2	JO10EE	ARS62	144 650	AVERSNES CTE		
FGCILIL-5			144 675		FCILIL-1	

A L'ECOUTE DU 19 METRES



**UN RECEPTEUR
SIMPLE
ET PERFORMANT**

Jean-Serge BERNAULT

Simple, parce que ne nécessitant que très peu de réglages (l'idéal pour un amateur peu outillé), et performant, car ne sacrifiant pas pour autant la qualité, car il s'agit d'un récepteur superhétérodyne à double changement de fréquence, avec une première FI sur 10,7 MHz et une seconde sur 455 kHz.

Un autre attrait de ce petit récepteur réside dans son faible prix de revient, et dans la facilité d'approvisionnement des composants chez les annonceurs habituels de notre revue.

Pourquoi ce choix de la bande 19 mètres ? Pour trois raisons principales :

- C'est une des plus larges bandes allouées à la radiodiffusion internationale, elle s'étend de 15 100 à 15 450 kHz soit 350 kHz permettant en théorie 70 stations espacées de 5 kHz.

- C'est une bande très animée, autorisant les longues distances, les plus grands de la radiodiffusion internationale s'y côtoient : Radio Australie, Radio Argentine, Radio Canada International, HCJB, Kol Israël, VOA, WYFR etc.

- Les conditions de transmission étant favorables de manière continue, la bande 19 mètres est ouverte jour et nuit.

SYNOPTIQUE

J'ai choisi un montage superhétérodyne à double changement de fréquence (figure 1). La première FI est de 10,7 MHz et la seconde de 455 kHz. Le choix des fréquences intermédiaires a été dicté entre autres par la facilité d'approvisionnement en filtres 10,7 MHz et 455 kHz.

Le signal en provenance de l'antenne est appliqué à un filtre large bande qui a pour but de rejeter la fréquence image. Le signal HF est ensuite mélangé au signal produit par le VFO. Le produit résultant de ce mélange ($F_{VFO} - F_{reçue}$) donne un signal à 10,7 MHz qui est appliqué à l'entrée d'un filtre monolithique. Un second mélange est effectué avec un oscillateur à quartz de 10,245 MHz dans l'étage FI ($10,700 - 10,245 = 0,455$ MHz). Ce signal traverse un deuxième filtre 455 kHz avant d'être détecté et appliqué à l'ampli B.F

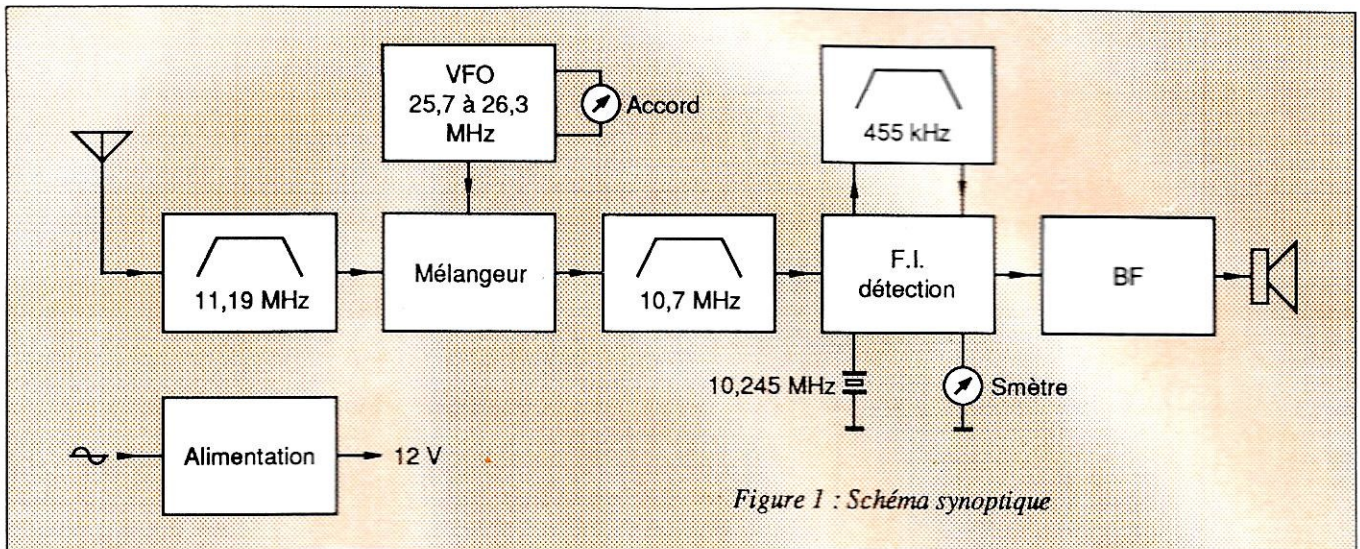

Figure 1 : Schéma synoptique

ETUDE DU SCHEMA

L'ensemble a été réalisé en 4 platines :
 - le VFO (figure 2);
 - l'étage HF/Mélangeur (figure 4);
 - l'étage FI/BF (figure 5);
 - l'alimentation 12 V (figure 6).

LE VFO
 figure 2

La qualité primordiale d'un VFO étant la stabilité, mon choix s'est porté vers un montage CLAPP suivi de 2 étages tampons.

L'oscillateur CLAPP, équipé d'un transistor J310, est alimenté sous une ten-

sion de 9 V fournie par un petit régulateur tripode 78L09, les deux transistors 2N918 sont alimentés sous 12 V.

La variation de fréquence s'effectue par variation de la tension appliquée aux bornes des 2 diodes varicap BB 105 montées en parallèle, par l'intermédiaire d'un potentiomètre 1 kΩ/10 tours. Un galvanomètre sert de "cadran d'accord" gradué de 15 à 15,5 MHz, avec des repères tous les

50 kHz. Son rôle n'est pas d'afficher avec précision la fréquence reçue, mais d'indiquer sur quelle portion de la bande 19 mètres on se situe.

La fréquence du VFO varie d'environ 25 700 à 26 300 kHz, ce qui permet une couverture en réception de 15 000 à 15 600 kHz soit largement plus que la bande 19 mètres qui s'étend de 15 000 à 15 450 kHz.

La self L est réalisée sur un tore amidon T37-6 et comprend 13 spires de fil 3/10 de millimètre émaillé.

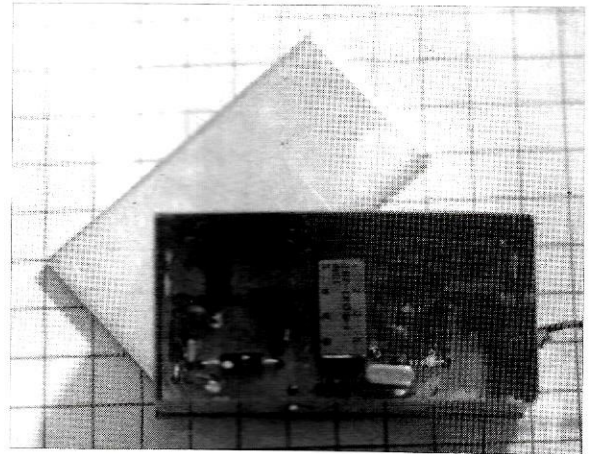

Le mélangeur dans son boîtier

L'ETAGE HF/MELANGEUR
 figure 4

Pour la réalisation du filtre d'entrée deux solutions étaient possibles :

- réalisation d'un filtre passe-bande centré sur la bande à recevoir, solution qui présente deux inconvénients majeurs pour l'amateur peu outillé :
 - la mise au point est difficile sans wobulateur ;
 - les pertes d'insertion sont relativement élevées.
- combinaison de filtres passe-haut et passe-bas. C'est cette solution plus simple qui a été utilisée ici. (figure 3).

La fréquence de coupure du filtre passe-haut est fixée à 11 MHz, celle du passe-bas à 19 MHz. L'utilisation de selfs miniatures surmoulées facilite la réalisation. Le mélangeur utilisé est de type passif à diodes Schottky, référence SBL1.

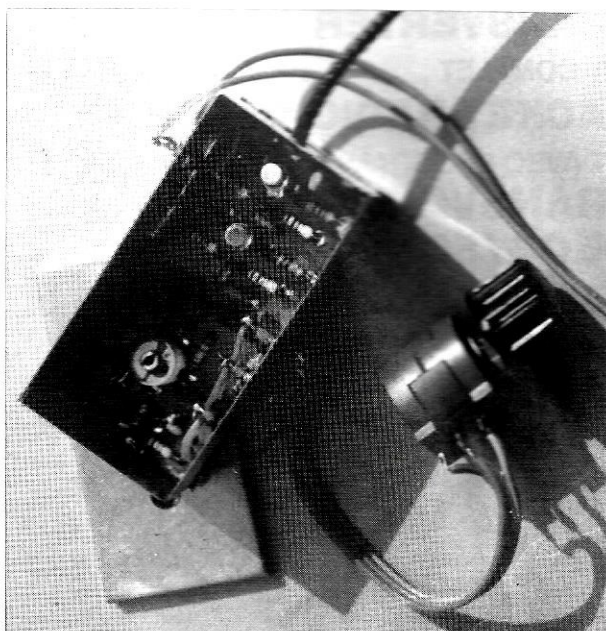

Le VFO et sa commande

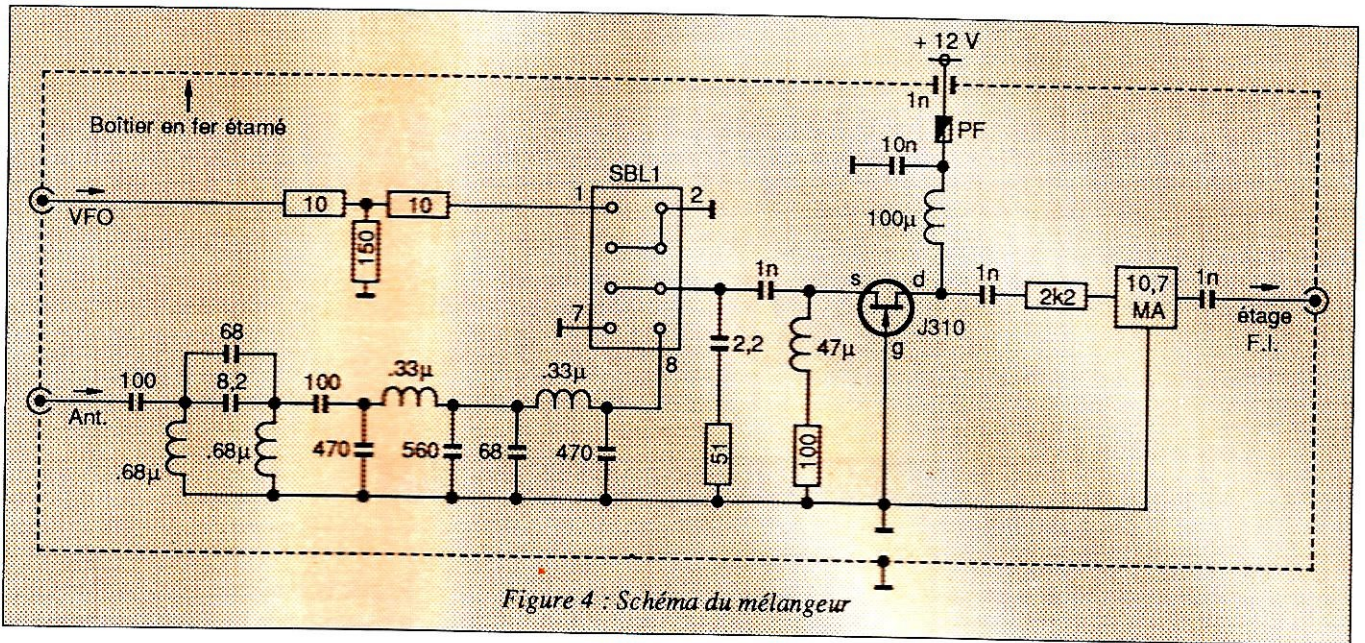

Figure 4 : Schéma du mélangeur

L'oscillation locale en provenance du VFO est injectée sur la patte 1 via un atténuateur en T de 3 dB/50 Ω. Le signal HF est appliqué sur la patte 8 après avoir traversé les filtres passe-haut et passe-bas.

Le signal résultant du mélange de ces deux fréquences est récupéré sur les pattes 5 et 6 et injecté sur la source d'un transistor J310 monté en gate commune et présentant une impédance d'entrée voisine de 50 Ω. Le signal est ensuite

filtré par un filtre monolithique 10,7 - 7,5 A présentant une bande passante de 7,5 kHz à 30 dB. Le transistor est alimenté en 12 V à travers une self de 100 μH, via un by-pass de 1 nF et une perle ferrite. ...☆

Antenne 88

SIXIEME SALON INTERNATIONAL RADIO-TV SATELLITE - FM 88/CINQUIEME CONVENTION NATIONALE DES RADIOS LOCALES PRIVEES - ANTENNE 88/DEUXIEME CONVENTION NATIONALE DES TECHNIQUES ET SERVICES SATELLITE RADIO-TV. PARC FLORAL DE PARIS (BOIS DE VINCENNES) - 1-4 NOVEMBRE 1988.

OUVERTURE : 10 H - 19 H

6TH INTERNATIONAL TRADE FAIR FOR RADIO, TV NETWORKS & SATELLITE - FM 88/5TH NATIONAL CONVENTION FOR COMMERCIAL RADIO NETWORKS - ANTENNE 88/2ND NATIONAL CONVENTION OF TECHNOLOGY AND SERVICES FOR SATELLITE, TV & RADIO. 1ST TO 4TH 88 NOVEMBER - GARDEN EXHIBITION HALL PARIS (VINCENNES).

EXHIBITION OPEN : 10 AM - 7 PM

EXPOMEDIA. UNE SOCIETE DU GROUPE MEDIA COMMUNICATON 18, AVENUE DU GENERAL LECLERC F-92100 BOULOGNE TEL. 33 (1) 46 04 82 02 + - TELECOPIE, 33 (1) 47 41 00 20 SARL AU CAPITAL DE 50000F - RCS NANTERRE B 3-3 019 501

LE SCANNER TRANSFORMÉ EN RÉCEPTEUR DE GRANDE CLASSE : VOICI LE RZ 1

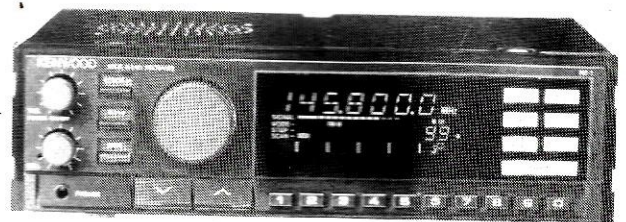

AM-FM 500 KHZ à 905 MHZ SANS TROU

- Ses performances : Celles d'un grand récepteur tant en sensibilité qu'en sélectivité.
- Sa technologie : Celle utilisée dans les plus performants transceivers de la marque.
- Sa taille : Celle d'un autoradio.
- Sa souplesse : Celle d'un scanner "intelligent"

VAREDEC COMIMEX
S.N.C. DURAND EICP
SPECIALISE DANS LA VENTE DU MATERIEL
D'EMISSION D'AMATEUR DEPUIS PLUS DE 20 ANS
2, rue Joseph-Mariac 92400 CHERBOUILLE Tel. 01 43 53 66 38

DEMANDE DE DOCUMENTATION
Indre 121 en timbres

Nom : _____
Prénom : _____
Adresse : _____

TOSMETRE SIMPLE

50 MHz

par Michel ROUSSELET - FD1FLN

Comme promis le mois dernier, voici le complément du filtre 50 MHz : un TOSmètre (ou wattmètre) simple.

TOSMETRE (WATTMETRE)

Le TOSmètre, dont le schéma est donné figure 1 est placé à la sortie de l'amplificateur, après le filtre. Il permet de vérifier le bon fonctionnement du transverter comme celui de l'antenne.

DESCRIPTION

Le principe est un pont de mesure (figure 2) utilisant une ligne de transmission. Le circuit est fréquemment utilisé en puissance. Il est utilisé ici pour mesurer les puissances directe et réfléchie dans la ligne de transmission.

REALISATION

Le TOSmètre sera incorporé dans la même boîte que le filtre, afin d'obtenir un ensemble compact et blindé. Le montage par lui-même ne pose aucun problème. Le circuit imprimé (figure 3) et son implantation (figure 4) remplaceront un long discours.

REGLAGE

Pour régler le TOSmètre, il est nécessaire d'avoir une charge 50 Ω non réactive. Connecter la charge du côté antenne et appliquer un signal HF (de 50 MHz) sur l'entrée TX. Positionner l'interrupteur I1 sur la position directe. Ajuster le potentiomètre P1 pour obtenir une déviation pleine échelle. Ensuite, commuter interrupteur I1 sur la position réfléchie.

Régler le condensateur ajustable C1 (le plus proche de l'émetteur) pour obtenir une annulation de la lecture sur le galvanomètre. Inverser la charge et l'émetteur et répéter les actions précédentes. Reprendre ces réglages pour obtenir un nul parfait. Un système de commutateurs coaxiaux peut-être utilisé pour inverser charge et émetteur.

UTILISATION COMME WATTMETRE

L'utilisation en wattmètre est illustrée par la figure 5.

Position 1 : TOSmètre

Positions 2 et 3 : wattmètre P directe

Positions 4 et 5 : wattmètre P réfléchie

Le réglage des échelles de ce wattmètre se fera par comparaison avec un wattmètre étalonné (Bird ou similaire).

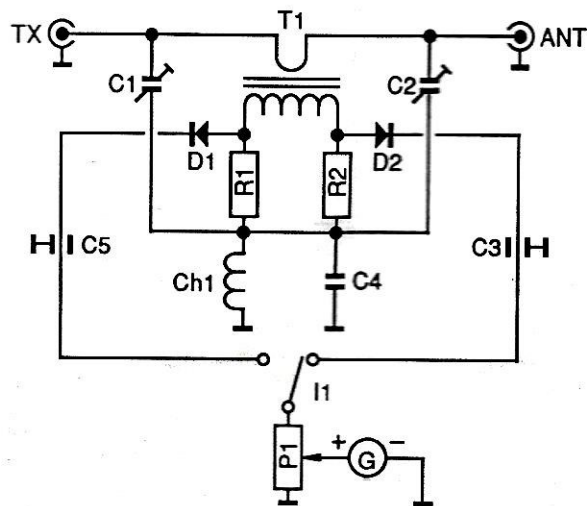

Figure 1 : Schéma du TOSmètre

LISTE DES COMPOSANTS

C1, C2 : condensateur ajustable 0-5 pF
 C3, C5 : bypass 1 nF
 C4 : 120 pF
 R1, R2 : 47 Ω 1/2 W
 Ch1 : self moulée 100 μH
 D1, D2 : AA119 appairée ou similaire
 I1 : interrupteur
 P1 : 22 kΩ potentiomètre
 Aj 1 à 4 : 22 kΩ ajustable
 T1 : tore 4C6 Ø 9 ; pri. : un fil isolé de traversée ; sec. : 5 spires de fil 5/10

CONCLUSION

Le filtre passe-bas, décrit dans MEGAHERTZ 67, et le TOSmètre complètent la réalisation d'un transverter ou d'un transceiver.

Il est indispensable d'avoir une émission "propre"...
 Le niveau des harmoniques doit être au minimum inférieur à 55 dB. A ce sujet, se reporter aux courbes données dans ce même MEGAHERTZ 67.

BIBLIOGRAPHIE

The Radio Amateur's Hand Book ARRL 1979
 Filtre passe-bas G. Matte
 Filtre 50 MHz FC1BU

Merci pour leur collaboration à FC1BUU et F6CBC.

AMELIORATION AU TRANSVERTER MR 50 (MEGAHERTZ 62)

- 1) L10, L11, L12 idem L5, L7, L8, L9
- 2) Implantation :
 Diode D3 représentée à l'envers ;
 L10 et L8 inversées (correct sur le schéma) ;

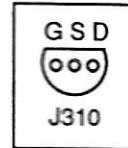

Brochage du J 310

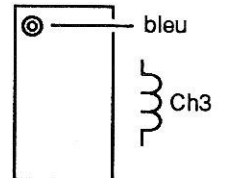

Mélangeur

- 3) La choc 1 peut être remplacée par une résistance de 15 kΩ.

Pour une meilleure stabilité en émission : remplacer le potentiomètre P3 de 10 kΩ par un 4,7 kΩ et éventuellement une résistance de 100 à 200 Ω en parallèle sur la VK200.

- 4) C14 : lire 4,7 pF au lieu de 47 pF.

5) Les KITS du transverter et du filtre sont disponibles auprès de SETCOM, Lieu-dit Richard, Le Pout, 33670 CREON. ★

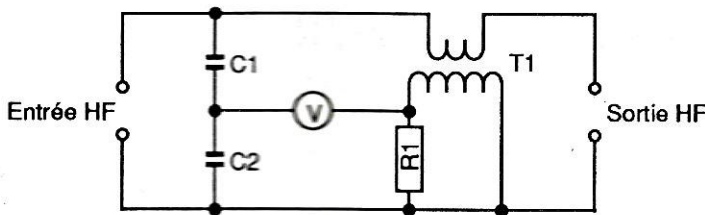

Figure 2 : Principe du pont de mesure

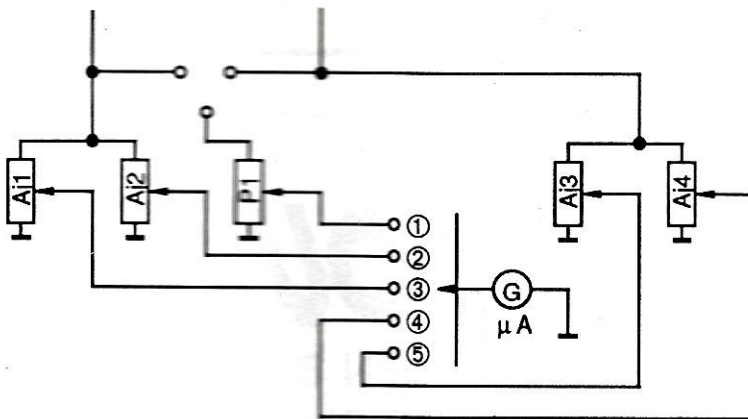

Figure 5 : Utilisation en wattmètre

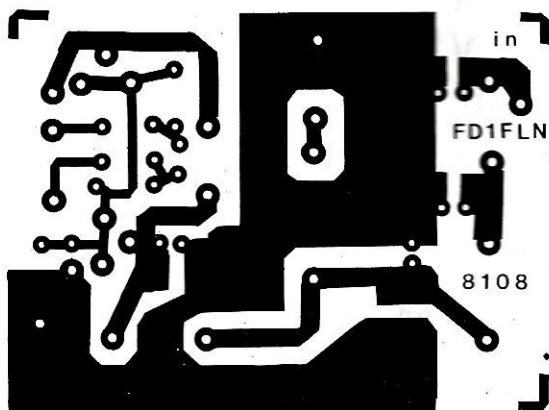

Figure 3 : Le circuit imprimé

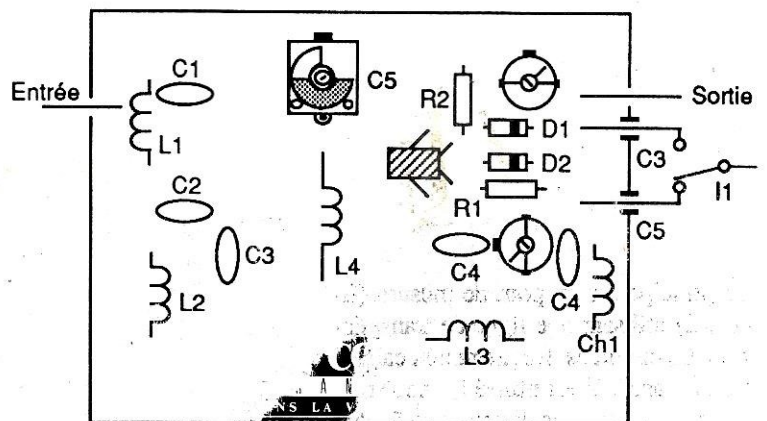

Figure 4 : Implantation des composants

EMETTEUR TELEGRAPHIE MONOBANDE DE PETITE PUISSANCE

Bernard MOUROT - F6BCU

LE PREMIER SCHEMA

Dans la figure 1, l'oscillateur variable Q1, transistor à effet de champ, oscille directement sur 7 MHz. Ce type d'oscillation est ultra stable, moins de 200 Hz de dérive par heure après 10 minute de fonctionnement.

C_1 d'une valeur de 870 pF doit être de très bonne qualité, avec paliers à roulement à billes. Un bon démultiplicateur de 1/6 à 1/10 de réduction est suffisant pour un trafic agréable.

Le potentiomètre P1 est une commande pour le décalage en fréquence réception ou R.I.T. Toute variation de P_1 entraîne une variation égale de tension sur la diode D_2 qui se comporte comme une diode Varicap aux bornes d'un circuit oscillant. Le résultat est un décalage en fréquence réglable. En émission tout rentre dans l'ordre, le transistor Q4 est commuté à la masse par le manipulateur et le VFO se retrouve sur sa fréquence initiale. Le contact S1 amène au même résultat sans enclencher l'émetteur et sert au décalage en position réception de l'émission.

Un circuit de manipulation commuté par Q5 commande les étages de puissance CW (figure 2).

L'alternance émission, réception se fait automatiquement au rythme du manipulateur (Breaking intégral).

Mais attention au VFO ; l'oscillateur P1 est couplé faiblement à Q2 et Q3, amplificateurs large bande à grand gain. Deux sorties sont prévues une pour l'OL réception, l'autre pour la commande des étages CW de puissance.

LE SECOND SCHEMA

Dans la figure 2, le transistor Q6 est monté en amplificateur de moyenne puissance large bande. Des tranfos à tore Ferrite T_2 et T_3 assurent le transfert haute fréquence de Q6 à Q7 avec adaptation des impédances. Q7 sort au niveau collecteur sur une impédance voisine de 50 Ω environ, située entre 40 et 70 Ω , IC = 150 à 200 mA. Un filtre passe bande L_4 , L_5 assure une bonne réjection des harmoniques, une sortie réception est prévue avec commutation E/R par diodes.

CONSTRUCTION

Elle est laissée aux choix et aux goûts de chacun, mais vous pouvez vous inspirer des kit JR dont le JR09.

CONCLUSION

Un montage éprouvé qui fonctionne à tout coup et qui, associé avec une platine JR réception, forme un transceiver monobande de petite puissance, à petit prix.

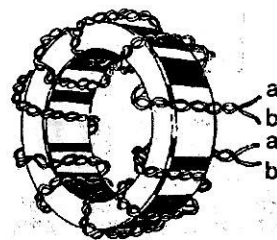

Détail de la construction de T1 et T2

Quelques descriptions d'émetteurs récepteurs de petite puissance en télégraphie ont été diffusés dans la revue. Mais il reste quelques bons schémas de base qui ont fait leurs preuves. Celui que nous présentons ici est très complet et peut, éventuellement, servir de "MECCANO" pour l'usage séparé des différentes parties (reprise du V.F.O, du P.A, pour améliorer d'autres montages, etc...).

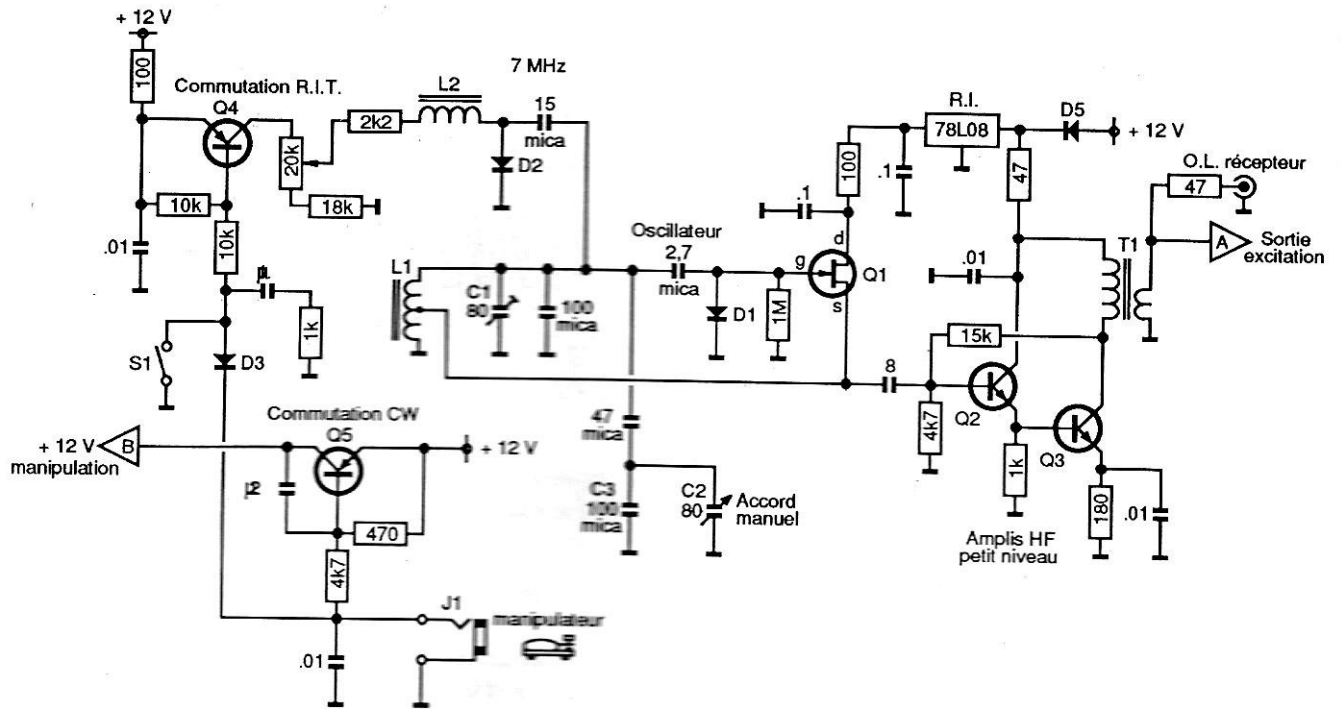

Figure 1 : Schéma de l'oscillateur et circuits de commandes R.I.T. - CW

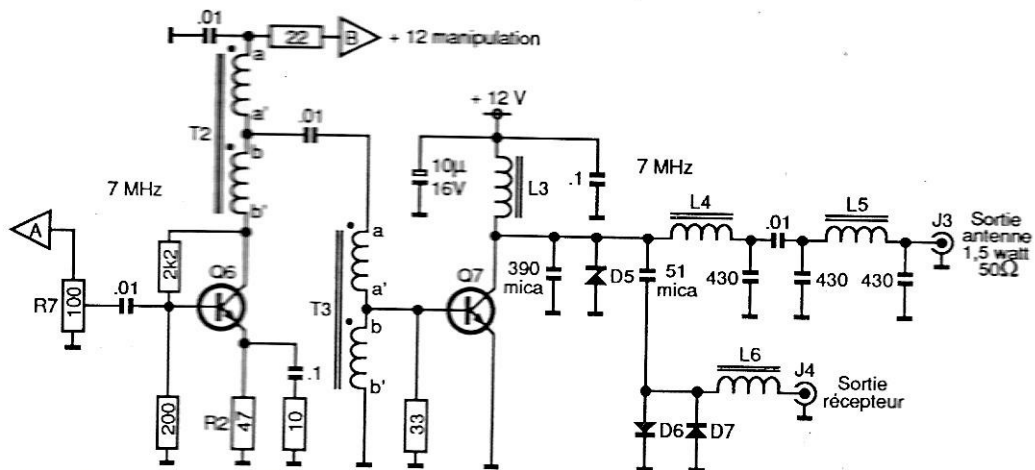

Figure 2 : Driver et ampli de puissance 1,5 W HF

NOMENCLATURE DES COMPOSANTS DE LA FIGURE 1

- C1 Condensateur variable à air 80 à 100 pF miniature
- C2 Condensateur ajustable plastique couleur rouge 90 pF
- D4 Diode Zener 9,1 volts 400 mW
- J1 Prise jack miniature Ø 3,5 mm
- J2 Prise type RCA
- L1 25 sp. fil émaillé 3/10 sur tore Amidon T50-6 prise à 1/3 côté masse
- L2 20 spires fil émaillé 3/10 sur tore amidon FT37-43
- Q1 Transistor FET 2N3810
- P1 Ajustable 20 kΩ linéaire
- Q2, Q3 Transistors 2N2222 NPN
- Q4, Q5 Transistors 2N2907 PNP
- D1, D3, D3 1N4148
- S1 Interrupteur réglage porteuse
- D5 1N4007
- R.I. Régulateur 78L08

NOMENCLATURE DES COMPOSANTS DE LA FIGURE 2

- D5 Diode Zener 33 volts (400 mW)
- D6-D7 Diodes 1N4148
- J3-J4 Prises de châssis type Jack
- L3 Self de choc HF 35 tours, fil 3/10 émaillé sur tore amidon T68-2
- L4-L5 16 tours de fil émaillé 3/10 sur tore Amidon T50-6
- L6 45 tours de fil émaillé 3/10 sur tore Amidon T50-2
- Q6 Transistor type 2N2222 ou 2N3904 NPN
- Q7 Transistor type 2N3553 - 2N3866 ou 2N4427
- T2-T3 Transformateurs de liaison large bande composé de 10 tours bifilaire torsadé 3/10 en cuivre émaillé sur tore ferrite Amidon 37-43
- R7 100 Ω, ajustable réglage du niveau de l'excitation HF
- S.M. capacités au mica

Sans précision les capacités fixes sont des disques ou plaquettes céramique
Les résistances 1/4 de watts ★

L'ANTENNE KELEMEN

DIPOLE

MULTIBANDES

F6EEM

Il s'agit d'un dipôle multibandes découvert par F6DOW en parcourant les stands du salon allemand en juin. Du coup, elle est en bonne place dans son jardin et nous allons pouvoir, enfin, réentendre Marcel sur les fréquences, après quelques années d'absence.

Disposant de peu de place le modèle ramené d'Allemagne convient parfaitement, avec ses 6,66 m de long, pour les bandes 10, 15 et 20 mètres.

Le fabricant propose plusieurs modèles avec des configurations différentes. Un dipôle 160, 80 et 40 mètres. Il fait 50 m de long. Le modèle deux bandes 40 et 80 m fait 29,70 m de long alors que la version 5 bandes 80, 40, 20, 15, 10 mètres fait 22 m de long, mais avec 4 trappes. Le balun est donné pour 750 watts PEP et la sortie se fait sur une SO239.

Cette antenne est prévue pour fonctionner, avant tout, en V inversé. La fabrication change totalement par rapport à ce que nous avons l'habitude de voir jusqu'à ce jour. Le système nous laisse tout de même un peu sceptiques quant à la solidité de l'ensemble. Il est important, à notre avis, de soulager les trappes en supportant l'antenne en son centre.

De nombreuses combinaisons sont possibles puisque le constructeur livre, à la demande, des baluns rapport 1/1 en 50 ohms ou 1/4 en 50/200 ohms.

Quelques exemples de prix : une antenne 160/80/40 à 249 DM, une antenne 30 m (10 MHz) 69 DM etc.

Fabricant : KELEMEN ELEKTRONIK (DJ9TK) - STEIG 9 - 7407 ROTTENBURG - RFA.

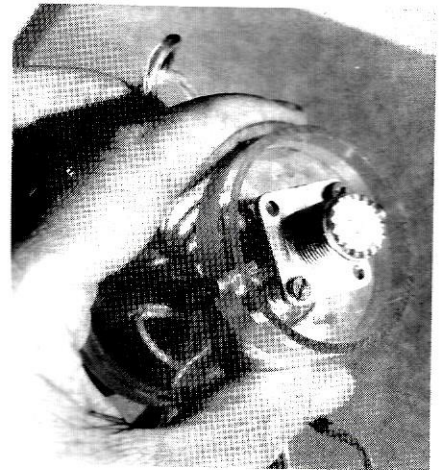

Le montage de la prise SO 239

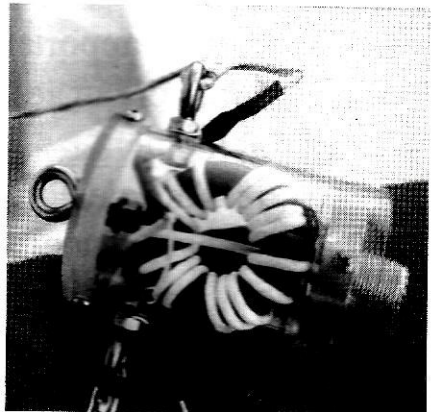

Vue de l'ensemble avec les systèmes de fixation du câble rayonnant



Le dessus du balun avec son système de fixation

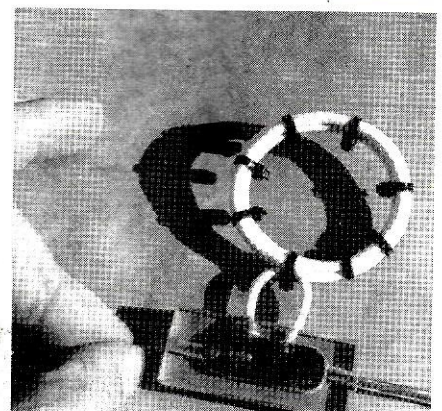

La trappe faite de quelques fils et le système de fixation ★

TRANSCEIVER B.L.U. TRI BANDES

20 m - 40 m - 80 mètres

MODIFICATIONS DIVERSES POUR FONCTIONS MULTIBANDES

Bernard MOUROT - FE6BCU

Pour terminer la description de notre transceiver BLU tri-bandes, voici aujourd'hui les modifications à apporter pour fonctionner sur le 40 et le 20 mètres. Cette série d'articles peut être la base d'une construction amateur, source de toutes les satisfactions.

BANDE DES 40 METRES (7 MHz)

Quatre modifications sont nécessaires pour exploiter, avec le transceiver, la bande des 40 mètres.

(Un deuxième VFO est à ajouter à côté du premier).

Modification du VFO et utilisation de la seconde cage du condensateur variable. Vous référer au paragraphe oscillateur à fréquence variable 5 à 5,5 MHz décrit page 66 dans le numéro 64 de MEGAHERTZ. Nous ouvrons ici une parenthèse : pour couvrir de 7 à 7,100 MHz, notre oscillateur va travailler de 2 à 1,9 MHz et par différence avec le 9 MHz produire le 7 MHz.

Modification de la bobine "L" de l'oscillateur. L = 70 spires jointives fil

3/10 émaillé sur mandrin Ø 8 mm à noyau réglable. Mettre une autre capacité mica de 270 pF en parallèle sur celle existant de même valeur côté C.V. cy = 1500 pF mica, cx = inchangé

Valeur de I dans Drain de T₁ = 2 mA, de T₂ = 2,5 mA dans le collecteur de T₃ = 7 mA. Valeurs moyennes mesurées sous 13,5 volts.

Remarque :

L'oscillateur travaillant sur une fréquence très basse, la stabilité est remarquable, pour une variation de quelque 10 Hz à l'heure en moyenne. L'étalement de la bande est très important. Sur la totalité de la course du C.V., 150 kHz de la bande des 40 mètres sont couverts.

Modification des filtres d'entrée JR11 pour la bande des 40 mètres.

Modification du filtre passe-bas du P.A. de 25/30 watts (voir la planche 3 de la page 70 du n° 65 de MEGAHERTZ).

Conclusion :

Peu de modifications pour travailler sur la bande des 40 mètres.

BANDE DES 20 METRES (14 MHz)

• Le VFO étant commun avec la bande des 80 mètres, aucun changement 5 MHz + 9 MHz = 14 MHz.

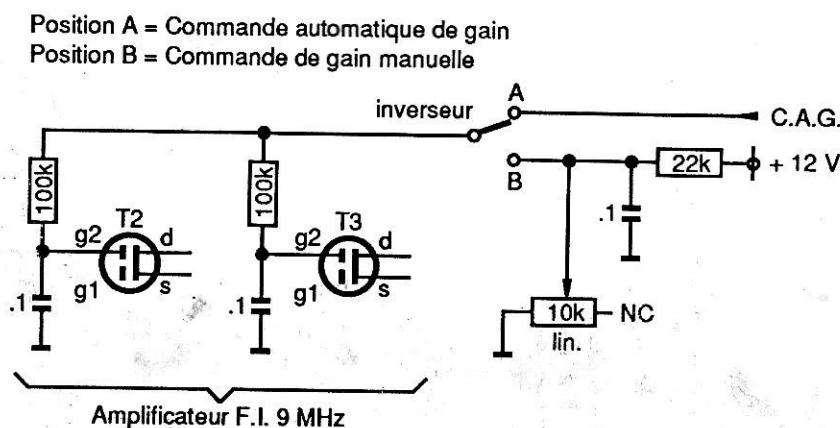

Figure 1 : Commande manuelle de gain HF

Inverser seulement l'étalonnage du cadran de la bande 80 mètres.

- Modification du filtre d'entrée JR11 pour la bande des 20 mètres.
- Modification du filtre passe-bas de sortie du P.A. 25/30 watts.

COMMUTATIONS EMISSION - RECEPTION

Nous travaillons directement comme au bon vieux temps. Un simple inverseur commande les relais en émission/réception.

Nous avons utilisé un relais 12 volts automobile pour commander en émission le P.A. de 1,5 et 25/30 watts. Notre P.A. de 25/30 watts étant séparé du transceiver comme l'indiquent les diverses photographies, il est monté en tête de station. Le relais E/R côté antenne est inclus dedans et le fait de l'alimenter en émission commande

aussi ce relais antenne. Un seul câble de forte section fait l'affaire pour véhiculer le +12 à 13,5 volts.

- Lors du passage en émission, l'alimentation de l'ampli BF est coupée ainsi que la chaîne FI 9 MHz. Les parties communes E/R restent en permanence sous tension.
- Côté mélangeur le relais E/R est miniature 1/R-T pour circuit imprimé genre Celduc.

GAIN MANUEL H.F.

La figure 1 décrit la commande manuelle de gain. Sans modification du circuit générateur de C.A.G, elle est déconnectée par l'action d'un inverseur. Une tension de + 6 volts disponible est variable de 0 à 6 volts par l'action d'un potentiomètre de 10 k Ω . Lorsque la G₂ de T₂ et T₃ est polarisée négativement, le blocage est radical.

CONCLUSION

Une telle réalisation est passionnante, demande du temps, mais quelle fierté pour l'OM qui a réalisé sa station. Les bidouilleurs, ils existent encore, restent discrets et ne s'éternisent pas au micro pour ne rien dire, mais modulent seulement en techniciens.

Ce transceiver, utilisé régulièrement pour notre trafic, a donné beaucoup d'idées nouvelles. C'est un banc d'essai sans cesse modifié. Un nouveau modèle est en cours de montage mais c'est une autre histoire !

Sources bibliographiques :

- The Radio Amateur Hand Book de l'ARRL ;
- Notices HEATHKIT Récepteur HR1680 ;
- CQ DL du DARC année 1987 ;
- Les Carnets techniques de Gustave DEMANGEONS F3GD.



SATELLITES TV

TELECOM
1 ANTENNE 90 CM
1 RECEPTEUR MANUEL
1 LNB 12 GHZ
1 FEED
4500 F

PROCHAINEMENT NOUVEAUX PRODUITS PRIX
EN EVOLUTION PERMANENTE
91 50 70 18
APPELEZ POUR INFORMATION

ECS INTELSAT
1 ANTENNE 1,2 M OFFSET
1 RECEPTEUR POSITIONNEUR SR 4500
1 FEED POLAROTOR
1 MOTEUR
1 LNB 1.8 DB MAX
10 500 F

ENSEMBLE HOMOLOGUE PTT
1.80 METRE PROSAT 2000
LNB 2 MAX
17 000 F

LNB 10.95 GHZ 11.7 GHZ
1.3 - 1.5 MAX 1800 F
1.6 - 1.8 MAX 1400 F
4 GHZ 65 K 1200 F
12GHZ 2 DB MAX 1500 F
LARGE BANDE 10.95 - 12.5 GHZ
UNIDEN 2300 F

RECEPTEURS DEMODULATEURS
ECHOSTAR 5500 8990 F
ECHOSTAR SR4500 5000 F
PROSAT 2000 7500 F
ECHOSTAR SR 1000 E 2200 F

POLAROTORS FEEDS
CHAPARRAL 11 GHZ 800 F
" " 4 GHZ 500 F
ECHOSTAR 11 GHZ 700 F
IRTE 1300 F
CONNECTEUR F POUR RG6 2 F

OPTION MOTORISATION
1 MOTEUR 18 POUCHES
1 BOITIER DE COMMANDE
1900 F

1 ANTENNE 1,2 M OFFSET
1 RECEPTEUR MAN SR 1000 E
1 FEED POLAROTOR
1 LNB 1.8 DB MAX
6500 F

11 GHZ ECHOSTAR
1 POLAROTOR
1 LNB 1.6-1.8 1850 F

2 M PRODELIN 2500 F
1.8 M ALCOA OCCASION 5000 F
NEUF 6000 F
2 M CMX 6000 F

MESUREUR DE CHAMP
MASPRO LC 2E 5500 F
PINCE 350 F

REGLEMENT MIN 20 % A LA COMMANDE LE RESTE CONTRE REMBOURSEMENT
TOUS RENSEIGNEMENTS COMPLEMENTAIRES BALAY EDDIE--91 50 70 18--
ANTENNES BALAY 24 RUE DE LA GRANDE ARMEE 13001 MARSEILLE
TELECOPIE 91 08 38 24 PRIX AU 1/338 000 10 FRANCS EN TIMBRES

BERIC

Actualités

CATALOGUE
88
Participation
10 F en timbres

KITS (composants + CI)

Décrits dans le REF

NOUVEAU	BTU 144-50 • Tranverter 144-50 MHz	664,00 F
	R-SAT 137 • Récepteur satellites 137 MHz	772,00 F
	CDV/UHE • Cadran digital VHF-UHF	415,00 F
	PRU10-70 • Préamplificateur VHF-UHF	199,00 F

NOUVEAU 88120 CV

SYNTHETISEUR DE FREQUENCE HF COMMANDE PAR JP

• Bandes multiples : en Ondes Longues, Moyennes, Courtes et dans les bandes VHF pour la modulation de fréquence • Largeur de pas variable selon l'écart entre les stations • l'utilisation de la technique CMOS réduit la consommation et autorise la sauvegarde permanente d'une trentaine de stations tout en réduisant les risques d'interférence HF • Mode "veille" pour l'affichage et le microprocesseur • 11 bandes accessibles directement par simple commutation, avec une variété de décalages de la FI • Clavier facile à utiliser ; fonctions puissantes • Correction fine de l'accord (commande RIT) • Affichage LCD • A la remise sous tension du récepteur, rappel automatique de la dernière fréquence de réception utilisée avant la coupure • Module facile à incorporer dans un récepteur existant • Synthèse directe sans prédiviseur pour toute fréquence jusqu'à 16 MHz • Pré-diviseurs pour fréquences jusqu'à 60 MHz et jusqu'à 150 MHz • Les décalages de la FI peuvent être modifiés par l'utilisateur en fonction de besoins particuliers

EN KIT : 1 636,40 F

MESURE (montés, réglés)

LDM 815	• Grid-dip 1,5-250 MHz	814,00 F
LCR 3500	• RLC mètre	1 462,00 F
FSI 40	• Tosmètre/Wattmètre 35-150 MHz/200 W	795,00 F
HCF 1000	• Fréquence-mètre 1 GHz multifonctions	1 998,00 F

REGLEMENT A LA COMMANDE • PORT PTT ET ASSURANCE : 30,00 F forfaitaires • EXPEDITIONS SNCF : facturées suivant port réel • COMMANDE MINIMUM 100 F (+ port) • BP 4 MALAKOFF • MAGASIN 43, rue Victor Hugo (métro porte de Vanves) 92240 MALAKOFF • Tél. 46.57.68.33 • Fermé dimanche. Heures d'ouverture : 9 h - 12 h 30, 14 h - 19 h sauf samedi 8 h - 12 h 30, 14 h - 17 h 30 • Tous nos prix s'entendent TTC mais port en sus. Expédition rapide. En CR majoration 20 F • CCP Paris 16578.99

F8KHW

HARNES RADIO CLUB

Cette revue vous a été proposée dans le but de la transmission du passé et pour la mémoire de la communauté grâce à :

Harnes Radio Club F8KHW qui nous a transmis tous les numéros manquant
<http://f8khw.forumactif.org/>

avec la participation de :

F3CJ
F4HDX
F6OYU

et le soutien
d'Online Radio
DMR France