



DOSSIER

LES QSL MANAGERS

ESSAIS

**INTERFACE CW POUR K1EA
CMOS KEYS - ANTENNE 144 GF151**

NOUVEAU

RUBRIQUE RADIODIFFUSION

TECHNIQUE

**MODEM . PSK
RECEPTION CARDIOÏDE**

MAGAZINE

MEGAHERTZ

M2135 - 102 - 25.00 F



SOMMAIRE

	ÉDITORIAL	5
	VOYAGE EN ARMÉNIE	6
	CN2BX EN MONTAGNE	8
	DOSSIER : LE QSL MANAGER	12
	OND 'EXPO	16
	VISITE CHEZ ESTAR	20
	ACTUALITÉ	22
	L'ANTENNE GF151	27
	LE KEYER INTELLIGENT	30
	NOUVELLES DE L'ESPACE	37
	CONNEXION PACKET	41
	MODEM (SUITE)	45
	RECEPTION CARDIOIDE	52
	TRAFIC	59

*Photo de couverture :
L'équipe CN2BX au Maroc*

HAM RADIO, la grande fête en Europe!

EDITORIAL

Ces dernières années un nombre croissant de nouveaux indicatifs figurent au palmarès des grands concours internationaux.

Qu'il s'agisse de radioamateurs effectuant un trafic individuel, de groupes réunis pour l'opportunité d'un concours, ou de clubs, voire de stations hors hexagone, l'émulation apporte un résultat positif.

La réception des résultats de l'ARRL 10 mètres est en soi significative : 76 stations présentes au classement c'est, à ma connaissance, un record absolu de participation à un concours international.

8 stations figurant sur le même concours parmi les 10 meilleurs mondiaux, sur l'ensemble des classements représentés : c'est aussi une première, surtout si deux des premières places mondiales sont occupées par des Français !

De tels résultats ne peuvent que servir l'image de marque de l'émission d'amateur de notre pays.

Domage que nous n'ayons pu mettre en place pour cette année le projet de multi-multi. Ce n'est

que partie remise, d'autant que nous aurons un emplacement idéal pour 1992.

Domage aussi qu'après avoir lancé l'idée de s'attaquer au record d'Europe en multi-multi, il a été nécessaire de suspendre le projet pour de sombres raisons déjà invoquées dans le numéro précédent.

D'autant qu'une rumeur circule. Il semblerait que mon projet soit repris en France par une équipe n'ayant pas répondu lors de notre appel.

L'idée étant lancée c'est déjà cela.

Gageons que le palmarès 1991 des stations françaises engagées dans les concours sera encore meilleur.

En attendant les confrontations amicales, bonnes vacances à tous ceux qui ne sont pas encore partis.

Sylvio FAUREZ
Directeur de publication

Photo de couverture : l'équipe CN2BX lors de l'expédition au MAROC.

Deux années consécutives, la F-DX-F frôle les premières places en classement club !

Soyez nombreux à participer au WAEDC télégraphie du mois d'août et classez-vous club compétition F-DX-F. Un concours taillé sur pièce pour les spécialistes de la télégraphie ?

Attention ! Contrairement aux informations parues dans Radio REF de juillet il n'y a pas de classement bandes hautes au WAEDC.

La FNRASEC en mission en Arménie

Les activités de la F.N.R.A.S.E.C. sont assez peu connues du grand public. Pourtant, leur disponibilité n'a d'égale que celle des organisations humanitaires, Médecins sans frontières, etc...



La station du Radio Club d'EREVAN, UG7GNO.

A 11 heures 42 minutes, un violent séisme secouait tout le nord de l'Arménie détruisant en totalité les villes de Kirovakan, Spitak, Leninakan et les villages environnants : il y eut environ 100 000 morts.

Depuis ce jour la pendule de la tour de la place Lénine à Léninakan s'est figée sur cette heure tragique.

La ville a changé de nom pour s'appeler de nouveau Koumairi.

L'aide internationale a été rapide et efficace dès le lendemain du séisme, et

si dans l'opinion l'Arménie paraît un peu oubliée, il n'en est rien car de nombreux pays poursuivent leurs actions.

La France vient de faire parvenir 600 tonnes de lait en poudre pour les enfants des écoles et 60 tonnes de lait maternisé pour les nourrissons. Mais soucieuse du devenir de cette aide, elle a confié la surveillance de la fabrication et de la distribution à la Fédération Nationale des Sapeurs Pompiers et les transmissions à la F.N.R.A.S.E.C. : l'opération "Un verre de lait par jour

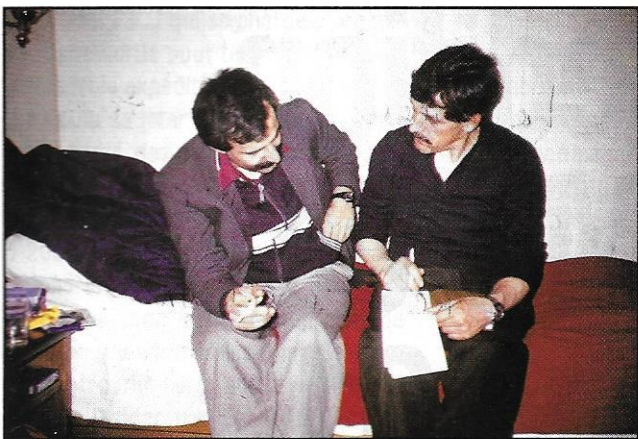

De gauche à droite :
UG6GCV et FD1XXX.

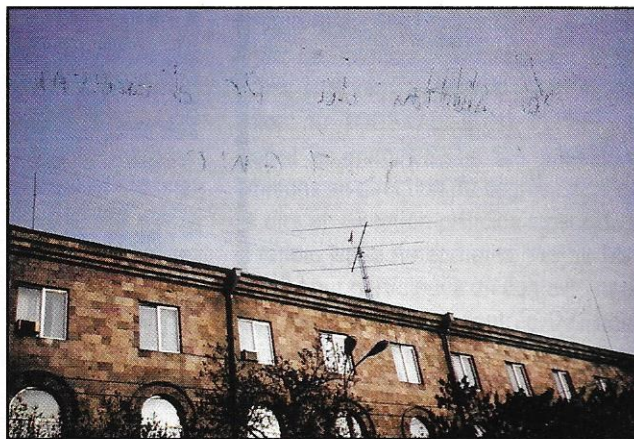

La beam 3 éléments, 20 mètres, de UG7GWO,
Radio Club EREVAN.

pour les enfants d'Arménie" était née. C'est pour cette raison que j'ai passé un mois en Arménie (préfixe UG).

Je vous ferais grâce des difficultés rencontrées pour l'accomplissement de notre mission, mais la vigilance, la disponibilité et l'acharnement de nos sapeurs pompiers ont eu raison de beaucoup de problèmes.

Il va sans dire que pour moi, les moments de repos étaient consacrés à rendre visite aux amateurs locaux. J'avais déjà depuis plusieurs semaines des contacts réguliers avec UG6LQ. Mike est venu m'attendre à la descente de l'avion à 3 heures du matin, malgré le couvre feu !

Le second week-end il m'a fait découvrir Léninakan où aucun immeuble n'a survécu, les rares qui sont encore debout sont inhabitables et attendent la démolition.

Les gens sont relogés dans des "domics" genre de cabane de chantier de 15 à 20 m². Lui aussi a perdu sa maison, il habite dans un garage avec sa femme et ses deux filles. La petite a passé 7 heures sous les décombres avant qu'il ne puisse la dégager, la jambe fracturée à plusieurs endroits.

L'après-midi nous avons fait du 12 mètres car seules quatre stations UG sont actives sur cette bande. Tout de suite c'est le pile-up.

Le soir un petit tour sur le réseau de FY5AN, Christian, permet de retrouver les copains depuis UG7GWL.

Le dimanche nous irons à Spitak :

l'épicentre du séisme. La ville détruite en totalité et de nombreuses personnes vivent encore sous des tentes.

Après une nouvelle semaine de contrôle de distribution du lait dans le sud du pays, je consacre mon week-end aux amateurs du Radio Club d'Erevan, UG7GWO. J'y retrouve Karen, UG6GAT, Serge, UG6GCV et Robert, UG6GAW.

La station est imposante, à l'origine le récepteur provient d'un char sur lequel les amateurs ont construit l'émetteur, à côté un linéaire d'un mètre cinquante de haut et un mètre de large provient d'un bateau. Côté antennes, ground-plane pour le 21 et le 28 MHz, beam 3 éléments pour le 14 MHz et delta-loop de 160 mètres tendue au-dessus de la rue entre les immeubles pour le 7 et le 3.5 MHz. Dans le shack, de nombreux diplômes, trophées, des QSL et depuis notre séjour le diplôme des Deux-Sèvres et le képi d'André, FD1XXX, le sapeur pompier de Belfort (André vient de réussir sa licence et attend son indicatif).

Après une longue discussion sur nos pays respectifs, et après avoir signé le Livre d'Or, je passe sur le 20 mètres et où je contacte des stations françaises. Puis sur le 10 mètres, nouveau pile-up, peu de stations étant actives dans cette république car malgré les 200 indicatifs, peu d'amateurs ont une station.

Pour le dernier week-end, je serai accompagné de W6QKB, qui est dans le même hôtel que moi.

Echange de cadeaux et projets sur l'avenir avec une invitation à revenir.



Spitak : un des types de logement
en attendant la reconstruction.



Spitak : les ruines sont encore très
présentes 2 ans après le séisme.

Il me confie qu'il prépare une expédition internationale originale à laquelle il souhaite que je participe, mais tout sera fonction de l'évolution de la situation dans le pays.

Le mois vient de s'écouler, la relève arrive ainsi que le moment des au revoirs et chacun d'entre nous a l'espoir de revenir. Je garderai un excellent souvenir des Arméniens pour leur gentillesse et leur hospitalité malgré toutes les difficultés de leur vie quotidienne.

Daniel, F1LGO

Expédition au Maroc mai 1991

Transmettre des images d'un point haut, en expédition, sur un territoire étranger, le tout accompagné d'une ascension représente une grande première.



L'équipe CN2BX.

Le caractère Européen de l'expédition au Mont-Blanc en 1992 nous oblige à réfléchir sur l'envoi de vidéo, ainsi que la réception des images par des Om's situés à plus de 1000 kilomètres. Que ce soit la Grèce au Sud, le Danemark au Nord, ces deux extrêmes seront défavorisées. Sans vouloir envisager la télévision d'amateur qui offre des images animées, d'une très grande valeur, nous avons pensé à la SSTV. Le grand avantage de ce procédé est qu'il n'y a pas d'obstacle de distance à l'envoi d'une image. Là où la phonie passe, la SSTV

passé. Après avoir contacté F6ILR Jean-Jacques (Dpt 41), nous faisons le point du matériel existant et nous nous rendons vite compte que le codeur version portable pédestre manque. Tout notre matériel est transporté à dos d'homme et alimenté par batterie 12 volts.

Après deux prototypes, il fallait penser à opérer en vraie grandeur, c'est à dire en montagne avec une cordée envoyant ses images par voie VHF en petite puissance vers une station de base qui les enregistre et les renvoie en décimétrique vers des stations situées à plusieurs milliers de kilomètres.

C'est Joël F3CJ qui se charge d'organiser cette sortie pour tester ce matériel. Après trois expéditions au Mont-Blanc, il a voulu se jeter à l'eau et en profiter pour sortir des frontières françaises. L'idée fut retenue et notre petit budget nous mena au MAROC. Ce pays, situé à 2000 kilomètres représente les conditions idéales pour réaliser une nouvelle expédition, répétitive de celle de 1992 pour les transmissions SSTV. Pour préparer cette sortie, Joël F3CJ s'est fait aider par Sylvio F6EEM en FRANCE et CN8MK et CN8AY principalement au MAROC.

Trois amateurs participèrent à l'expédition au lieu de quatre comme prévu, car Joël F3CJ n'a pu nous accompagner, ses obligations professionnelles l'ayant contraint à rester en FRANCE même pour un délai si court.

Nous sommes partis du 10 au 17 Mai 1991 pour effectuer l'ascension du TOUBKAL 4267 mètres, point culminant du Haut Atlas Marocain, plus haut sommet de l'Afrique du Nord, à 65 kilomètres au Sud de MARRAKECH.

L'équipe Française est composée de Dominique MARTIN d'ORLEANS (45) partant pour 1992, Roland PETIT F11NPI de SALBRIS (41) partant également pour 1992 et Daniel CAUDROY F6BXC de MARCILLY EN VILLETTE (45) responsable radio ayant suivi les essais SSTV avec Jean-Jacques F6ILR. En FRANCE, F6GRK, F6ILR, ON4KBS, et F3CJ seront les principaux interlocuteurs pour suivre de près ces essais vidéo.

Le comité d'accueil au MAROC est à l'image de l'hospitalité marocaine et certains d'entre-eux n'ont pas hésité à prendre une semaine de congés pour nous accompagner. L'équipe marocaine est constituée de CN8MK, Mustapha, CN8AY, Claude, CN8BX, Jean-Claude, CN8GJ, Mohamed, CN8MA, Abdoula.

Nous remercions avant tout de l'accueil cette équipe qui a su nous encadrer et nous conduire jusqu'à notre camp de base situé à 1740 mètres d'altitude à IMLIL.

Nous avons, pendant cette semaine, vécu à la «Marocaine» grâce à nos amis et aussi grâce aux personnalités locales, en particulier le gardien du refuge BEN BRAHIM mondialement connu chez les montagnards, ainsi que notre guide LAHCEN.

Le fait que cette expédition, logée au fond d'une vallée, au pied du TOUBKAL, ne puisse pas bénéficier du confort de cette fin de siècle, en particulier, la source d'énergie, nous conduit à être autonomes à cent pour cent. Le fait de l'isolement de notre refuge, loin des grandes villes, au coeur du MAROC profond, nous a apporté une chaleur humaine méconnue dans un contexte social se rapprochant des conditions de vie datant d'une autre époque. Le 10 Mai, nous arrivons au MAROC, le 11 Mai nous rejoignons le camp de base vers 17 heures. A 19 heures, nous établissons la première liaison avec F3CJ, Joël et FD1ORD, Michèle, impatients de nous entendre. Le lendemain

matin la cordée composée de Dominique, de Roland F11NPI et du guide Lachen part vers 10 heures pour l'ascension du TOUBKAL. C'est F11NPI qui saisit les images SSTV que nous acheminons en direction 30 degrés Est, c'est à dire en direction principalement de la France. Nous ne sommes pas au MAROC pour participer à un contest, nous ne sommes pas en contrée DX, nous réalisons des contacts à un rythme normal. Notre but n'est pas d'établir des records, bien au contraire, de préférence nous donnons des détails sur nos conditions de trafic et la situation géographique.

Deux groupes électrogènes de 300 watts chacun servent à l'énergie. Nous nous apercevons vite qu'il faut séparer l'alimentation du transceiver KENWOOD TS440 S avec les autres appareils : moniteur de contrôle SSTV, magnétophone, chargeurs, etc... De même un gros inconvénient apparaît : toutes les alimentations basse tension n'ont pas la même valeur : 12 volts, 7,2 volts, 6 volts. Il faut jouer souvent du fer à souder pour adapter chaque appareil à la bonne tension car bien souvent la source d'énergie d'origine ne tient pas longtemps : blocs alimentation des VHF par exemple, ainsi que l'alimentation du camescope. Nous nous sommes aperçus aussi assez rapidement que le VHF du camp de base n'avait pas assez de puissance BF et ne remplissait pas son rôle pour décoder les images SSTV. Nous avons trouvé un ampli en nous servant de celui du magnétophone. Autant de bidouilles sur le terrain qui

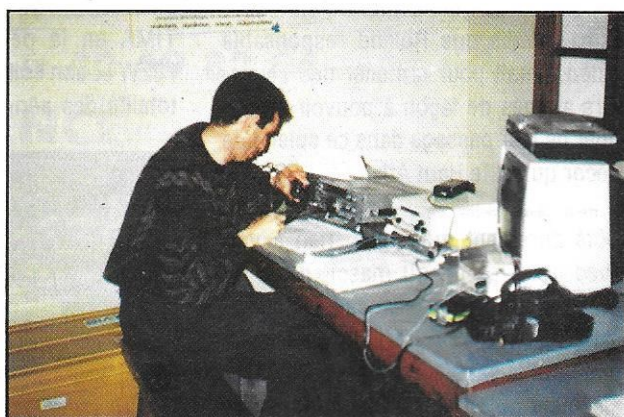

nous ont montré la vraie valeur de chaque appareil lorsqu'ils doivent être associés dans des conditions inhabituelles. L'alimentation en essence et mélange des groupes nous à vite habitué à être vigilant car leur petite taille n'offre qu'un petit réservoir et il nous est arrivé, au début de tomber en panne de carburant au milieu d'un QSO.

Après quelques soudures, réglages ou remplissages, la petite routine du trafic s'établit et les opérateurs marocains m'ont souvent relayé. Pour eux c'était une première : nous étions peu mais opérationnels dans un endroit perdu au pied des montagnes. Certains d'entre eux ont découvert la SSTV et ont partagé la même joie que nous lorsque les premières images de FRANCE. Celles de F6GRK, sont arrivées au camp de base ainsi que celles venant d'Angleterre, de Suisse, d'Italie et d'Espagne.

La transmission des images en haute définition a été nettement meilleure sur 21.345 MHz que sur 14.230 MHz où le QRM sévissait très souvent. Avec 40 watts HF nous étions reçus 59 et l'image reçue en France était bonne, rien de comparable tout de même avec une transmission effectuée sur VHF.

Sur le plan montagne, la cordée a suivi son itinéraire la menant jusqu'au refuge du TOUBKAL, proche de 3200 mètres. Pendant cette première étape, nos montagnards ont pu goûter le plaisir de faire une ascension sans sac surchargé car c'était une mule qui les transportait. Dominique responsable photo a tiré plus de 600 diapositives pour ramener des souvenirs de cette expédition de quoi alimenter un diaporama, tandis que Roland responsable vidéo filmait pour ramener des souvenirs animés de façon à pouvoir témoigner de leur passage dans ce splendide décor qu'est le Haut Atlas.

Côté purement montagne, rien à voir avec notre granit du massif du Mont Blanc. Plutôt des passages caillouteux, sans stabilité à la prise du pied, mais une grande satisfaction d'avoir pu aller aisément au sommet. Malgré la latitu-

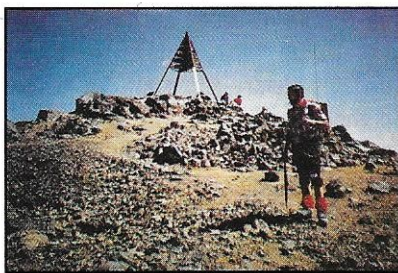

de du MAROC, à cette saison, ils ont rencontré beaucoup de neige sur les versants nord.

Pour ma part je n'ai pas quitté le refuge pour m'y rendre car la mission radio était tout de même importante et il fallait trafiquer tous les jours. C'est Claude CN8AY qui a suivi en grande partie l'évolution de la cordée vers le sommet et il a pu se rendre compte que l'autonomie apportée par le complexe batterie-panneau solaire individuel a une fois de plus rempli sa mission.

Nous avons pu, tout de même, faire un peu de tourisme dans cette région que nous avons atteint après une piste de 20 kilomètres. Et, je ne voudrais pas alourdir cet article par des descriptions et des commentaires qui s'éloigneraient de la radio. Toutefois, j'invite tous ceux qui peuvent être intéressés par cette expédition, à voir notre diaporama. Vous avez également possibilité de vous rendre acquéreur en l'achetant. Nous l'avons filmé sur cassette vidéo VHS, et nous pouvons vous l'expédier franco de port contre 150 francs. S'adresser à F6BXC (voir nomenclature).

Pour terminer nous tenons vivement à remercier l'Association Royale des Radioamateurs du MAROC, la société BATOMA en la personne de Jean-Paul F8ZW et son équipe qui nous a remis la totalité des aériens VHF et décimétriques.



que, ainsi que le TS 440 S, le transceiver VHF, les mâts, et tous les accessoires nécessaires, la société KENWOOD en la personne de Mr NETANGE pour les trois pocket TH 205 E, l'association Fréquence-Neige pour l'acheminement du matériel au MAROC, la F•DX•F pour ses conseils et **MEGAHERTZ MAGAZINE** pour les cent QSL ! Ainsi que de nombreux OMS dont : F6ILR, F6GRK, F1GFU, F1MBK, ON4KBS.

Sans l'aide de ces sociétés ou associations, l'expédition n'aurait pas eu lieu.

MATÉRIEL EMPORTÉ

Un transceiver décimétrique TS 440S KENWOOD avec sa boîte de couplage incorporée et son alimentation séparée.

Un transceiver VHF FT 221R

3 pockets FM TH 205E KENWOOD avec micro-casques et chargeurs

Une antenne 2 éléments Beam FB 23 de Fritzel...

Une antenne 4 éléments 144 MHz Tonna

Une antenne verticlae GPA 404 Fritzel

Une antenne filaire FD4 Fritzel

Un mât support, accessoire haubanage

Un codeur SSTV portable conception F6ILR

Un magnétophone à cassette

Un magnétoscope, des appareils photographiques

Un groupe électrogène

Câbles coax pour les antennes

Matériel individuel complet de haute montagne des trois participants

Accessoires divers (outillages, cordons, câbles, etc...)

Soit au total 250 kilogrammes de matériel.

Au cours de cette expédition 253 liaisons ont été effectuées tant en BLU qu'en SSTV.

QSL manager de l'expédition FD1JMH, Alain, département 59, qui se chargera de répondre à vos envois de QSL via bureau REF ou directe.

Daniel, F6BXC

Les QSL

Le QSL manager est souvent la cible des amateurs. Parfois avec raison. Le packet cluster va-t-il changer l'approche du DX ?

Il y a quelques mois un code de déontologie du QSL manager était adopté par les instances internationales. Bien que ce texte ne soit d'aucune portée juridique, il m'a semblé utile de revenir, dans le cadre de ce dossier, sur ce sujet pour le moins "chaud".

Les commentaires qui suivent l'article sont miens, je les revendique, et ils sont le fruit d'une certaine expérience.

ARTICLE 1

Toute station DX qui désigne un QSL manager doit s'assurer que tout est mis en œuvre pour répondre aux QSL reçues, que ce soit via bureau ou en direct.

Une publicité correcte doit en être faite.

La publicité est toujours faite, encore faut-il que les supports qui transmettent l'information ne commettent pas d'erreur.

La question touchant aux QSL bureaux est restée souvent en suspend. Qui doit être membre ? Le manager (éventuellement avec un plus) ou le managé ?

Deux cas de figure peuvent se présenter :

a) Le manager et le managé ne faisant qu'un. Exemple : F6EEM/TJ1CW/CN8VV/CN2DX, etc. Le cas ne doit donc pas poser de problème.

b) Le manager et le managé sont différents. Exemple : F6BFH et 9X5HJ. Les deux doivent-ils être membres du bureau serveur ? La question ne se pose même pas dans de nombreux pays.

Question si la réponse est négative :

managers

faut-il laisser partir le management vers les US et que la France soit absente ?

ARTICLE 2

Les QSL managers doivent répondre aux cartes QSL qu'ils reçoivent.

Cela paraît évident, mais cela suppose aussi que la demande est parfaitement correcte. Ce qui, il est vrai, n'est pas toujours le cas.

ARTICLE 3

Toute station DX qui désigne un QSL manager doit porter la responsabilité des faits et gestes du QSL manager.

L'ARTICLE 3 n'apporte pas de commentaires particuliers chacun devant

prendre ses responsabilités.

ARTICLE 4

Les QSL managers doivent répondre dans un délai raisonnable à la correspondance "directe" pour autant que les fonds nécessaires sous forme de IRC/"green stamps" (= dollars) joints à la demande couvrent les frais réels d'expédition. L'expédition se fera par avion si les fonds envoyés sont suffisants.

Ici l'affaire se corse ! Qu'entend-on par délai raisonnable, sachant qu'un manager peut attendre les logs de longs mois avec des conséquences diverses. Ainsi, imaginez qu'un amateur demande dans une même enveloppe plusieurs QSL,

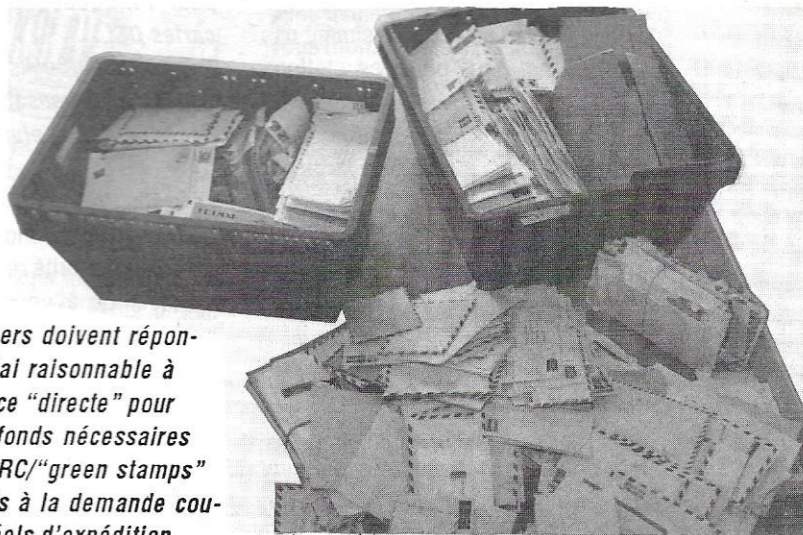

une pour un FT4, une pour un CN, une pour un TT8. Premier cas de figure, il y aura une enveloppe SAE (affranchie pour l'ensemble) le manager dispose des logs de TT8, CN et pas encore du FT4. La demande attendra peut être plusieurs mois alors qu'une demande par QSL aurait permis de traiter immédiatement TT8 et CN.

Le problème des envois par avion ne se pose plus sachant que la voie de surface n'a plus cours.

L'article 4 stipule bien si le montant de l'affranchissement couvre mais oublie le point tout aussi important : celui de l'enveloppe.

Imaginez que 500 demandes arrivent sans enveloppe retour avec l'adresse. A votre avis que peut-il arriver ? La demande risque d'attendre des semaines, voir des mois ou repartir via le bureau. Passe quand il y a une ou deux enveloppes à faire, mais trop c'est trop !

ARTICLE 5

Les QSL managers ne peuvent exiger des envois différents ou demandes séparées pour différents QSO avec les stations dont ils s'occupent.

Ils doivent user d'une procédure qui permette de traiter efficacement les demandes multiples.

Il arrive que des managers exigent des envois séparés. Pour les raison évoquées plus haut cette suggestion me paraît louable et ne pose quasiment pas de problème, sauf pour les stations françaises et russes !!! Ces derniers mettent parfois des QSL pour des stations n'ayant rien à voir avec le manager !

Ce n'est pas au manager seul d'être bien éduqué !

ARTICLE 6

Etant donné qu'il arrive fréquemment des erreurs concernant la date ou l'heure, les managers mettront un point d'honneur à rechercher ces QSO qui ne "collent" pas parfaitement à leur log.

Admettre qu'il puisse y avoir de fréquentes erreurs paraît impensable. L'expérience montre que ce n'est pas le cas, heureusement. Regarder un jour avant ou après passe encore, mais il

arrive que certaines demandes ne correspondent à rien ! Quand ce n'est pas un indicatif erroné, FOØIJS au lieu de FOØIGS. Il est clair que de telles erreurs amènent un retour de la QSL avec la mention NIL (not in the log) ou erreur d'indicatif.

ARTICLE 7

Il est inacceptable que le nombre de dollars ou IRC exigés soit supérieur au coût réel (cfr 4).

Il est tout aussi inacceptable qu'il soit répondu par bureau si les fonds joints à la demande couvrent les frais d'une correspondance "directe".

Cet article n'apporte pas de commentaires particuliers. Il y a cependant un problème de bonne éducation et il est de bon ton de mettre "un plus" au profit d'expéditions (surtout si elles sont rares).

ARTICLE 8

Enfin, il ne peut être fixé de date limite pour l'introduction de demande de cartes QSL.

Les vieux logbooks seront remis aux DX-Clubs responsables si le QSL manager ne désire plus s'en occuper.

Le second paragraphe de cet article me paraît tout à fait inopportun. Les logs doivent en priorité retourner à la station manager ou à un organisme tiers et avec son accord.

Il apparaît comme certain que les rédacteurs de ce code de déontologie n'avaient jamais manager des stations ! Il n'en reste pas moins vrai que la carte QSL fait partie de l'activité radioamateur et que la moindre des politesses consiste à répondre. Toutefois, il ne faut pas perdre de vue que des QSL peuvent être égarées dans un flot de correspondance.

Reste le problème des écouteurs. Il est clair que certains CR sont parfois douteux. L'écouteur ne pouvant avoir en

tendu que l'un des correspondants (problème de propagation) demande les deux QSL.

C'est du côté des stations d'écoute des pays de l'Est qu'il y aurait beaucoup à écrire.

Les radioamateurs licenciés ne doivent cependant pas oublier que certaines de ces cartes QSL permettent à celui qui les reçoit de progresser dans la licence.

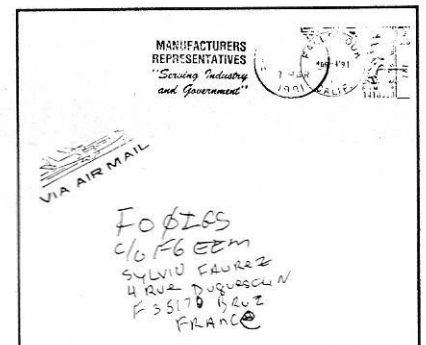

Adresse permettant un classement rapide.

Abordons quelques problèmes concernant les expéditions. Plusieurs cas de figure se présentent.

DJ6SI n'accepterait que les cartes QSL directes, VK9NS est également un peu sur la même longueur d'onde.

Pour ce qui concerne la F•DX•F le système QSL est désormais à trois vitesses ! a) sur les expéditions dont F6EEM et F6FYP sont les seuls membres la carte QSL est en couleur. S'il s'agit d'une station managée (FOØ par exemple) les QSL via bureau sont en mono couleur. Pour les concours, la politique a été modifiée en ce sens que tous les contacts du concours sont confirmés par bureau à plus ou moins long terme. Enfin, il est bon de rappeler que de nombreux pays ne disposent pas de bureau QSL, et cela on, oublie un peu trop souvent de l'écrire : 5U, TN, TJ, J5, 3V, 9X, 5X, 9Q, XT, 5T5, C9 et tant d'autres.

Parlant des expéditions, certains n'hésitent pas à demander une aide subs-

tantielle au travers de la demande de QSL. Il est clair que ce n'est pas une obligation mais il est également clair qu'une expédition coûte. Les amateurs grincheux (et sur ce domaine ils sont nombreux en France) diront qu'il n'avait qu'à rester chez lui. Qu'ils se souviennent seulement de leur plaisir à faire le QSO rare !

Reste les cas de figure légendaires et nous en avons deux en France : F6HIZ et F6FNU. Pour ce dernier, je n'ai jamais fait partie de la meute à ses trousses, ce qui a fait croire à certains esprits chagrins que je voulais faire, avec lui, un bureau QSL !!!



Le cas F6FNU est assez complexe et tient du contexte purement français et de l'aspect caractériel du personnage. Il n'en reste pas moins vrai que la position est ambiguë, voire hypocrite : manager bénévole ou manager privé ? Il existe plusieurs cas de figure dont le plus célèbre est N7RO, véritable bureau QSL professionnel. Ce qui ne choque personne outre Atlantique !

Plus difficile est la position de F6FNU dont les méthodes ne sont pas toujours très "OM", la QSL servant assez facilement d'arme de combat contre ses détracteurs. Ce moyen d'information est le seul dont il dispose contre ceux qui l'attaquent. Toutefois, ceux qui en font

les frais y sont souvent pour rien. Les réactions sont souvent imprévisibles : courrier pour le moins surprenant en 6W6, refus de valider une QSL ayant le tampon CDXC, etc., réactions très caractérielles... Reste le refus de fournir une QSL s'il n'y a pas au moins deux timbres. Nous entrons ici dans le domaine du service QSL privé. Toute l'ambiguïté vient de ce pas à franchir.

Certes, F6FNU, réalise bon nombre de QSL à ses frais, il envoie parfois des matériels aux stations lointaines, ceci explique cela, mais d'explication cela manque justement. L'idée de départ étant pourtant excellente. Il n'y a pas

de grand QSL manager international en France. Partant de cette vérité il souhaitait, disposant de temps, être celui-là et manage actuellement une bonne centaine de stations. Lorsque l'on interroge FNU sur sa brutale crise envers les QSL, sa réponse est toujours la même. Il arrive un moment où "le ras le bol" est important. Il faut dire que les amateurs qui demandent les QSL sont parfois assez sans gêne, pour ne pas dire incorrects.

Ce fait a été soulevé lors de la dernière convention CDXC où F6HIZ a tenté de faire un exposé sur ce sujet. Le même HIZ faisant pourtant partie des anti-FNU dans ce domaine.

Les choses de la QSL ne sont donc pas simples et il est bon de souligner que ce petit morceau de carton fait partie de la vie du radioamateur et qu'il est souvent attendu ! Au risque de se répéter, il est nécessaire de rappeler quelques notions élémentaires.

- Mettre toujours une enveloppe pour le retour avec le timbre (correspondant au poids), s'il s'agit de la France.
- Un IRC est très souvent insuffisant car la voie de surface n'existe plus.
- Sur l'enveloppe d'expédition, mettez l'indicatif de la station demandée. Le manager peut avoir plusieurs stations en compte, vous lui faciliterez le travail.
- Contrairement à quelques suggestions associatives lues çà et là, faites une demande par station ! Imaginez que vous demandiez dans la même enveloppe un FT4 et un CN par exemple (au risque de me répéter) les logs du FT4 sont longs à venir. Vous attendriez donc même si la QSL CN est disponible !

Ce sujet a déjà longuement été abordé dans la revue mais il est bon d'y revenir. Pensez également que le manager peut avoir aussi du travail. La photo vous montre trois bacs actuellement en cours de réponse (FOØ - TJ - CN, etc.) à la F•DX•F. Demander une QSL, c'est aussi faire preuve de patience, surtout si elle passe par le bureau...

Il existe des cas de figure bien particuliers, le record est détenu par un amateur français lequel devrait faire parvenir à un manager 33 demandes de QSL différentes.

Note : N'oubliez pas qu'un manager qui vous renvoie une QSL avec un tampon QSO VALID et signe est dans la légalité et que la confirmation est valable. Il faut savoir : que le manager n'a pas nécessairement de QSL et que le DX exotique n'a peut être rien à faire des QSL, seul le contact l'intéressant. Cela existe, j'en connais !

Sylvio FAUREZ, F6EEM

Ond' Expo 1991 à Lyon

Mi-mai c'est le Congrès national, fin juin le grand rassemblement international organisé par les Allemands à Friedrischaffien.

Au milieu, Onde Expo. Il me paraît inutile de reprendre les commentaires de l'édition 90. Ce sont les mêmes pour 1991, mais avec des améliorations.

la présence lors de la visite inaugurale d'un adjoint au Maire de Lyon et des représentants de la Chambre de Commerce.

Si l'ensemble est en nette amélioration, il faut bien admettre que l'animation visuelle manquait dans de nombreux stands associatifs, malgré quelques tentatives !

Ecouteur Radio avec D. Wantz, le REF avec un stand bricolage et une station radio en service (le tout un peu confus), l'AIR, cette fois-ci un peu perdu dans le décor et les télécommandistes ont eu un grand succès avec leurs courses de voitures et la foire aux occasions a fait le bonheur de bien des bricoleurs !

En dehors des quelques habitués, présents pour vendre, seuls les stands avec une visuelle eurent du succès, tel Data Tools et ses logiciels météo, F6EZH et ses compositions graphiques sur ordinateur.

Les présentations et conférences peuvent être considérées comme des échecs dans la mesure où les spectateurs et participants y étaient peu nombreux.

Le débat sur la radio et le sport avec la présence de journalistes de la presse sportive, du responsable instructeur français méritait un débat plus élargi

Si le lieu est identique, la présentation en a été complètement changée, avec plus d'exposants, des stands améliorés en qualité, avec une réelle structure. Une couverture média importante et

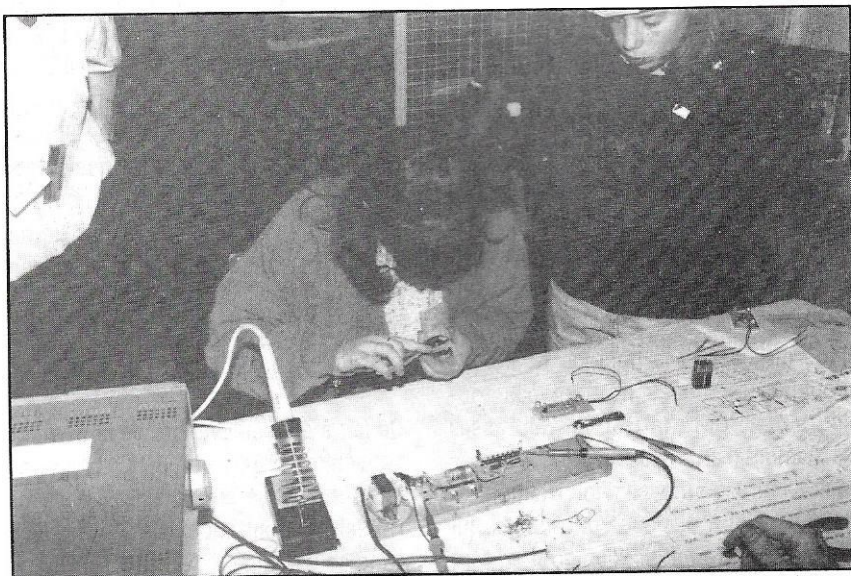

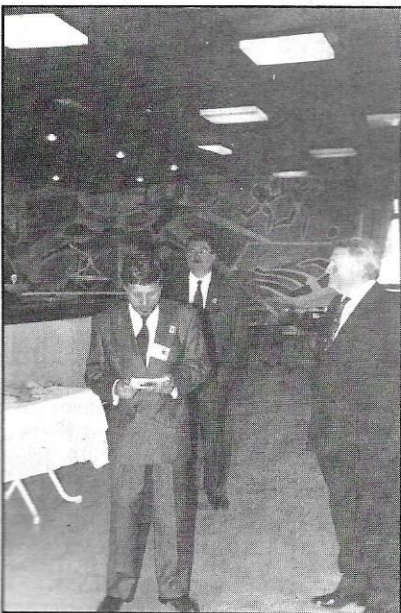
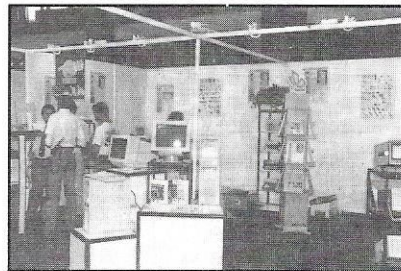
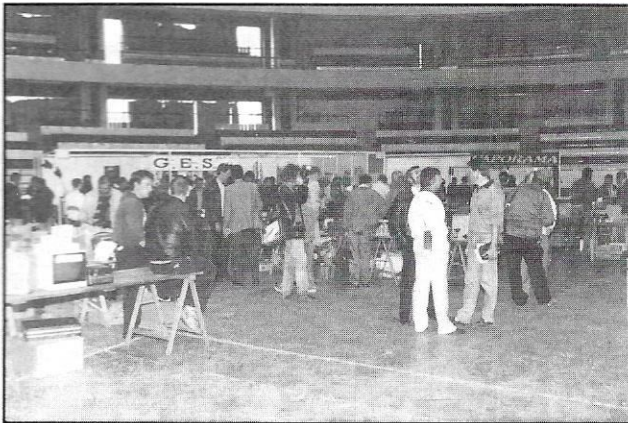

Tenir un salon sur la communication, avec comme objectif principal l'émission d'amateur, cela au mois de juin, relève du défi. Le bilan reste positif, même si les objectifs ne sont pas encore atteints. OND'EXPO n'a que deux ans, il ne faut donc pas.

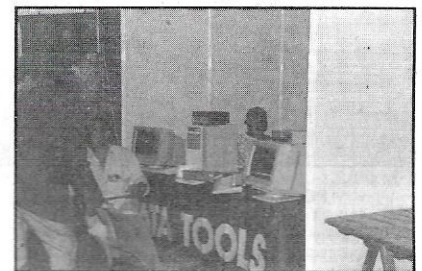

compte tenu de l'importance du sujet !!!

Il n'est pas facile de réunir l'ensemble des activités et de faire venir un public nombreux, surtout en juin et un week-end.

Reste qu'au travers des nombreuses rencontres entre socio-professionnels et organisateurs, un large débat a été ouvert où chacun arrive à la même conclusion : Lyon est le lieu idéal, voire

le seul, pour réaliser un projet ambitieux. Celui qui consiste à être la ville du premier rassemblement français de la communication radio.

Des idées seront sans doute mises en application malgré les problèmes de bénévolat et de salle.

- Modification de la date pour aller vers un Onde Expo en mars ou avril.

- Diaporama permanent dans le hall des expositions.

- Ouverture dès le vendredi avec visite de certaines écoles ou lycées techniques.

- Pool de gestion et de préparation chargé de quelques professionnels, communication, médias, le REF 69 restant le maître d'œuvre.

Et bien d'autres idées dont les responsables prient bonne note.

S. FAUREZ, F6EEM

Au bord de la côte d'Emeraude, près de Dinard, un petit bâtiment industriel abrite quelques 30 personnes qui ont su hisser leur entreprise au palmarès des 10 premières jeunes PMI «High Tech» de France.

Avec 17 ingénieurs et techniciens, 13 agents de fabrication et 3 administratifs et commerciaux, ESTAR exerce ses compétences là où il n'est pas question

éclats d'avions, testeurs de pressions de pneus pour trains d'atterrissage... Mais ESTAR se distingue surtout pour ses compétences en HF et ce, jusqu'aux hypers. Ainsi, ils ont développé et commercialisent des matériels très sophistiqués, un peu uniques en leur genre, tels que ces analyseurs d'antennes capables d'établir la distribution du courant HF, d'analyser le champ proche et la signature, de procéder à la mise en phase de réseaux d'antennes. Associé à un manipulateur 2 axes, couplé par un bus IEEE à un compatible PC, l'ensemble permet d'obtenir sur écran le diagramme de rayonnement d'une antenne.

Toujours dans la HF, ESTAR produit pour un client un émetteur de télévision original : muni d'un récepteur scanner, cet émetteur est capable de se caler sur un canal libre sans intervention extérieure. Les applications sont nombreuses, du petit réémetteur à la conférence vidéo.

Pour ce produit, il a fallu développer une partie micro, à base de 8 bits. Bien que ce ne soit pas leur vocation, les techniciens d'ESTAR sont capables de concevoir des cartes d'interfaces, de développer les logiciels correspondants, et d'exploiter les liaisons IEEE.

Autre exemple de ce savoir-faire particulier, le développement d'une télécommande pour les drones, ces cibles volantes utilisées pour les exercices de tir. L'émetteur délivre 150 W, dans la gamme des 80 MHz. Le récepteur est

Une visite chez ESTAR

de faire de la grande série. Leur savoir-faire, ils le proposent à qui recherche des développements très spéciaux, mais cela ne les empêche pas de travailler en sous-traitant pour des plus grands, par exemple, pour l'assemblage de cartes électroniques aéronautiques (civiles ou militaires) : feux à

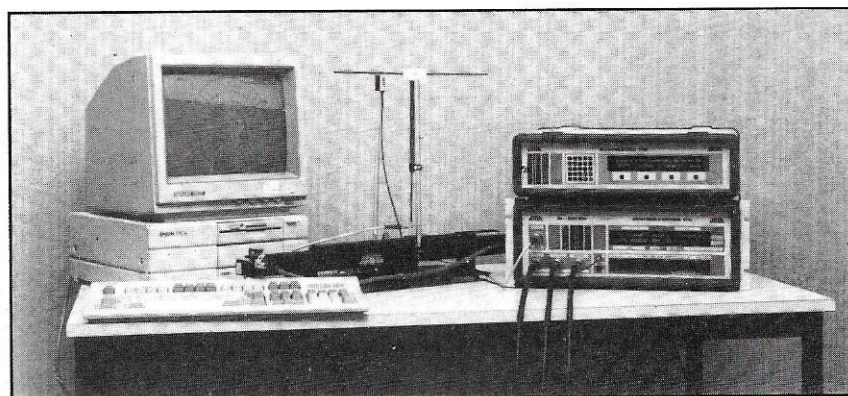

Ensemble d'analyse pour antennes.

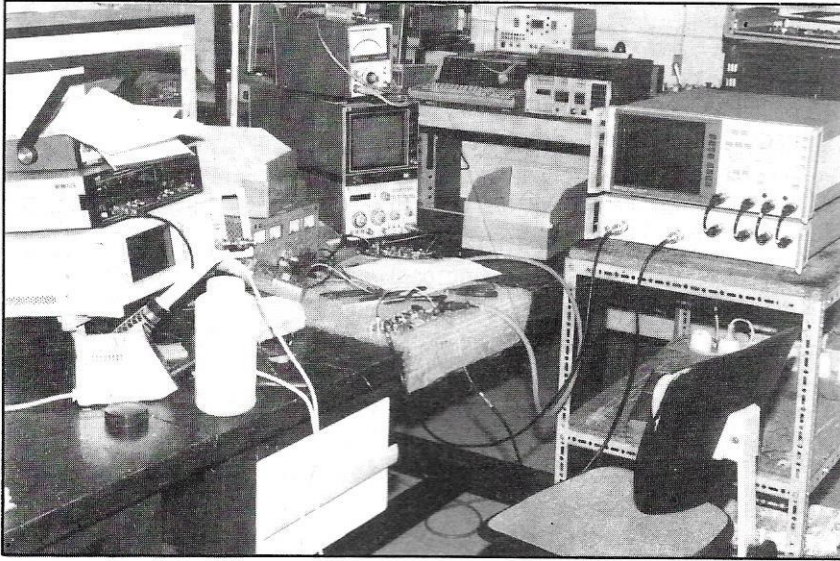

Banc de réglage des récepteurs de télécommande.

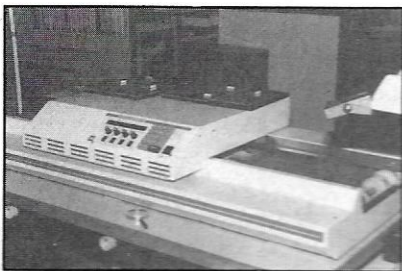

Machine à refusion pour montage des CMS.

un petit bijou... ESTAR a tout réalisé sur ce produit, de l'étude à la série finale, y compris l'achat des composants.

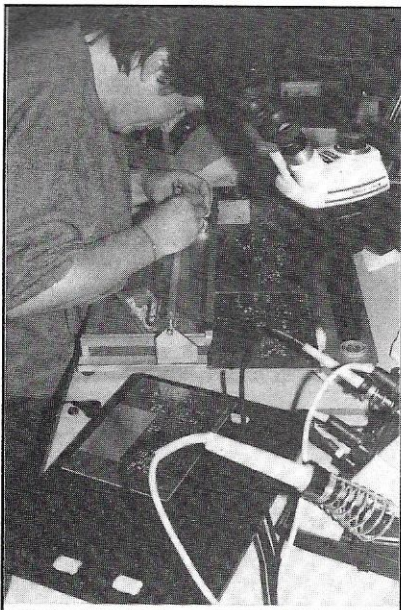

Préparation des CMS.

La créativité et l'esprit d'entreprendre ne sont pas morts dans notre pays. A une époque où l'on parle beaucoup des Japonais, des petites entreprises françaises savent faire leur trou. ESTAR en fait partie. La HF, ils connaissent, et ils le prouvent !

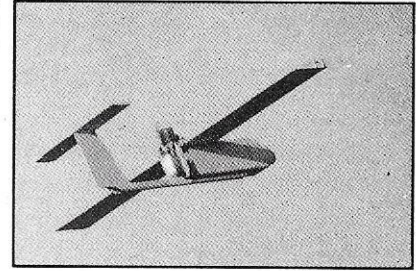

Engin Fox T en vol basse altitude (Drone. Photo CAC systèmes).

On pourrait encore parler du test et du réglage des émetteurs Sylédís pour SERCEL, du réglage de filtres pour ATFH, d'oscillateurs locaux pour SAT, ou l'étude d'un simulateur de propagation de liaisons hertziennes pour le CELAR ... La gamme ne cesse de s'étendre dans le grand ouest ou plus loin !

Le dénominateur commun est, nous l'avons souligné, le travail sur des petites séries, afin de garantir des prestations de qualité. Ici, pas de machine automatique : tout est réalisé à la main. N'en déduisez pas que l'outillage est obsolète ! Bancs de mesures, montage de connecteurs HF, machine à refusion pour les composants CMS, soudure à la vague, système de développement micro...

ESTAR a créé son propre manuel de qualité et l'ensemble du personnel est sensibilisé sur le respect de ce critère essentiel. Des gens motivés, qui forment une petite équipe dynamique : c'est peut-être là le secret de la réussite !

Denis BONOMO, F6GKQ

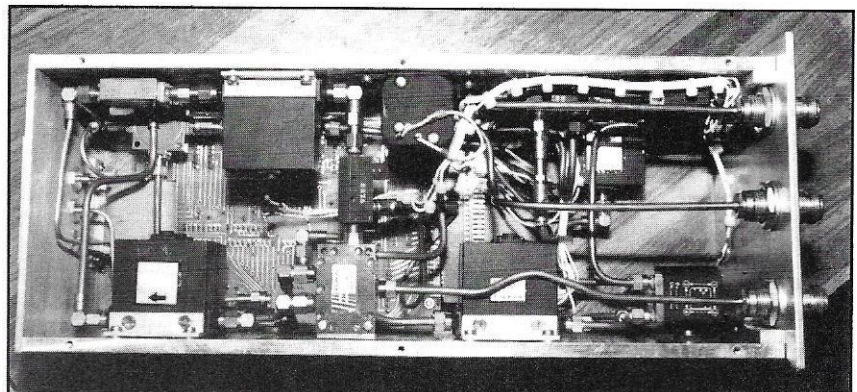

Intérieur d'un analyseur d'antennes.

L'ACTUALITE

BLOC NOTES DE LA REDACTION RADIOAMATEURS

NOUVELLES DE FRANCE

UN APPEL GAGNE

Tous les amis de Serge, F6AUS, se réjouissent d'apprendre que dans l'affaire nationale qui a défrayé la chronique il y a quelques temps, la chambre d'appel de Poitiers a rendu son jugement : Serge est totalement en dehors de cette affaire !

F6AUS remercie tous les radioamateurs qui lui apportèrent leur soutien dans cette épreuve. Quant aux autres...

EXPEDITIONS «JEUNES»

Comme l'année dernière, F5TV organise de courtes expéditions dans les îles méditerranéennes. L'organisateur fait venir avec lui de jeunes radioamateurs, en groupes sur plusieurs voyages, afin de leur permettre de découvrir le trafic en expédition. Cette année, FB1MUX/PAL, F1NTR/NLY/NAN et F6CTV seront de la partie. De nouveaux DXeurs en perspective.

TV AMATEUR

F5TV a effectué une démonstration ATV sur 1255 MHz au radio-club FF6KDC. L'intéressé tente de promouvoir cette activité radiamateur.

RASSEMBLEMENT DE GUICHE (71)

Le dimanche 8 septembre 1991, aura lieu à GUICHE (71220) le Grand Rassemblement Interdépartemental d'Automne en Charolais. Cette manifestation à laquelle prendront part les annonceurs de la revue est organisée par l'Amicale Radio-Amateurs du Charolais.

Coordonnateurs : F9TJ et F6CFT.

NOUVELLES DE SYRIE

Le doyen des Radio-Amateurs Syriens, Rashid Jalad vient de décéder à l'âge de 88 ans. Rashid obtint sa licence en 1946 et avait présidé l'Institut Technologique de Radio à Damas.

LES NOUVEAUX PRODUITS

KENWOOD, TS-450S et 690S

Toujours à Friedrichshafen, on pouvait admirer le dernier petit de chez KENWOOD : le TS-450S. Appelé à succéder au 440, il est proposé en 2 versions : le 690 possède, en plus des bandes HF, le 50 MHz.

Sorte de mini TS-850S, on peut lui adjoindre un DSP externe. La puissance HF est de 100 W. Nous vous en dirons plus sur le sujet un peu plus tard car, pour le moment, il n'est pas disponible en France.



UNE 3EME MAIN

En fouillant chez Cholet Composants, nous avons découvert ce petit outil astucieux, qui va ravir tous ceux qui pestent de n'avoir une 3ème main ! Pour les soudures délicates, pour observer un détail sur un circuit imprimé où 2 pistes se frottent, rien de tel que sa loupe. Quant aux pinces crocodile, elles maintiendront en place

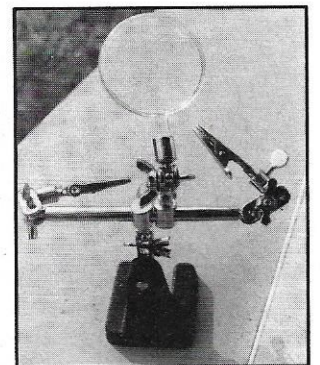

tout petit objet pendant qu'on bricole dessus. Convient également aux modélistes, horlogers, etc.

LE RETOUR DE DRAKE

Drake est de retour, après une longue absence du marché amateur. Le célèbre constructeur propose un nouveau récepteur, le R8, qui était présenté en vedette lors du salon de Friedrichshafen. Avec son boîtier noir brossé, il ressemble à du matériel HI-FI. A l'intérieur, la réalisation est typiquement américaine. Il couvre de 100 kHz à 30 MHz, tous modes.

Quelques chiffres pour les amateurs : dynamique 90 dB, point d'interception +5 dBm (à 20 kHz), sensibilité < 0,25 μ V. Notch filter, horloge incorporée, 100 mémoires, 2 VFO, double NB, RS-232C. Alimentation secteur incorporée ou en 12 V. Peut recevoir en option un convertisseur VHF de 35-55 MHz et 108-174 MHz. Le R8 sera distribué en France par GES.



YUPITERU MVT-7000

La gamme Yupiteru s'élargit. Un nouveau scanner, présenté lors de l'AG de Reims, vient l'agrandir. Le MVT-7000 est un petit portatif, couvrant de 8 à 1300 MHz en AM et FM (large et étroite). La sensibilité annoncée est de 0.5 μ V. Il est doté de 200 canaux mémoires répartis en 10 banques thématiques. Il est livré avec tous ses accessoires : antenne, batterie, chargeur, adaptateur 12 V pour voiture, écouteur... Un économiseur de batterie prolongera le temps d'écoute. A voir chez GES.

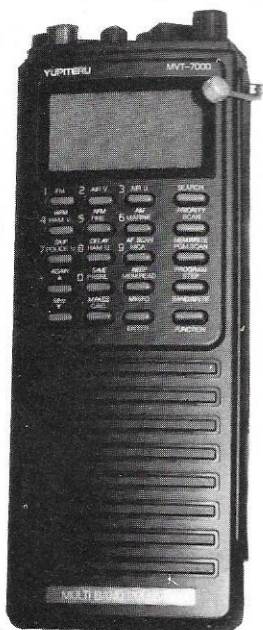

NOUVELLES DES USA

Le 30 juin 1991, l'Archevêque Roger Mahony, W6QYI, a été nommé Cardinal par le Pape Jean Paul II. Roger Mahony, qui partage ses heures de loisir entre le radioamateurisme et le pilotage d'hélicoptère, est devenu le plus jeune des 163 cardinaux de l'Eglise Catholique.

Ann W. Richards, Gouverneur du Texas, a proclamé «Semaine des Radioamateurs» la période du 24 au 30 juin dernier. Elle a déclaré : « La présence permanente des Radio-Amateurs en cas de besoin est pour l'Etat du Texas un grand atout au service de l'humanité ».

Le Call Book démenage :

Basé depuis de longues années à son siège de Lake Bluff dans l'Illinois, le Radio Amateur Callbook vient de s'installer à Lakewood dans le New Jersey. Depuis 18 mois, son ancien éditeur, Herb Helson, W9IGL, en avait vendu les droits à BPI Communications qui a jugé préférable de regrouper ses publications.

TRAFIC DERNIERE...

En cette période de vacances et compte tenu des délais à respecter dans la préparation de votre revue, certaines informations de dernière heure concernant le TRAFIC ont été reportées dans la présente rubrique :

ALBANIE

L'origine d'une fausse rumeur, annonçant une expédition italienne en ZA pour juillet, s'est avérée être le message d'un mauvais plaisantin sur BBS packet.

BIRMANIE

Enfin des nouvelles : Roméo, 3W3RR, invité à une tournée aux USA, a visité le QG de l'ARRL. Ses documents sur son projet d'expédition en XZ ont été reconnus pour le DXCC. Les dons continuent à arriver et l'expédition pourrait maintenant avoir lieu en septembre.

GIBRALTAR

Philippe FD1OCE doit s'y trouver pour au moins deux mois et espère pouvoir opérer avec /ZB surtout sur 10 mètres. QSL home call.

NIGER

FE3FB y sera actif dès le mois d'août avec l'indicatif FE3FB/5U qu'il espère pouvoir changer, par la suite, par un indicatif résident.

ST. BRANDON

3B7CF serait opéré par 3B8CF présent sur l'île pendant trois semaines depuis la mi-juillet. Ce pays figurerait actuellement entre la 6ème et la 11ème position sur les listes des pays les plus recherchés.

TONGA

Plusieurs membres du JARL Kyoto Club y seront actifs du 10 au 15 août, sur toutes les bandes de 6 à 80 mètres en CW/SSB/RTTY. Une balise sera activée sur 50.130 kHz. Indicatifs : A35IL, A35IM, A35IN et A35TX par JF3PLF, JI3NTS, JK3DEV et JH3TXR respectivement. QSL via JA3OIN.

DXCC :

P5 - P9 bientôt «New One». Le Comité Consultatif (DXAC) vient de voter à l'unanimité la recommandation d'adjoindre la Corée du Nord à la liste DXCC. Reste sa ratification par le Comité des Diplômes de l'ARRL.

PREFIXES ITU : Une nouvelle série de préfixes E2A-E2Z

CIBISTES

ASSOCIATION FRANCAISE DES AMATEURS RADIO

L'assemblée générale de l'A.F.A. s'est tenue le 16 juin 1991, en présence de Mme Thérèse Normand, F6EPZ, ancienne présidente du REF. Outre les questions habituelles, le problème des écouteurs a été évoqué. Renouvellement du bureau national dont le président Lucien Massardier (Ulysse 49) a été reconduit.

Suite à la position de la DRG sur les licences d'écoute, l'A.F.A. réunie en assemblée générale a pris les positions suivantes : OUI, pour un indicatif national, NON pour tout indicatif déjà attribué (les F11 par exemple). Elle invite les cibistes et les Fédérations à prendre clairement position sur ce problème. Elle considère que le statut de ces derniers est trop négligé par la nouvelle autorité de tutelle A.F.A. Nationale, Tél. 41 54 62 60.

CURIEUSE MANOEUVRE

Pour des raisons de restructuration, UNIDEN Europe à Bruxelles voit ses activités commerciales transférées directement auprès d'UNIDEN Japon. UNIDEN Benelux devient DECTEL avec comme dirigeant Mr J.L. Decroo. Il gardera l'exclusivité UNIDEN pour le Benelux. Quant à President Electronics Europe, il reste confirmé comme distributeur officiel pour toute l'Europe de la marque PRESIDENT.

O.C.B. MAULE (64)

Parmi les multiples maillons d'une chaîne de solidarité internationale, le Club Bibiste O.C.B. Maule a été choisi par le Corps des Sapeurs-Pompiers de Mauléon pour aider le jeune Graig Shergold, un garçonnet de sept ans, atteint d'une tumeur au cerveau et n'ayant plus qu'un court temps à vivre. La seule ambition de cet enfant est d'être inscrit dans le Grand Livre Guinness des records, comme la personne ayant reçu le plus grand nombre de cartes de vœux de guérison. Il vous est demandé, ainsi qu'à toutes les personnes qui le désirent, d'envoyer une carte postale à : Graig Shergold, 36 Sherbly Road, Carshalton, Suprey SNI LLD, Royaume-Uni. Faites le savoir à votre entourage.

YAESU FT-2400

Le look de ce nouveau transceiver VHF FM diffère un peu de ce que l'on est habitué à voir. En fait, sa conception dérive d'un modèle militaire. Les amateurs ont maintenant accès aux technologies réservées jusque là aux produits professionnels. Un large afficheur orangé, rétro-éclairé, occupe la face avant. La puissance de sortie est de 50 W, et on peut la réduire à 25 ou 5 W. Le pas de balayage entre canaux est 5 à 50 kHz. Chacune de ses 31 mémoires peut être désignée par un code à 4 caractères : relais local, club, packet, DOVE, etc. Elles peuvent aussi contenir des fréquences émission et réception différentes. A découvrir chez GES.

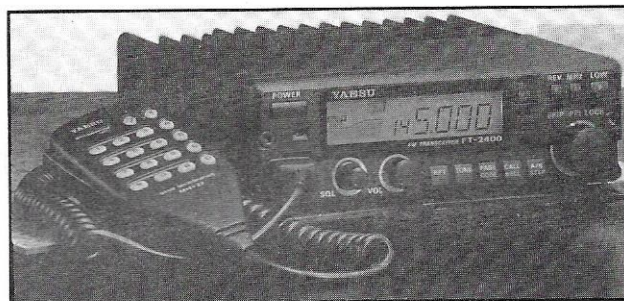

SHINWA SR-001

Ressemblant à un autoradio, ce scanner portable est complété d'une télécommande à infra-rouges. On peut donc le piloter sans bouger de son fauteuil. Aux normes DIN, il s'installera sans problème dans votre véhicule. Il couvre de 25 à 1000 MHz, au pas de 5 à 100 kHz. La vitesse de balayage atteint 30 canaux par seconde. Le récepteur est à triple changement de fréquence. La sensibilité annoncée est de -4 dBμ en FM. Deux entrées antenne sont commutables. Doté de 200 canaux mémoires, il est équipé d'une liaison RS-232C pour la commande

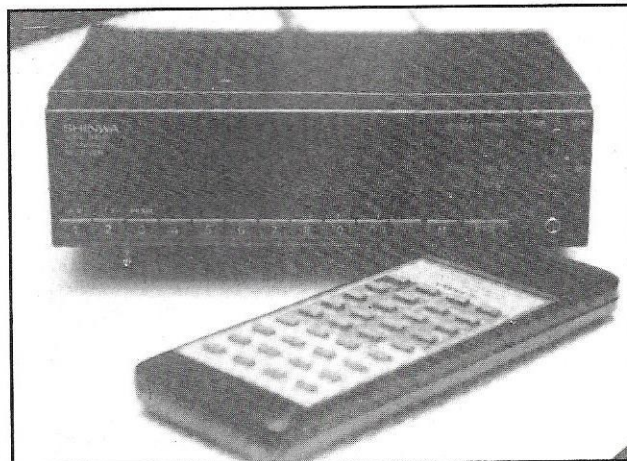

par ordinateur. Son afficheur, très lumineux, restera lisible même sous des éclairages

violents. Il consomme 1,5 A sous 13,8 V. Vous le découvrirez chez GES.

BATIMA FLT-84

Sous ce nom se cache une boîte de couplage peu encombrante, couvrant les bandes HF, prévue pour une antenne LEVY. Le boîtier s'ouvre sur le dessus, laissant apparaître, à l'intérieur, un montage d'excellente qua-

lité, tant par le choix des composants, self à roulette, capas, commutations par prises pour limiter les pertes, que par la réalisation technique. Nous espérons vous la présenter bientôt dans MEGAHERTZ. A découvrir chez BATIMA.

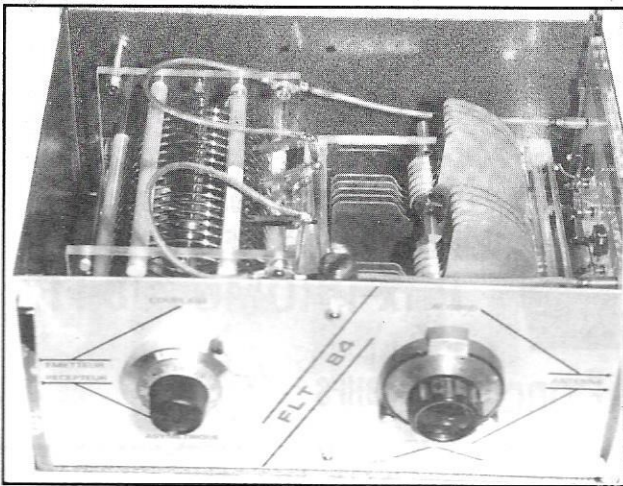

TAGRA G-62-BM

L'antenne de voiture, Tagra G-62-BM est prévue pour une utilisation CB. L'embase est magnétique, extra-plate, une feuille de protection étant intercalée entre l'aimant et la carrosserie afin d'éviter de rayer cette dernière. Le brin, noir, est rigide. Il vient se fixer sur la partie filetée de l'embase. La hauteur hors-tout, y compris l'embase, est de 70 cm, ce qui permet d'envisager le passage sous des obstacles bas. Elle couvre les 40 canaux et ne nécessite aucun

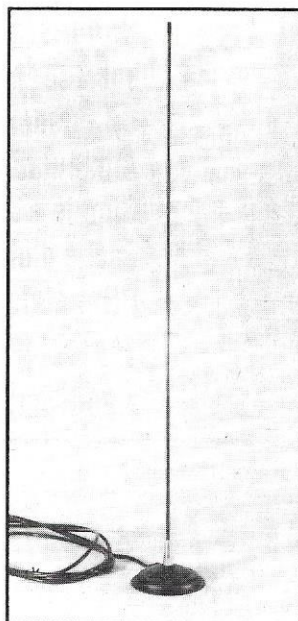

réglage. La distribution est assurée par EURO CB.

INTERNATIONAL ROMEO DX GROUP (93)

L'expédition effectuée en Belgique par des membres du Groupe DX Roméo, du 21 au 23 juin dernier, a rencontré un grand succès et se solde par le score suivant : 172 contacts avec 29 pays et 17 départements français. Une autre expédition devrait avoir lieu à l'automne dans un pays limitrophe.

International Roméo, BP 161, 93103 Montreuil Cedex.

CLUB ALPHA ROMEO FRANCHE-COMTE (90)

Le Club Alpha Roméo Franche-Comté de Belfort organise une expédition DX les 7 et 8 septembre 1991, sur les hauteurs de l'Alsace (68). La durée continue du trafic sera de 48 heures sur les fréquences de 27.510, 27.515 et 27.520 kHz en USB avec l'indicatif «1 ALPHA ROMEO 007».

QSL à : 1 ALPHA ROMEO 007, BP 4, 90360 La Chapelle-sous-Rougemont.

R. C. HAVRAIS & SWL REUNIS (76)

Pour son expédition des 8, 9 et 10 mai 1991, le Club avait installé son camp de base près de la falaise d'Etretat. Le matériel 27 MHz comprenait plusieurs transceivers et antennes (dont une beam quatre éléments) et un groupe électrogène. Parmi les nombreux pays DX contactés, on relève : l'Australie, le Brésil, le Chili, l'Amérique du Nord, les Caraïbes, La Réunion, la Polynésie Française etc... Bref, un succès total et un nouveau projet pour 1991.

Club R.C.H., BP 101, 76050 Le Havre Cedex.

COTE D'AZUR G.E.S. CÔTE D'AZUR

LES PLUS GRANDES MARQUES DE LA RADIOCOMMUNICATION

YAESU

ADONIS • A E A • ALINCO • AMERITRON
A O R • ATRON • ARAKI • BARKER
BIRD • BLACK JAGUAR • BUTTERNUT
CETRON • COMET • C T E • CREATE
DAIWA • DATONG • DIAMOND
DIGITAR • EIMAC • G E S • HI-MOUND
HEATHKIT • HOXIN • I C S • J R C
KANTRONICS • KENPRO • KENWOOD
K L M-MIRAGE • KURANISHI • LOWE
M F J • OPTOELECTRONICS • REVEX
SAGANT • S G C • SHINWA • STANDARD
TELEREADER • TELEX
TOKYO HY-POWER • TONNA • TONO
TOYO METER • VERSATOWER
WAVECOM • W S E • YUPITERU

CENTRE COMMERCIAL LES HEURES CLAIRES - 454 RUE JEAN MONET - B.P. 87
06212 MANDELIEU CEDEX - Tél. : (16) 93.49.35.00 - Fax : (16) 92.97.02.19

Antenne Procom GF-151

Trouver une antenne destinée au mobile n'est pas trop difficile. En dénicher une qui ne nuise pas à l'esthétique du véhicule est une autre affaire ! La GF-151 de Procom répond à nos attentes.

En mobile, pour les VHF ou UHF, on utilise fréquemment des antennes de gouttière, ou des antennes magnétiques. Les premières ne sont pas forcément les plus performantes, à cause de leur position et, de plus, certains véhi-

cules ne peuvent en recevoir. On peut monter les secondes sur la malle arrière ou sur le toit du véhicule mais, attention, gare aux éraflures sur la peinture ! En effet, si les meilleures embases sont dotées d'un feutre protecteur, il suffit que la carrosserie soit poussiéreuse pour qu'elle soit définitivement marquée. Enfin, je ne vous parle pas de ces antennes qui nécessitent le perçage de la carrosserie : un problème en perspective si l'on envisage une revente !

Procom, une société danoise, fabrique des antennes à vocation professionnelle. C'est un gage de sérieux quant à leur finition. De plus, cette société propose des antennes qui se collent sur le pare-brise, la vitre arrière ou... toute autre vitre du véhicule. Pas de trou à percer, le couplage étant capacitif, au travers du verre. Solution idéale que nous avons voulu essayer. Les résul-

tats sont très bons, tant pour l'esthétique du véhicule que pour les performances. La GF-151 fonctionne sur 145 MHz (en fait, elle s'accorde de 138 à 175 MHz). Son réglage est instantané : une vis à tourner, l'oeil sur le TOS-mètre et c'est fait ! Sur le modèle testé, pour 1.2 à l'accord sur 145 MHz, on monte à 1.3 sur les extrémités de bande ! Enfin, le brin rayonnant se dévisse, ce qui est bien utile pour passer au lavage ou dans les garages bas...

De couleur noire, livrée avec tous ses accessoires de fixation, sa notice de montage, équipée d'un coaxial souple de 4 mètres, la GF-151 est une nouvelle solution aux problèmes d'antennes mobiles... et elle existe aussi pour le 430 MHz.

FICHE TECHNIQUE

Type 1/2 onde, gain 0 dB
Fréquence ajustable 138-175 MHz
Impédance 50 ohms
Polarisation verticale
TOS < à 1,3
Puissance admissible 25 W
Longueur 85 cm
Brin en acier noir mat
Montage support auto-collant

Denis BONOMO, F6GKQ

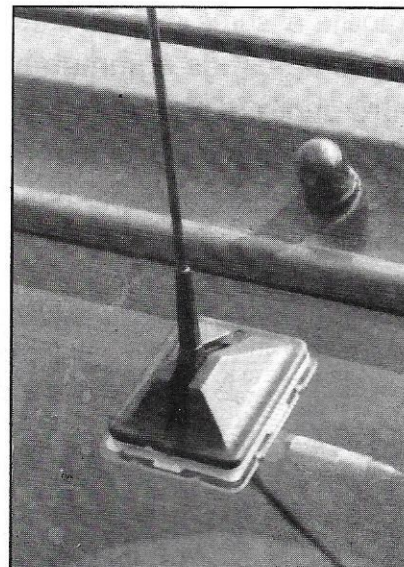

Un keyer intelligent

Il est difficile de faire un choix dans la jungle des manipulateurs électroniques d'autant plus que, maintenant, les transceivers de haut de gamme sont équipés de cet accessoire cher au graphiste. Alors, pourquoi acheter ou construire un manipulateur électronique supplémentaire ? Parce qu'on est exigeant, et qu'on veut, par exemple, pouvoir agir sur le rapport point-trait, ou disposer d'un moniteur, de mémoires et de bien d'autres choses.

un compagnon à mon Bencher tout neuf. Le Père-Noël avait été généreux en apportant «la clé haut de gamme», à moi de trouver une solution économique pour l'électronique. La lecture d'un article paru dans QST de Novembre 90 a tout déclenché. La description du manip à mémoire de rêve s'étalait sur 4 pages. De plus, il était proposé en kit. Séduit par ses possibilités immenses, j'en ai commandé un, non sans un pincement au coeur car l'adresse était une boîte postale. Six semaines plus tard, il était là. Ouf, mes 50 \$ n'étaient pas perdus !

Accompagné d'un manuel fort bien fait, d'une vingtaine de pages, il ne manquait, à ce kit, que le schéma et l'implantation. On est prié de se reporter à QST... En 2 soirées de travail, l'engin était câblé et mis en boîte. Quel plaisir de l'utiliser... Voici ce qu'il sait faire.

INTELLIGENT MICROPROCESSEUR

Le «CMOS Super Keyer II» est organisé autour d'un micro MOTOROLA, le 68HC705C8, intégrant son propre logiciel, ce qui explique le peu de composants périphériques nécessaires. Au circuit imprimé, on ajoute un potentiomètre de commande de vitesse, les jacks d'entrée et sortie, un haut-parleur pour le moniteur interne, et 4 pous-

C'ETAIT UN KIT

Converti depuis peu aux vertus de la CW, je m'étais mis en tête de trouver

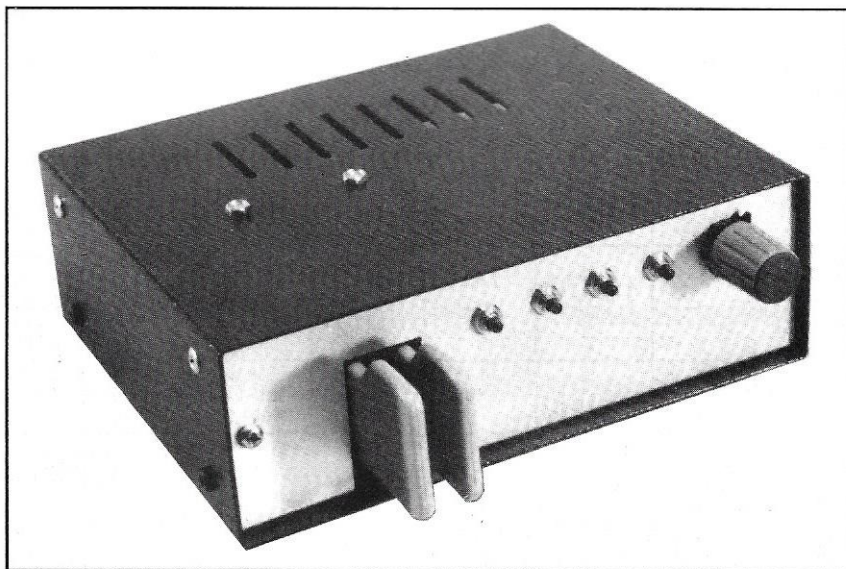

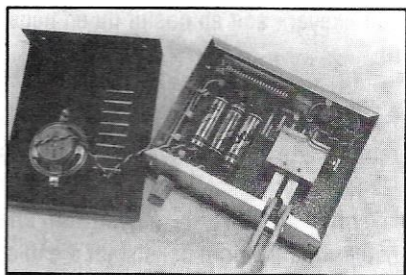

soirs... L'alimentation est fournie par 4 piles de 1.5 V. La consommation est tellement ridicule qu'il n'est pas prévu de «Marche-Arrêt». Le tout peut tenir dans un boîtier minuscule.

QUELLES PERFORMANCES !

Il est temps de dévoiler les secrets de ce joujou ! Sa principale caractéristique est sa simplicité d'utilisation. Toutes les commandes s'effectuent à partir du manipulateur, en envoyant un ou plusieurs caractères en Morse ! Astucieux, il suffisait d'y penser...

Pour changer la vitesse, par exemple, on envoie S30 et elle passe à 30 wpm pour la position présente du potentiomètre (ce qui veut dire qu'elle peut encore varier autour de cette position). Ainsi, pour en rester à la vitesse, si on adopte à l'initialisation, 20 wpm au point milieu du potar, on pourra aller de 11 à 33 wpm d'une extrémité à l'autre. Pour en finir avec la vitesse, on peut la programmer de 6 à 60 wpm.

Le keyer est doté de 4 mémoires pou-

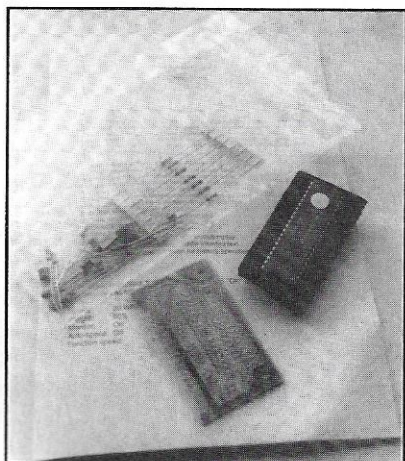

vant contenir chacune jusqu'à 48 caractères. Quand je vous aurai dit que l'on peut enchaîner automatiquement d'une mémoire sur une autre, ou les reboucler, vous comprendrez qu'il y a peu de limitations gênantes à ce système. A ce jour, je n'en ai trouvée aucune !

Dans une mémoire, on peut introduire des caractères de commande : pause (pour reprendre la main au manip et passer un complément de texte), changement de vitesse (par exemple pour une répétition ou le report). De toute façon, dès qu'on touche au manip, on reprend la main sur le keyer.

Les fanas de contest doivent déjà s'in-

Conçu autour d'un microprocesseur, ce keyer décrit dans QST, a atteint une notoriété qui l'a conduit à être adopté par Bencher, le célèbre fabricant de manipulateurs.

terroger. Oui, la réponse est oui ! Le keyer permet la numérotation, de 0001 à 9999, avec incrémentation automatique des QSO. En cas d'erreur, on peut aussi décrémenter ou repartir à un autre numéro de série.

RESUME DES CARACTERISTIQUES

Comme je ne peux m'étendre sur le sujet, la place étant limitée, voici un résumé des caractéristiques, en plus de ce qui a déjà été dit :

- Mémoire des points et traits.
- Poids des éléments ajustable de 25 à 75%.
- Pause programmable, permettant de

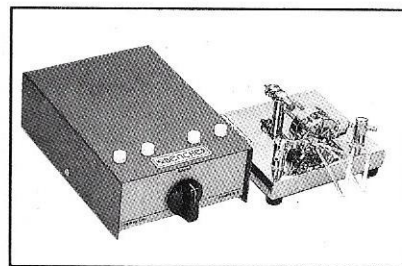

lancer plusieurs appels en écoutant entre chacun d'eux, ou de faire une balise.

- Monitoring incorporé à 700 Hz.
- Position TUNE pour bloquer le transceiver en émission afin de faire des réglages.
- Manipulation suivant la cadence de l'opérateur ou en calibrant automatiquement les caractères.
- Interrogation, «en local», du contenu des mémoires et du statut de fonctionnement du keyer.
- Choix du code émis pour les zéros et les neufs.
- 7 combinaisons d'accès aux fonctions internes grâce aux 4 poussoirs.

BENCHER L'A ADOPTE

Surprise, après l'avoir vu en pub sous la marque «Logikey», fourni tout monté pour 120 \$, on le retrouve maintenant, sous l'étiquette de Bencher, en compagnie de la célèbre clé, dans un élégant petit boîtier. Son arrivée en France devrait être imminente.

Pour compléter cet article, les photos présentent la très belle réalisation effectuée, à partir du kit et autour d'une mécanique allemande, par F6DOW, bien plus «professionnelle» que celle de l'auteur de ces lignes.

Ne retenez qu'une seule chose, après avoir lu ce qui précède : c'est une petite merveille d'une simplicité d'emploi et d'une puissance remarquables.

Logikey Co. BOX 583. Deerfield IL 60015. USA

Denis BONOMO, F6GKQ

Interface CW pour K1EA

Comment s'en sortir lors d'un contest CW pour se classer parmi les premiers mondiaux ? En utilisant l'informatique, c'est sûr ! Au-delà de cette informatique, le logiciel peut être complété par du hard : c'est le cas du célèbre CT, de K1EA, capable de générer directement la télégraphie à partir du log de trafic. L'interface, décrite dans la notice, est fort

cuit «keyer» soit en positif ou en négatif.

Pas plus grosse qu'un paquet de cigarettes, cette interface s'adapte sur tous les PC, en utilisant la sortie RS-232 ou la sortie imprimante, moyennant une petite modification, consistant à câbler un connecteur d'adaptation. L'alimentation (8 à 12 V) n'est pas prélevée sur l'ordinateur : elle est délivrée par un bloc secteur extérieur... ou par tout autre moyen de votre choix. Signalons à ce sujet, que N3JT peut fournir un bloc alimentation... mais il est aux normes US (prise non standard et 110 V).

Le fonctionnement est très simple : après avoir configuré le logiciel CT (ou le NA de K8CC), en CW sortie COM-1, COM-2, LPT-1 ou LPT-2, il ne reste plus qu'à définir les touches de fonctions et choisir la vitesse de trafic. L'interface est reliée, vous l'avez deviné, à l'entrée «manipulateur» de l'émetteur. Attention, il ne faut pas être en «electronic keyer». Si, au cours du contest, vous devez reprendre la main pour passer une information supplémentaire au correspondant, il faudra prévoir une pioche (ou votre manipulateur électronique externe).

simple à réaliser, son inconvénient étant de ne pas être universelle. C'est la raison pour laquelle N3JT a conçu un autre montage qui s'adaptera à tous les modèles de transceivers, que le cir-

Notez que le CT permet également d'envoyer du texte à partir du clavier mais je trouve cette solution peu pratique. En ce qui me concerne, j'utilise mon «CMOS Keyer» en parallèle.

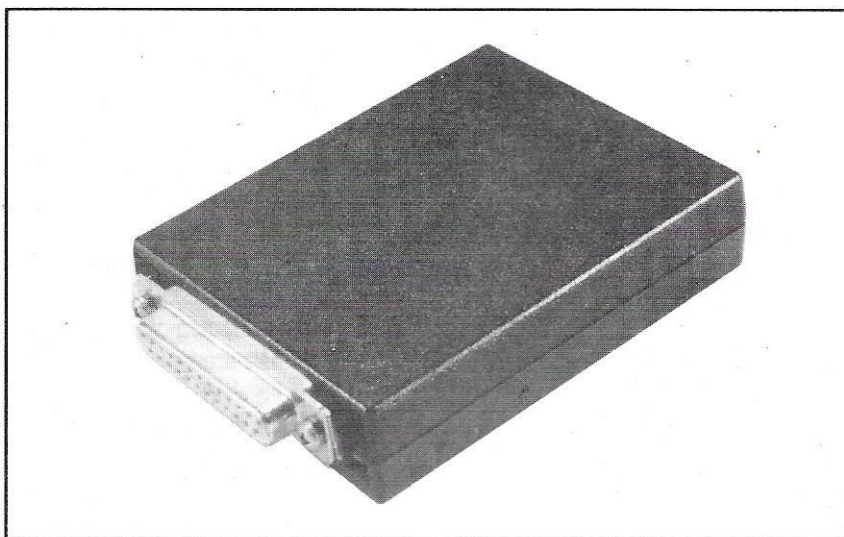

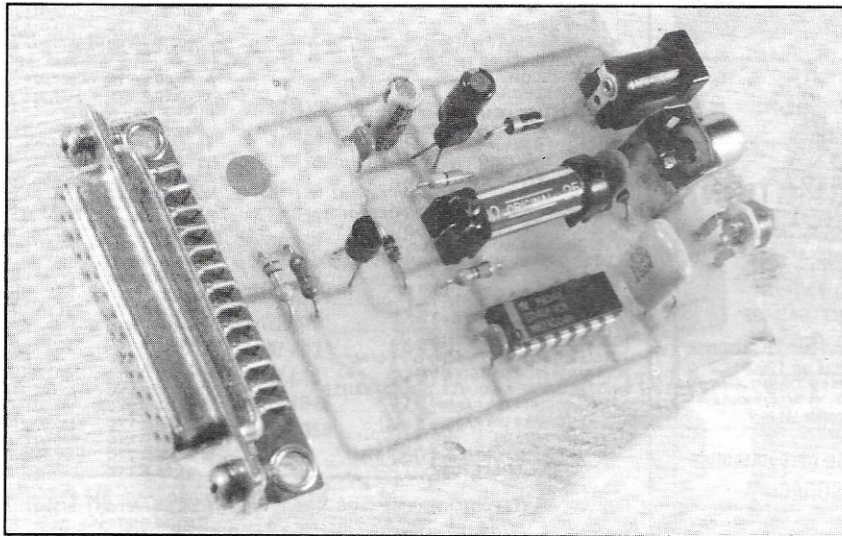

A l'intérieur de l'interface, c'est un relais reed qui assure la manipulation de l'émetteur, ce qui garantit une excellente isolation entre l'ordinateur et la station (ce n'est pas le cas si vous réalisez le circuit décrit dans le manuel du «CT» ou du «NA»). La masse de l'ordinateur est isolée de celle de l'émetteur,

ce qui réduit d'autant les risques d'interférences générées par l'ordinateur. La liaison vers le PC est assurée par un connecteur DB-25. Si votre machine est dotée d'une prise 9 broches, il y aura lieu de prévoir un adaptateur. Enfin, un potentiomètre ajustable permet d'ajuster le ratio entre points et espaces ce

qui peut être utile lors du trafic en break-in rapide. La réalisation interne, sur circuit imprimé, est d'une grande propreté.

En ce qui me concerne, j'ai modifié l'interface en câblant directement un connecteur d'adaptation à la sortie parallèle de mon PC, la ligne RS-232 étant HS sur ma machine.

Complément indispensable aux logiciels «CT» ou «NA», l'interface N3JT vous fera comprendre combien il est plus rapide, et plus fiable, de faire appel à l'ordinateur pendant les contests en CW. Fort heureusement, il reste encore le plaisir de décoder «à l'oreille», les signaux reçus sinon il faudrait créer une classe «robot» dans les concours !
Prix : 64 \$ plus 10 \$ de port.

N3JT - P.O. Box 19346, Washington, DC 20036, USA

Denis BONOMO, F6GKQ

Du fer à souder à l'antenne
RADIOAMATEURS, CIBISTES

Gagnez 100F!

Vous avez trouvé un truc,
une astuce,
un tour de main ?
faites-le nous
connaître.



Les meilleurs
seront récompensés par
un chèque de 100 F.

Écrivez à MEGAHERTZ – Tour de main
BP88 – La Haie de Pan – F35170 BRUZ

POPE H100 SUPER LOW LOSS 50Ω COAXIAL CABLE

Le H 100 est un nouveau type de câble isolement semi-air à faibles pertes, pour des applications en transmission. Grâce à sa faible atténuation, le H 100 offre des possibilités, non seulement pour des radioamateurs utilisant des hautes fréquences jusqu'à 1296 MHz, mais également pour des applications générales de télécommunication. Un blindage maximal est garanti par l'utilisation d'une feuille de cuivre (feuillard) et d'une tresse en cuivre, ce qui donne un maximum d'efficacité. Le H 100 est également performant dans les grandes puissances jusqu'à 2100 watts et cela avec un câble d'un diamètre de seulement 9,8 mm.

Puissance de transmission : 100 W
Longueur du câble : 40 m

MHz	RG 213	H 100	Gain
28	72 W	82 W	+ 11 %
144	46 W	60 W	+ 30 %
432	23 W	43 W	+ 87 %
1296	6 W	25 W	+317 %

	RG 213	H 100
Ø total extérieur	10,3 mm	9,8 mm
Ø âme centrale	7 x 0,75 = 2,3 mm	2,7 mm monobrin

	RG 213	H 100
Atténuation en dB/100 m		
28 MHz	3,6 dB	2,2 dB
144 MHz	8,5 dB	5,5 dB
432 MHz	15,8 dB	9,1 dB
1296 MHz	31,0 dB	15,0 dB

	RG 213	H 100
Puissance maximale (FM)		
28 MHz	1700 W	2100 W
144 MHz	800 W	1000 W
432 MHz	400 W	530 W
1296 MHz	220 W	300 W

Poids	152 g/m	112 g/m
Temp. mini utilisation	-40 °C	-50 °C
Rayon de courbure	100 mm	150 mm
Coefficient de vélocité	0,66	0,85
Couleur	noir	noir
Capacité	101 pF/m	80 pF/m

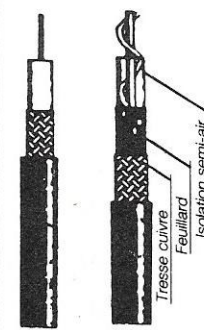

RG 213 H 100

ATTENTION : Seul le câble marqué "POPE H 100 50 ohms" possède ces caractéristiques. Méfiez-vous des câbles similaires non marqués.

Autres câbles coaxiaux professionnels
GENERALE ELECTRONIQUE SERVICES
172, rue de Charenton
75012 PARIS
Tél. : (1) 43.45.25.92
Télex : 215 546 F GESPAR
Télécopie : (1) 43.43.25.25
ET AUSSI LE RESEAU G.E.S.

Editepe-0687-3-

LA TELEMETRIE
D'OSCAR 17 (DOVE)

Ce satellite aisément recevable (145.825 MHz) transmet périodiquement en packet radio (modulation AFSK comme sur les réseaux terrestres) des données télémétriques renseignant sur le fonctionnement à bord. Au

maticiens. Pour revenir aux paramètres réels, il vous faut connaître les équations de calibrations données, qui ont été largement diffusées par ailleurs, et que vous pouvez obtenir auprès de l'auteur.

Nous détaillerons cette fois la signification des autres lignes, grâce à l'amabilité de Jim White, WØDE.

en fonction de l'énergie recue et de l'état de charge de la batterie tampon.

La ligne commençant par STATUS est beaucoup plus obscure et son contenu peut évoluer dans le temps, au gré des tests effectués par les stations de contrôle. Ces dernières ont, en effet, la possibilité de sortir sur cette ligne divers paramètres non pris en compte de façon systématique, comme c'est le cas des paramètres apparaissant sur les lignes commençant par TLM.

La ligne commençant par BCRXMT, qui a existé un moment puis a disparu, renseignait sur divers paramètres "sensibles". Dans l'exemple décrit, *vmax* désignait la tension maximum du bus d'alimentation 10.5 V, *battop* la tension max de la batterie et *temp* la température des modules électroniques. Il s'agit de valeurs codées. Pour accéder aux vraies valeurs il faut connaître la correspondance.

La ligne débutant par LSTAT donne des informations sur le fonctionnement du programme gérant le satellite. Les valeurs sortantes sont encore plus obscures que les précédentes et ne sont pratiquement compréhensibles que par le concepteur dudit programme (Harold Price, NK6K).

Les nouvelles de l'espace

total, une soixantaine de paramètres sont ainsi envoyés. Voir, en **figure 1**, un exemple de ce qui peut être reçu sur votre terminal. Ce type d'informations est répété toutes les 10 à 20 secondes, de sorte que, durant un passage complet, vous pouvez aisément en récupérer jusqu'à 80 à 90.

Nous avons déjà détaillé, dans leur principe, la signification des lignes de télémétrie commençant par TLM (voir le numéro de mai 1990). Il s'agit, dans l'ordre, du numéro du canal suivi par la valeur du canal en question, toutes les valeurs étant exprimées en système hexadécimal, très prisé des infor-

La ligne TIME est la plus simple à comprendre puisqu'il s'agit, comme vous l'avez deviné, de la date de l'horloge interne de DOVE.

PHT est l'acronyme pour Pacsat Housekeeping Task. Il s'agit d'un module chargé d'assurer l'équilibre du budget énergétique de DOVE en ajustant la puissance émise

```
DOVE-1>TLM 00:57 01:59 02:89 02:89.....
.....1F:6B 20:CE..
DOVE-1>TLM 21:B1 22:73 23:6B.....
.....39:A0 3A:00..
DOVE-1>TIME-1:PHT:uptime is 206/01:39:34.Time is Mon Feb 25
DOVE-1>STATUS:80 00 00 .....
DOVE-1>BCRXMT:vmax=752946 batop=740556 temp=-574062
DOVE-1>LSTAT:I P:0x3000 o:0 1:13081 f:13081, d:0
DOVE-1>WASH:wash addr:0700:000, edac=0xef
```

Figure 1

La ligne, enfin, débutant par WASH, renseigne sur l'état de la mémoire. Cette partie, comme d'ailleurs le reste de l'équipement, est sujette à un bombardement incessant de particules ionisantes (rayons cosmiques et autres). Ces particules peuvent provoquer des changements aléatoires dans les informations stockées et entraîner des conséquences dramatiques pour le bon fonctionnement de l'ensemble. Pour éviter de telles éventualités, le calculateur de bord est équipé d'un système de correction d'erreur permettant de remettre la mémoire dans son état initial, tant que le taux d'erreur est inférieur à 1 erreur par octet (soit 1 bit sur 8, la mémoire comprend 256 octets). Ce système, baptisé EDAC (Error Detection and Correction), lit, de façon permanente, la mémoire. L'adresse donnée sur la ligne WASH indique la portion de mémoire qui a été vérifiée, quant au chiffre donné après le mot EDAC, il indique combien de fois le système de détection d'erreur a détecté et rectifié une erreur depuis la dernière vérification. La valeur numérique indiquée est précédée de 0x qui rappelle qu'il s'agit d'une valeur en système hexadécimal, la valeur proprement dite étant constituée par les 2 chiffres ou lettres suivants.

OSCAR 21 EN DETAIL

Nous allons en aborder la description dans ce numéro et dans le suivant.

Il s'agit du dernier satellite radioamateur réalisé conjointement par un groupe d'amateurs allemands et soviétiques.

Le projet s'est concrétisé en juillet 1989, lors de l'assemblée générale annuelle organisée par l'Université anglaise du SURREY et regroupant les diverses organisations impliquées dans les communications spatiales. Le groupe d'amateurs soviétiques (AMSAT URSS ORBITA) a eu pour tâche de réaliser toute la partie HF émission/réception, les alimentations et d'obtenir tous les accords des autorités soviétiques pour intégrer l'ensemble au satellite GEOS. Le groupe allemand (AMSAT DL) s'est chargé, quant à lui, de construire toute la partie "digitale" d'OSCAR 21, à savoir : les transpondeurs packet radio et les 2 calculateurs gérant l'ensemble des fonctions du satellite.

De par l'existence d'un grand nombre de possibilités au niveau packet radio, OSCAR 21 se veut être une plateforme d'essai pour tester divers protocoles de transmissions pouvant être implémentés dans le futur satellite PHASE 3 D dont le cahier des charges est en train de s'établir (lancement pas prévu avant 1995).

OSCAR 21 a été lancé le 29 janvier 1991 depuis la base soviétique de Plesetsk, en même temps, donc, qu'un satellite de recherche géologique, GEOS, auquel il est physiquement lié et avec lequel il partage des ressources, en particulier au niveau alimentation.

Il est placé sur une orbite sensiblement circulaire, à environ 1000 km d'altitude, ayant une inclinaison de 83° par rapport au plan équatorial, orbite parcourue en environ 105 minutes.

	TRANSPONDEUR 1	TRANSPONDEUR 2
Montée	435.102/435.022	435.123/435.043
Descente	145.852/145.932	145.866/145.946
Puissance	3/10 W	3/10 W
Balises	145.822 CW 0.2W 145.952 PSK 0.4W	145.948 CW 0.2W 145.838 PSK 0.4W

Figure 2

	RX1	RX2	RX3-A	RX3-B	RX-4
Entrée	435.016	435.155	435.193	435.193	435.041
Vitesse	1200 b	2400 b	4800 b	9600 b	*
Modul.	FSK	BPSK	RSM	RSM	DSP
Sortie	145.983	145.983	145.983	145.983	145.983

* Plusieurs vitesses de transmissions possibles

Figure 3 : Caractéristiques de réception en mode Packet

Ainsi donc, OSCAR 21 fait partie du satellite soviétique GEOS. L'ensemble GEOS + OSCAR 21 se présente sous la forme d'un long cylindre de 4 mètres de long et d'environ 1.8 mètres de diamètre. OSCAR 21 n'occupe qu'une infime partie de GEOS (environ 2 fois 50 x 40 x 30 cm). Le poids de l'ensemble du matériel ne dépasse pas, en effet, une cinquantaine de kg. La durée de vie estimée est de 3 ans.

LA PARTIE HF D'OSCAR 21

Oscar 21 dispose de 2 transpondeurs linéaires, l'un étant le secours de l'autre (figure 2).

Ces transpondeurs peuvent fonctionner suivant différents modes (linéaire ou packet radio), le tout commandé par les stations de contrôle via 2 calculateurs. En mode packet, la puissance sera limitée vers 3 watts HF, alors qu'en mode linéaire, la puissance pourra atteindre 10 watts. Attention, en mode linéaire,

il n'y a pas inversion, de sorte que si vous transmettez en SSB bande supérieure vous entendrez également en bande supérieure.

Pour accéder aux divers répéteurs, une puissance apparente de 100 watts HF est suffisante (Exemple : 10 watts + antenne gain 10 dB).

En mode packet radio, la montée vers le satellite se fait sur 4 fréquences différentes dans la bande 435 MHz, la descente sur la fréquence unique de 145.983 MHz (voir figure 3).

Au niveau antenne, OSCAR 21 dispose, pour la réception sur la bande 70 cm, d'une antenne hélice possédant un gain de 3 dB, alors qu'il transmet sur 2 m avec un simple dipôle.

Nous aborderons, dans le prochain numéro, les différentes fonctions d'OSCAR 21 qui en font un satellite vraiment très spécial.

Michel ALAS, FC10K

La Connexion Packet

TPK 1.64.
LA DERNIÈRE VERSION
DE TPK DE GÉRARD
RÉGNARD, FC1EBN

La nouvelle version de TPK, qui fut décrit dans un numéro précédent de **MEGAHERTZ MAGAZINE**, est en service depuis quelques semaines. Voici ce qui change, et ce qui est ajouté. Ce formidable logiciel de Packet-radio fonctionnant sur PC, sans cesse réactualisé, est offert par son

concepteur FC1EBN, à tous les packet-teurs possédant un ordinateur PC ou compatible.

Dans la gestion des touches et des macro-commandes :

- variables prédéfinies :
%DATE%
%HEURE%
%PATH% chemin des fichiers TPK
- génération de codes de touches :
@nnn@ par exemple @27@ pour ESC
@0@nnn@ pour les touches de fonctions
par ex. @0@59@ pour F1 ou
@0@75@ pour flèche gauche

Génération du fichier LOGDIST.TPK dans lequel sont marquées les commandes passées par les correspondants ainsi que les connexions et déconnexions.

Dans la commande At de programmation, possibilité de faire une addition.

Par exemple : A %HEURE%+15 commande.

Ce qui donne exécution de "commande" à l'heure courante plus 15 minutes. De plus, si cette commande contient elle-même cette programmation, on obtient un cycle continu comme une balise. Attention, la variable %HEURE% n'est reconnue que dans les macro-commandes, touches de fonction et dans la commande EXecute. Cela ne fonctionne pas en direct (au clavier).

Nouvelle commande a distance :
/CHDIR (ou /CD).

Amélioration de la commande DIR.

En mode connecté, le texte entré au clavier peut être d'une couleur différente du texte reçu. Il y a donc un nouveau paramètre de couleur dans TPK.CFG.

La fenêtre de moniteur en mode connecté validée par MCON et RXBLOCK (uniquement pour le TNC2) peut être d'une couleur différente de la fenêtre de trafic. Donc deux autres paramètres de couleur dans TPK.CFG.

Incorporation de la date dans le LOG (Touche F2).

ALT-A passe en terminal direct sur le port série. Il n'y a plus de gestion par TPK des indicatifs, fenêtre sur station, etc... Tout ce qui est tapé au clavier est envoyé sur l'interface série. Les macro-commandes et commandes sont quand même gérées mais après avoir été envoyées au TNC (!!!???)... Les résultats sont quelquefois assez inattendus ! Ce mode est prévu pour utiliser les TNCs dans d'autres modes que le packet comme le RTTY, l'AMTOR, la CW, etc... Les touches de fonction programmables fonctionnent correctement dans ce mode.

ALT-V affiche une fenêtre avec l'état des signaux de l'interface série.

Deux nouvelles commandes de gestion du clavier : COUpe et Justifie qui permettent respectivement la coupure du texte tapé au clavier après un certain

nombre de caractères (donné en paramètre) et la justification sur un certain nombre de colonnes. L'une et l'autre s'annulent mutuellement.

ALT-J permet de basculer la justification en service/hors service.

Démarrage du PK232 même sans piles. Il faut donner un paramètre au lancement de TPK : la commande devient TPK PK232. Dans ce cas, il n'est pas possible de donner un chemin d'accès aux fichiers dans la commande car TPK ne gère qu'un paramètre.

Il faut également mettre dans CONFIG.TPK toutes les commandes de configuration du PK232 ou plus simplement mettre dans ce même fichier une commande /SEND, par exemple : /SEND PK232.SET, ce dernier contenant lui-même toutes les commandes de configuration. Lorsque PK232 est donné comme paramètre à TPK, la commande DCDCONN ON, indispensable, est également passée au PK232 après l'initialisation à la bonne vitesse de l'interface.

La commande ECHO de TPK a été changée en ECHOTpk pour éviter le conflit avec la commande ECHO des TNCs.

Les paramètres de /SEND sont maintenant correctement validés (ce qui n'était pas le cas !!!) : Y pour Yapp, T pour transparent, E pour sans ECHO, A pour ASCII... Le T et le E ne sont valables, bien sûr, que pour des transferts ASCII et impliquent obligatoirement ce mode de transfert.

Par exemple /SEND FICHER.TXT E va envoyer FICHER.TXT à votre correspondant (ou au TNC si vous n'êtes pas connecté) sans écho dans la fenêtre de trafic.

/SEND FICHER.TXT T va envoyer FICHER.TXT en ayant mis auparavant le TNC en mode transparent.

Jean-Pierre BECQUART, F6DEG

**LISTE DES RÉPÉTEURS PACKET, RÉGION FNPP (NORD - PAS-DE-CALAIS - PICARDIE).
DEPARTEMENTS 02 - 59 - 60 - 62 - 80.**

DEPT	INDICATIF	QRG	LOCATOR	TYPE	VILLE	MAJ
02	FE1BJR-2	144.675	JN19QN	NodeThenet	St Gobain (*)	05
59	F6GJU-2	144.675	JO10SI	BPQ node	Valenciennes	05
59	F6GJU-2	432.675	JO10SI	BPQ node	Valenciennes	05
59	F6GJU-2	433.650	JO10SI	BPQ node	Valenciennes	05
59	FC1HEQ-2	144.675	JO10HT	TheNet 1.1	Mont Cassel	05
59	FC1HEQ-7	438.025	JO10HT	TheNet 1.1	Mont Cassel (**)	05
59	FD1NWB-2	144.675	JO10MQ	BPQ node	Wambrechies	05
59	FD1NWB-2	433.650	JO10MQ	BPQ node	Wambrechies	05
59	FD1NWB-2	439.975	JO10MQ	BPQ node	Wambrechies	05
59	FF6KCY-2	144.675	JO10SI	TheNet 1.1	Valenciennes	05
59	FF6KCY-3	144.675	JO10SI	TheNet 1.1	Valenciennes	05
59	FF6KCY-7	432.675	JO10SI	TheNet 1.1	Valenciennes	05
59	FF6KCY-8	432.675	JO10SI	TheNet 1.1	Valenciennes	05
60	FE1HCC-2	144.650	JN09XF	TheNet 1.16	Monneville	05
60	FF1NMB-2	144.675	JN19DL	TheNet 1.16	St-Just-en-Chaussee	05
80	FF1VJA-2	144.675	JN19	TheNet 1.1	Lealvilliers	05
80	FF6SCS-2	144.650	JO10BC	TheNet 1.1	Abbeville Fransu	05
80	FF6SCS-6	430.650	JO10BC	TheNet 1.1	Abbeville Fransu	05

**LISTE DES RÉPÉTEURS PACKET, RÉGION FPCA (PROVENCE - COTE D'AZUR).
DEPARTEMENTS 04 - 05 - 06 - 13 - 83 - 84.**

DEPT	INDICATIF	QRG	LOCATOR	TYPE	VILLE	MAJ
04	FE6AQK-2	144.675	JN23WT	TheNet 1.1	Valensole 700m	05
04	FE6AQK-7	430.675	JN23WT	TheNet 1.1	Valensole 700m	05
04	FE6BXM-2	144.675	JN33BX	TheNet 1.1	Digne Espinouse	05
04	FE6BXM-7	430.675	JN33BX	TheNet 1.1	Digne Espinouse	05
05	FF1KIT-2	144.675	JN24XM	TheNet 1.1	Gap Mt Colombis 1700m	05
06	F1CAU-2	144.625	JN33RT	TheNet 1.1	Menton	05
06	F1CAU-7	433.625	JN33RT	TheNet 1.1	Menton	05
06	FC1HIU-7*	433.975	JN33NV	TheNet 1.1	Nice Mont Vial 1400m	05
06	F6HZO-2*	144.675	JN33NV	TheNet 1.1	Nice Mont Vial 1400m	05
06	F6HZO-7*	430.675	JN33NV	TheNet 1.1	Nice Mont Vial 1400m	05
06	FF6KCC-2	144.675	JN33MQ	TheNet 1.1	Vence pic de Courmet.	05
13	FF6KED-2**	144.675	JN23QJ	TheNet 1.1	Marseille Etoile 500m	05
13	FE1FFN-7	430.675	JN23QJ	TheNet 1.1	Marseille Etoile 500m	05
83	F2XC-2	144.675	JN33HI	TheNet 1.1	Sainte-Maxime	05
83	F2XC-7	430.675	JN33HI	TheNet 1.1	Sainte-Maxime	05
83	F2XM-2	144.675	JN23XD	TheNet 1.1	Toulon Mt Faron 550m	05
83	FE6GOW-2	144.675	JN23XI	TheNet 1.1	Neoules	05
83	FE6GOW-7	430.675	JN23XI	TheNet 1.1	Neoules	05

Note : Après destruction partielle par des vandales, FE1FFN-7 près de Marseille a été remis en service.

Prière d'envoyer mises à jour et corrections à Bob, F6CZX, @ FF6RAE.

LES CAHIERS DE L'OM, UNE PUBLICATION SORACOM

3615 ARCADES

Un modem pour JAS-1

Deuxième partie et fin

MONTAGE

La **figure 4** donne le schéma d'implantation des composants. Appliquer la procédure habituelle de repérage desdits composants et en effectuer le montage dans l'ordre habituel : résistances, condensateurs, semi-conducteurs et, enfin, circuits intégrés. Utiliser un fer à souder fin à panne très propre, attention aux ponts de soudure indésirables. Nettoyer le circuit imprimé terminé et le contrôler.

REGLAGES

Outillage nécessaire :

- un multimètre,
- un oscilloscope,
- un générateur BF,
- un fréquencemètre (éventuellement).

Si tout va bien (aucun court-circuit, composants en bon état de fonctionnement, alimentation correcte), il n'y a que 3 potentiomètres, donc 3 réglages à effectuer. Ne pas raccorder la carte au TNC, placer les potentiomètres en position médiane.

PREAJUSTEMENT

Enlever les circuits intégrés (de U_1 à U_2) appliquer la tension, vérifier le + 12 volts à J 10 pin 1 et le + 5 volts à U_2 pin 1.

ALIGNEMENT

- 1°) TUNE SWITCH (S2) en position "ouvert". (S1) en position "étroit" (narrow).
- 2°) Mettre les circuits intégrés, mettre l'alimentation sur la carte.
- 3°) Mesurer à TP₁ environ 1500 Hz en ajustant VR₁ (on augmente la fréquence en tournant dans le sens des aiguilles d'une montre), TP₀ est la masse.
- 4°) On ajuste VR₂ avec VR₃ au milieu pour avoir le vu-mètre (M) centré.
- 5°) On met VR₃ en buté dans le sens des aiguilles d'une montre et on rajuste VR₂. Si le vu-mètre bouge, remettre VR₃ au centre. Aucune des leds UP, DOWN, LOCK ne doit s'allumer.
- 6°) Brancher un générateur audio à 1500 Hz avec un niveau de 100 mV en RX audio en J3-3. La led LOCK doit s'allumer. Si la fréquence est supérieure, la led UP s'allume avec une variation sur le vu-mètre, et faire varier la fréquence d'entrée pour avoir le même phénomène avec la led "DOWN".
- 7°) L'ajustement fin du UP/DOWN est donné plus loin.

PERFORMANCES

Démodulateur

- 8°) Faire varier doucement la fréquence d'entrée (1500 Hz) à ± 250 Hz, le PLL doit resté verrouillé.
- 9°) Vérifier que RX data passe de 0 V à + 5 V et vice versa.

Modulateur

- 10°) Les entrées TX data, TX clock et masse peuvent être connectées au TNC. Le strap LKC doit être choisi.
- 11°) Mesurer la fréquence en TP4 (1200 Hz signal carré).
- 12°) Examiner TX data, vous devez trouver régulièrement des datas présents (le TNC est en attente).

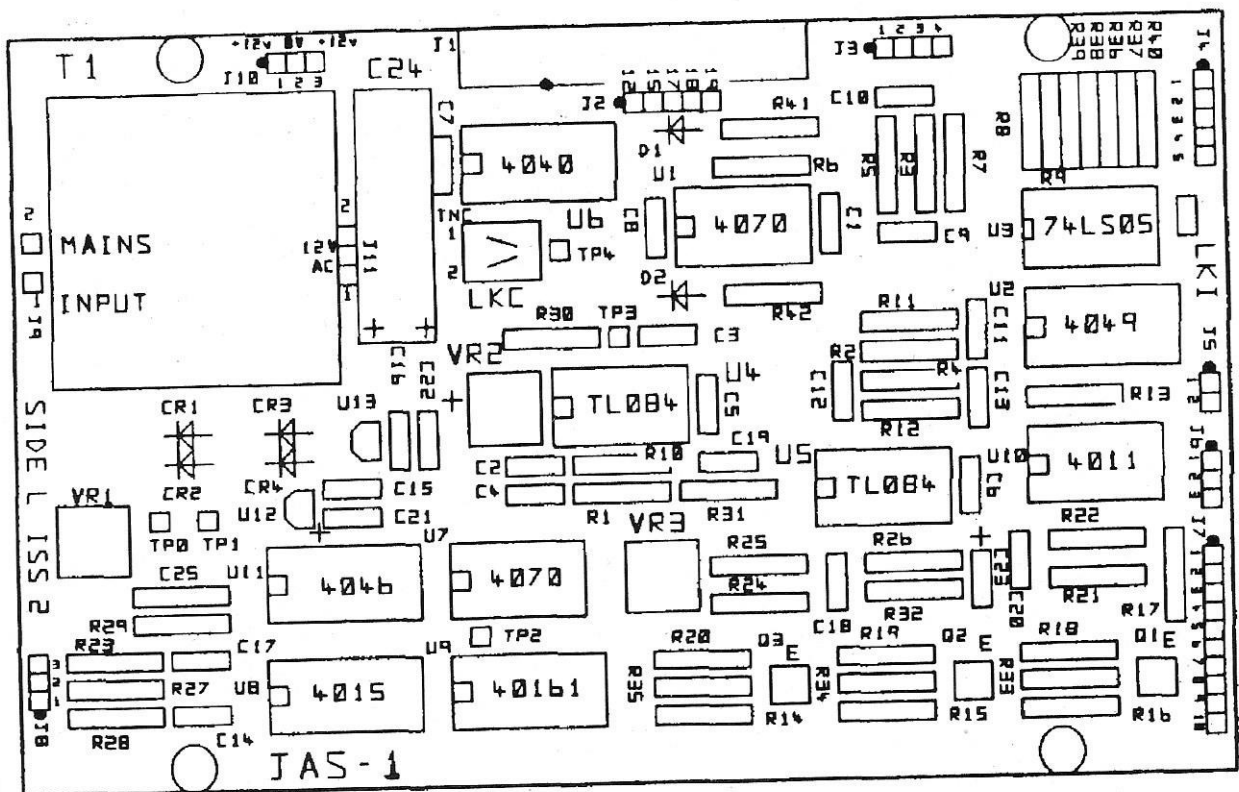

Figure 4 : Schéma d'implantation des composants sur la carte modem.

- 13°) Examiner TP4 et TX data en même temps, vérifier que les datas sont vus uniquement lorsque la clock 1200 Hz est dans une variation négative.
- 14°) Examiner TX audio en J3-1/2 qui doit être de 30 mV peak to peak, il doit avoir une apparence de 1200 Hz.

CIRCUIT AUDIO

- 15°) Connecter le TNC au terminal (micro etc..). Mettre un cavalier de TX audio à RX audio (J3-1 à J3-3). Réaligner VR₁ à TP₁ jusqu'à ce que la led de "LOCK" s'allume (fermer la capture à 1200 Hz).
- 16°) Vous pouvez maintenant vous connecter à votre propre indicatif et ainsi examiner tous les signaux disponibles.
- 17°) Après ce test, ne pas oublier de repositionner VR₁ à 1500 Hz au TP₁.

UP/DOWN ALIGNEMENT

- 18°) Si votre récepteur possède un pas de 100 Hz, vos mettez S₁ en bande large (WIDE) pour un pas de 10 Hz, mettre S₁ en position étroite (narrow).
- 19°) Vérifier d'abord que UP/DOWN fonctionne. Connecter une source de 1500 Hz à l'entrée RX audio, mettre S₂ ouvert, faire varier la fréquence pour que les leds clignotent.
- 20°) Mettre S₂ fermé, s'assurer que les lignes UP et DOWN changent de valeur de tension.
- 21°) Connecter votre transceiver et vérifier la lecture de la fréquence de réception en fonction des variations du générateur.
- 22°) De même si votre générateur est fixé à 1500 Hz, vous faites varier le tuning de réception doucement, il doit revenir à sa fréquence initiale par la commande du démodulateur.

- 23°) Il est possible d'augmenter le gain par VR₃ dans le sens des aiguilles d'une montre, mais attention il arrive un moment que le tuning oscille rapidement et que la fréquence devienne instable.
- 24°) Tout test supplémentaire est le bienvenu, mais là, il faudra maintenant attendre le signal de FO-20.

UTILISATION DE LA BOITE AUX LETTRES SATELLITE

- Mettre le switch de tune ouvert.
- Largeur de bande sur large.
- Localiser le signal mode JD sur 435,910 MHz.
- Tourner doucement le bouton de fréquence du récepteur (en SSB) jusqu'à ce que la led de verrouillage s'allume, mettre largeur de bande sur étroit, fermer le switch TUNE.

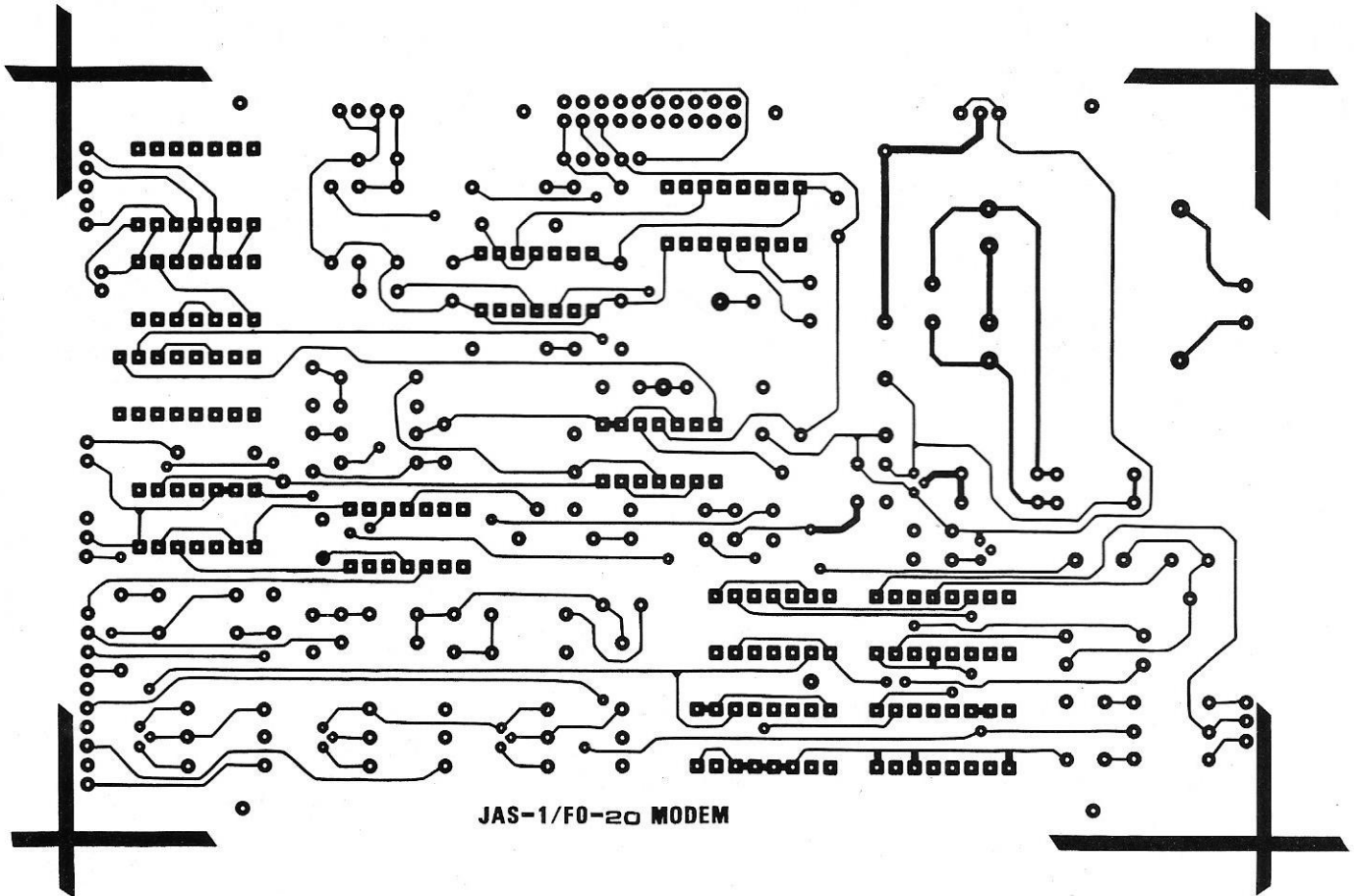

JAS-1/F0-20 MODEM

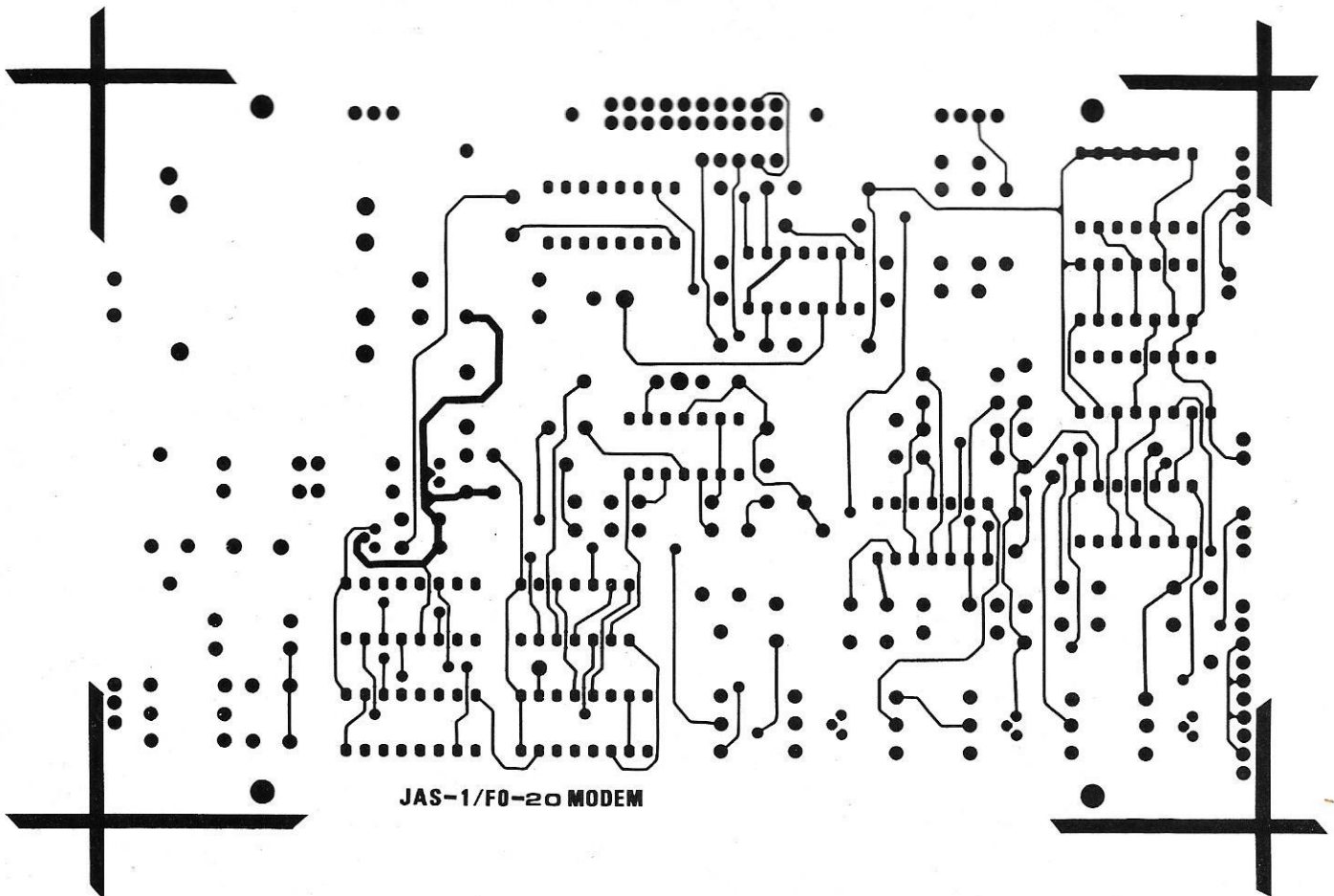

JAS-1/F0-20 MODEM

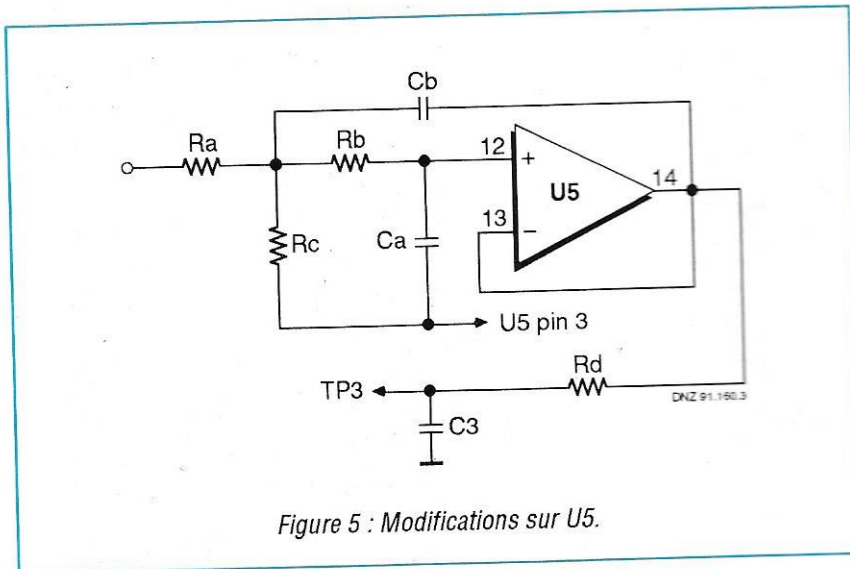

Figure 5 : Modifications sur U5.

Choisir un des canaux d'émission (FM).
Faire une connexion vers l'indicatif 8 J1JBS.
La réponse de connexion est : JAS >.

A ce moment les commandes sont :

- H HELP Demande de syntaxe des commandes.
- F FILES Liste des 10 derniers messages.
- K n KILL Efface le message numéroté.
- M MY FILES Liste de mes messages.
- RN READ Lit le message spécifique.
- W WRITE Ecriture d'un message.

Quand la consultation est terminée, repasser le TNC en mode "command" et pratiquer la déconnexion.

UTILISATION TERRESTRE

Vous pouvez, à titre expérimental, faire du packet PSK terrestre.

Emettre en SSB (au lieu de FM). Le mode PSK offre au moins 10 dB de gain par rapport à l'AFSK. La porteuse en SSB à 1200 Hz n'est pas centrée dans la bande passante des transceivers. Dans ce cas, vous pouvez ajouter un switch 2 positions, dont une posi-

tion concerne l'émission FM satellite la deuxième position permet de choisir une fréquence de 1400/1600 Hz en TP 4 (il faut avoir, bien sûr enlevé le strap de LKC).

ADDITIF N° 1

Ce modem n'est pas réservé aux possesseurs de TNC-1 ou TNC-2.

En résumé, nous avons besoin de quatre connexions quel que soit le matériel possédé :

RX data, TX data, TX clock, masse ainsi que RX data OUT si on veut commuter de PSK à AFSK.

Ces signaux sont explicites par leurs noms, sauf pour TX clock.

Les modems d'origine ont une clock à 1200 Hz dérivée de leur quartz d'origine et sur le C.I., il y a un circuit intégré CD 4040 qui permet de diviser par 16 ou 32 suivant le signal disponible.

ADDITIF N° 2

FUJI OSCAR-20 génère une modulation pure "PSK" dont la porteuse est en phase à 0° et 180° et rien d'autre.

Ce modem répond exactement aux caractéristiques demandées. Cependant,

le trafic sur AO-16, WO-18 et LO-19 ne permet pas au modem PSK d'être performant. Il y a du bruit de phase dû à des peaks de $\pm 27^\circ$ de part et d'autre de la phase. Le filtre du détecteur de phase est composé des R30/C3, satisfaisant pour OSCAR-20. Le but est de modifier le filtre en utilisant un ampli-op inutilisé sur la carte, et ajouter 4 résistances et 2 condensateurs, ainsi un filtre 3 pôles est ajouté en moins de 15 minutes. Ce filtre offre 30 dB d'atténuation, pour l'excès de bruit de phase et est suffisant pour un recouvrement de 100 % sur les microsats.

CIRCUIT

Enlever la résistance R30 et l'entrée du filtre commence au trou du C.I. de gauche. Le condensateur C3 existant devient un élément du filtre ajouté. L'ampli-op se trouve dans U5 et il suffit de rajouter Ra, Rb, Rc, Rd, Ca, Cb (voir figure 5).

- Ra = 27 k Ω
- Rb = 27 k Ω
- Rc = 27 k Ω
- Rd = 15 K Ω
- Ca = 4,7 nF
- Cb = 10 nF

CONSTRUCTION

- Ra, Rb, Rc, Rd, Ca, Cb sont montés sous le circuit imprimé.

- Ne pas oublier le fil entre pin 13 et 14 de U5.

TEST

Yeux de chat (vérification)

Mettre le scope sur 2 V / division et la base de temps à 0,2 ms / division.

Mettre la sonde de synchro sur TP4 (1200 Hz) et examiner sur TP3 la forme du signal, vous devez voir les yeux caractéristiques : amplitude 6 V peak to peak (voir la figure 6).

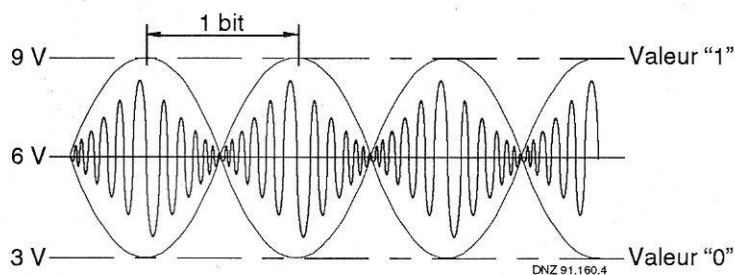

Figure 6 : Forme de la courbe lue sur TP3.



AEA :	Signal	PK 64	Modem J2
	RX data	Q8-R61	17
	TX data	U ₃ pin 25	19
	Masse	U ₃ pin 31	15
	TX clock	U ₃ pin 20	12

pas de strap en LKC, relier TP4 à U₆ pin 15.

AEA :	Signal	PK 232 J8	Modem J2
	RX data	1	17
	TX data	2	19
	Masse	4	15
	TX clock	U ₉ pin 11	12

LKC sur TNC-2.

AEA :	Signal	PK -87 J4	Modem J2
	RX data	4	17
	TX data	1	19
	Masse	2	15
	TX clock	3	12

LKC absent
faire un strap de TP4 à U₆ pin 10

PAC-COMM	Signal	TNC 220 J5	Modem J2
	RX data (in)	3 *	17} Switch
	RX data (out)	4 *	18} AFSK/PSK normal
	TX data	19	19
	Masse	15	15
	TX clock	74HC4020 pin 13	12

* Couper la piste entre 3 et 4 du C.I. sous J5 LKC = TNC-2

PR MOD 100	Signal	PR MOD 100	Modem J2
	RX data	29	17
	TX data	26	19
	Masse	28	15
	TX clock	IC1 pin 23 OU 24	12

Ne pas mettre le strap LKC
Câblage entre TP4 et U₆ pin 15
Relier par un câble blindé la pin 23 ou 24 de IC1 au J2 pin 12

Tiny 2 ou Micro 2	Signal	Tiny 2 * J5	Modem J2
	RX data (in)	17	17
	TX data	19	19
	Masse	15	15
	TX clock	12	12
	RX data (out)	18	18

strap LKC sur TNC 2, couper la piste entre 17 et 18.

* Attention : certains TINY-2 n'ont pas le connecteur J5 de monté. L'emplacement est toutefois prévu.

Carte HAPN	Signal	Carte HAPN DB9	Modem J2
	RX data	8	17
	TX data	2	19
	Masse	6 ou 7	15
	TX clock	1	12

Strap LKC sur TNC-2

- Ajouter un fil sur la carte Cholet Composants entre U₈ (4040) pin 13 et DB 9 pin 1 préalablement isolée.
- Fil entre U₉ pin 8 et DB9 pin 2 préalablement isolée.
- Couper le circuit imprimé venant sur la patte 26 de l'AM 7910.
- Ajouter un fil entre U₉ pin 11 et DB9 pin 8.

SEMI-CONDUCTEURS

- Q₁, Q₂, Q₃ BC107, 2N3904
- L₁, L₂, L₃, L₄ LED 10 mA
- CR₁, CR₂, CR₃, CR₄ 1N4004
- D₁, D₂ 1N4148

DIVERS

- M₁ Milliampèremètre, vu-mètre ± 100 µA.
- S₁ Switch double à 2 positions.
- T₁ Transfo livré avec le circuit imprimé double face.
- TP₀ à TP₄ Points tests.
- J₁ Connecteur 2 x 10 points (Réf. : AMP : 5 826 925-0, 13,00 F la barrette).
- J₂ à J₁₁ Connecteur pin mâle. (Réf. : AMP : 5 826 926-0, 6,00 F la barrette de 50 à couper à convenance).
- LKC, LKI... Strap (queue de résistance).

NOTES

- Le vu-mètre, les leds, le switch ne sont pas montés sur la carte format Europe.
- L'ensemble T₁, CR₁ à CR₄, C₁₆, U₁₃ sont optionnels si on opte pour une alimentation extérieure.

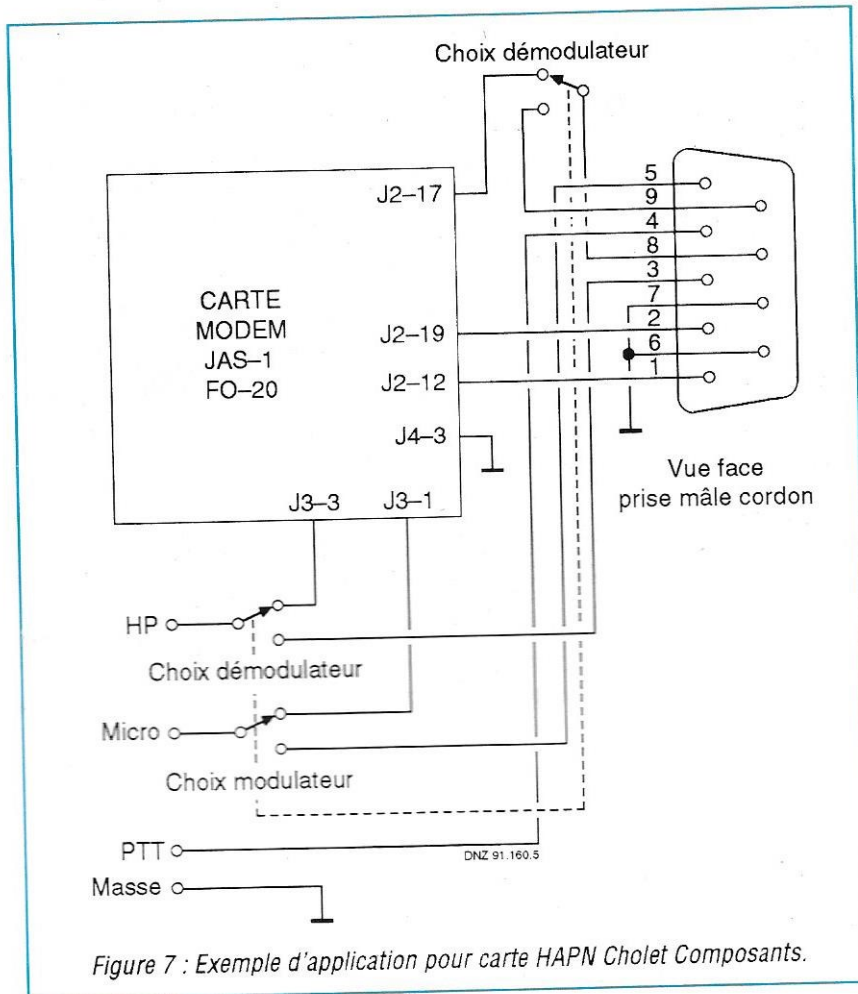

Figure 7 : Exemple d'application pour carte HAPN Cholet Composants.

LISTE DES COMPOSANTS

RÉSISTANCES 5 %, 1/4 WATT

- R₁ à R₄ 270 kΩ
- R₅ 1,8 kΩ
- R₆ 22 kΩ
- R₇, R₈, R₉ 4,7 kΩ
- R₁₀, R₁₁, R₁₂, R₁₃ 1 MΩ
- R₁₄ à R₁₇ 1,5 kΩ
- R₁₈, R₁₉, R₂₀ 15 kΩ
- R₂₁ 10 kΩ
- R₂₂ 1 kΩ
- R₂₃ à R₂₆ 100 kΩ
- R₂₇ à R₂₉ 470 kΩ
- R₃₀ 27 kΩ
- R₃₁ 750 kΩ
- R₃₂ 56 kΩ
- R₃₃ à R₃₅ 68 kΩ
- R₃₆ à R₃₉, R₄₁, R₄₂ 47 kΩ
- R₄₀ 470 Ω

RÉSISTANCES AJUSTABLES

- VR₁, VR₂, VR₃, .1 MΩ plat, monotour.

CONDENSATEURS

- C₁ 1 nF céramique ou polyester
- C₂ à C₁₃ 10 nF céramique ou polyester
- C₁₄ 2,2 nF céramique ou polyester
- C₁₅ à C₂₀ 100 nF céramique ou polyester
- C₂₁ à C₂₃ 1 µF 16 volts tantale
- C₂₄ 470 µF 25 V chimique
- C₂₅ 560 pF polystyrène

CIRCUITS INTÉGRÉS

- U₁, U₇ CD 4070
- U₂ CD 4049
- U₃ 74LS05
- U₄, U₅ TL084
- U₆ CD 4040
- U₈ CD 4015
- U₉ CD 40161, (MC 14161)
- U₁₀ CD 4011
- U₁₁ CD 4046
- U₁₂ 78L05
- U₁₃ 78L12

EXEMPLE D'APPLICATION

La figure 7 donne un exemple d'application pour la carte HAPN Cholet Composants.

OÙ TROUVER LA CARTE ET LES COMPOSANTS ?

Le circuit imprimé double face, trous métallisés, est disponible auprès de CONNECTINFO, 9 rue de Paris, 95570 Moisselles. Tél. : (1) 39.35.19.77. Les composants sont disponibles chez les annonceurs spécialisés (voir les publicités dans ce numéro).

BIBLIOGRAPHIE : A packet radio PSK modem for JAS-1/FO12, par James Miller, G3RUH. Ham Radio, Feb. 87.

J.-C. CRUEIZE, F1HOM

V - RADIOGONIOMÉTRIE
ET
"LEVER DU DOUTE"

Cette sensibilité "bidirectionnelle" des cadres est connue depuis les débuts de la radiogoniométrie. Il est clair qu'une incertitude apparaît sur la localisation d'un émetteur : la direction est bien repérée, mais point le sens. Nord ou sud ? Nord-est ou sud-ouest ? Dans chaque cas, le

doute est de 180° ! Heureusement, il existe une méthode dite de "lever du doute". C'est elle qui va répondre à notre objectif : rendre la sensibilité "unidirectionnelle".

La méthode est la suivante : elle consiste à coupler une antenne avec le cadre, de telle sorte que le récepteur soit excité pour moitié par l'antenne et pour moitié par le cadre. Plus précisément, cela signifie que le récepteur doit être rendu aussi sensible à la composante électrique qu'à la composante magnétique de l'onde, selon les deux vecteurs perpendiculaires \vec{E} et \vec{H} (voir figure 1). Quand ceci est réalisé correctement, le cadre ne présente plus qu'un "maximum" par tour (il n'y a plus de place au doute !).

Voyons le détail de la méthode.

Contre les interférences en radio AM :

La réception cardioïde

VI - LA COURBE CARDIOÏDE

La directivité obtenue résulte d'une combinaison des directivités de l'antenne et du cadre.

D'abord, il est facile de concevoir que le diagramme de directivité d'une antenne constituée d'un conducteur vertical n'est autre qu'un cercle (figure 3).

Deuxième partie et fin

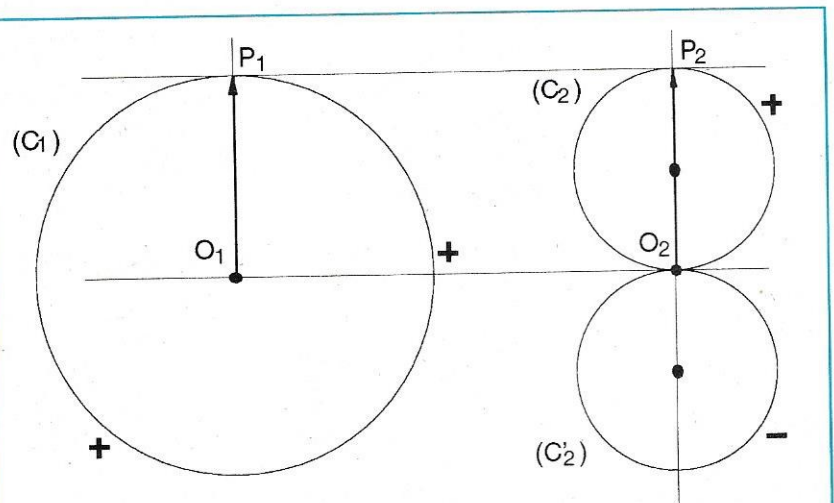

Figure 3 et 4 : Diagrammes de directivité d'une antenne omnidirectionnelle et d'un cadre.

Illustration de la condition sur l'égalité des amplitudes (condition nécessaire à l'obtention d'une réponse cardioïde).

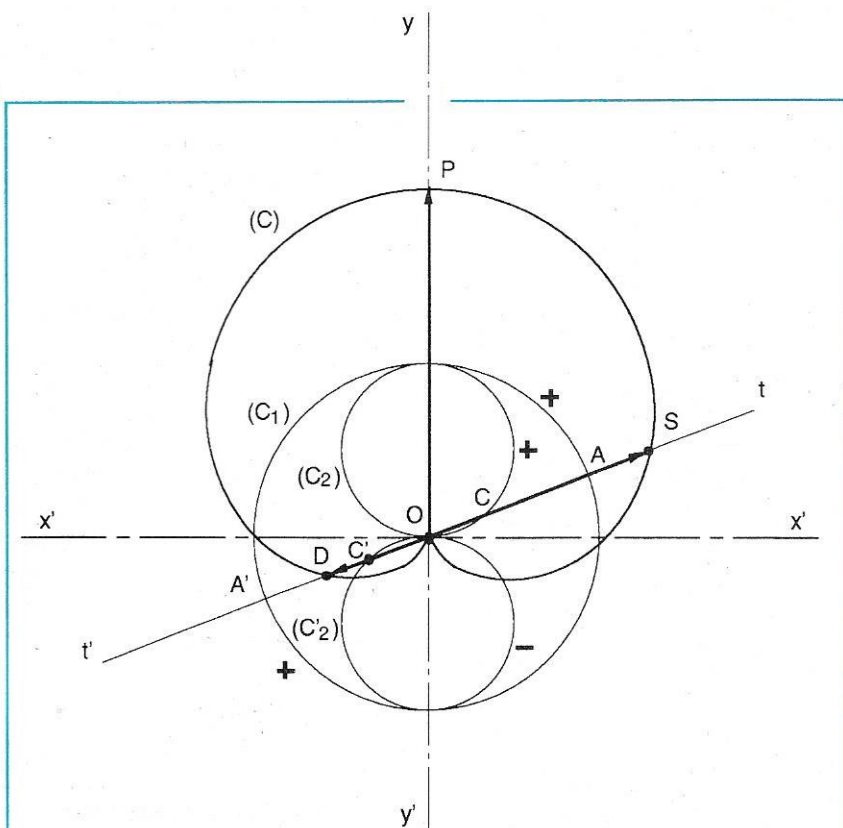

Figure 5 : Courbe de directivité cardioïde (trait gras).
 La sensibilité selon l'orientation Oy est maximale ; elle est nulle à 180° .
 Le rapport avant/arrière est théoriquement infini.

Car, du fait de la symétrie (antenne verticale - polarisation verticale de l'onde), aucune direction du plan horizontal ne peut être privilégiée. Le rayon vecteur (représentatif de la sensibilité) reste donc de longueur constante quel que soit l'angle. Son extrémité décrit un cercle (C_1) de centre O_1

D'autre part, nous reprenons à la **figure 4**, le diagramme du cadre de la figure 2 en respectant toutefois une relation : le rayon du cercle (C_1) est égal au diamètre du cercle (C_2) ou (C'_2).

Ceci correspond exactement au cas où il y a égalité des contributions de l'antenne et du cadre pour l'excitation du récepteur.

Après l'*amplitude*, examinons maintenant la *phase* de ces signaux.

Notre rappel sur la représentation vectorielle d'une onde électromagnétique polarisée verticalement (figure 1) intervient de nouveau.

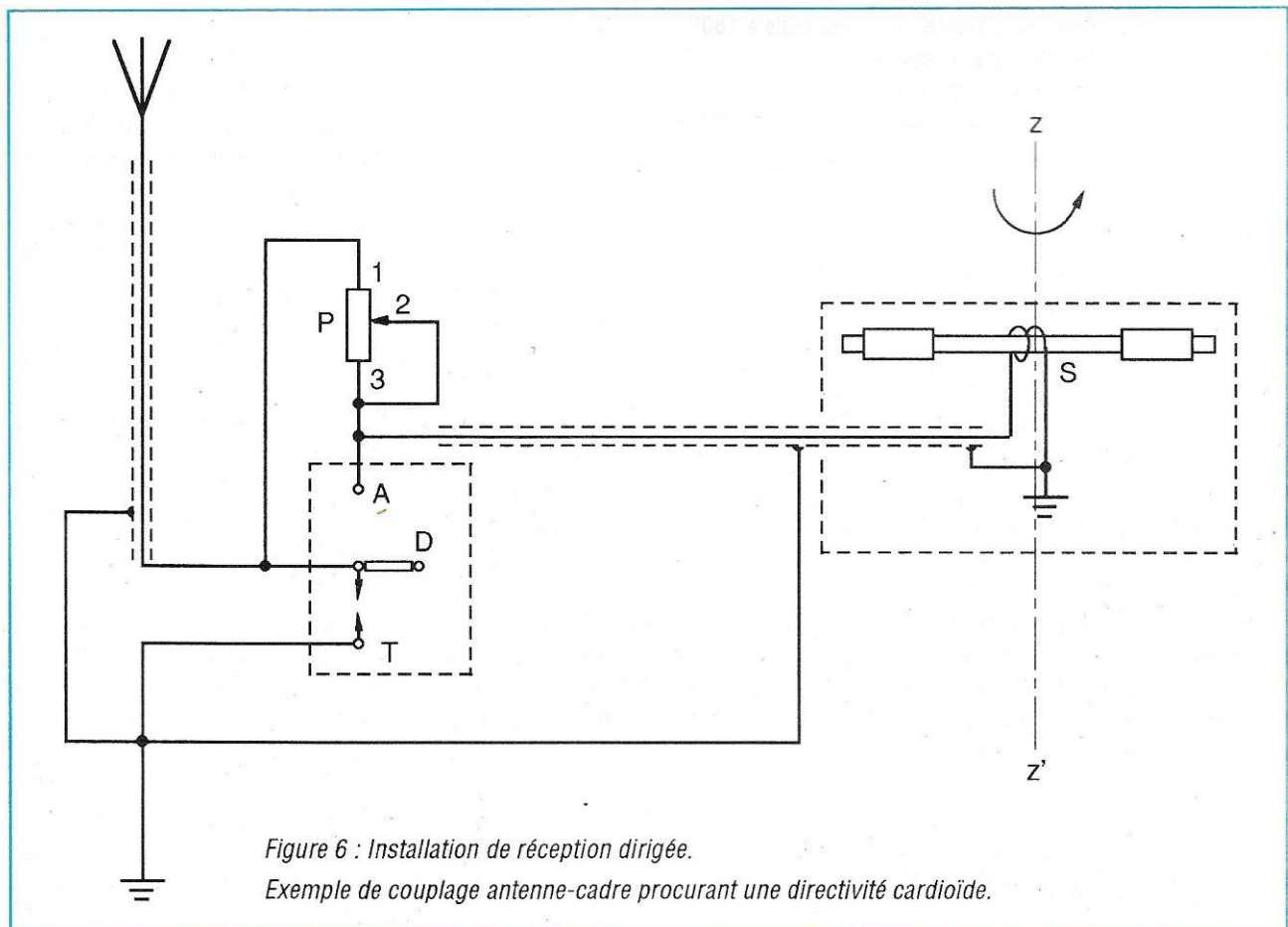

Figure 6 : Installation de réception dirigée.
 Exemple de couplage antenne-cadre procurant une directivité cardioïde.

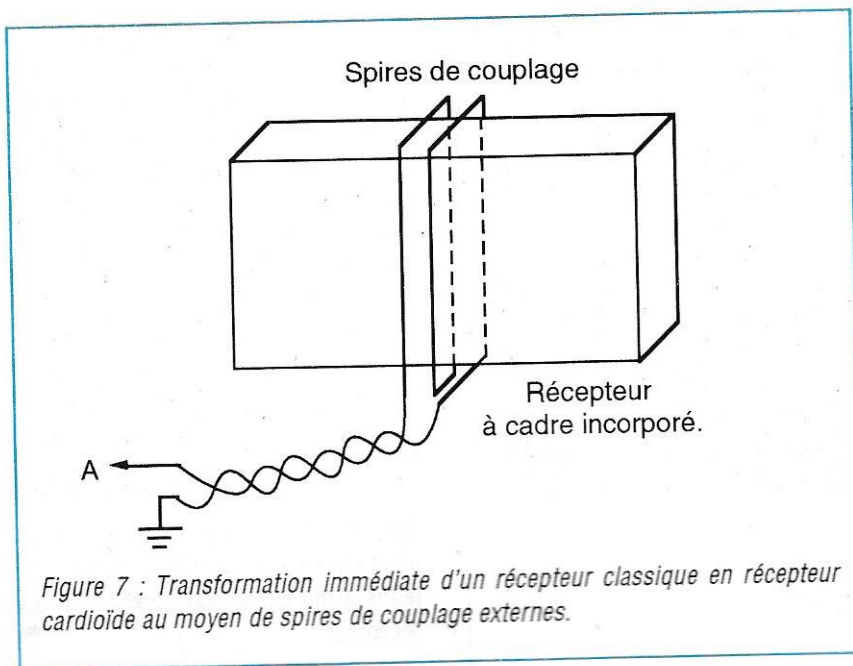

Figure 7 : Transformation immédiate d'un récepteur classique en récepteur cardioïde au moyen de spires de couplage externes.

Soit une onde frappant simultanément l'antenne (verticale) et le cadre (noyau horizontal). Considérons un instant de la période HF où la contribution de l'antenne est comptée comme positive. Cette action est notée sur le cercle (C_1) de la figure 3 par le signe +. Qu'en est-il pour le cadre ? Que \vec{H} traverse le noyau dans un sens ou dans l'autre n'est pas indifférent : le sens de l'enroulement intervient. Ceci conduit à des courants induits opposés. D'où les signes + et - sur la figure 4. Or, comme nous l'avons vu, \vec{E} et \vec{H} vibrent en phase*. Par conséquent, si l'on respecte la phase, selon le cas, coupler une antenne à un cadre revient, soit à additionner les effets, soit à les soustraire.

Pour le voir, superposons les figure 3 et 4, ce que réalise la figure 5. Le diagramme résultant (C) s'obtient point par point selon des directions successives. Par exemple, selon l'axe Ot , les effets s'additionnent, c'est-à-dire que le point S est tel que $OS = OA + OC$. Au contraire, selon Ot' , nous avons $OD = OA' - OC'$. (Le signe accompagnant les cercles indique l'opération à effectuer). Cette construction graphique fait appa-

* Pour cela, on a choisi un mode de couplage qui tient compte de la quadrature existant entre signaux de l'antenne et du cadre.

raître une superbe courbe de directivité en forme de cœur, d'où le nom de "cardioïde".

Notre but est atteint : le cercle inférieur du cadre est supprimé ; la sensibilité est reportée vers l'avant ; la réception est nulle à 180° .

VII - CIRCUITS DE RÉCEPTION CARDIOÏDE

Le schéma général d'une installation de réception cardioïde est donné par la figure 6.

Celle-ci comporte : une antenne avec descente blindée ; un inverseur ; un dosage apériodique du courant d'antenne réalisé au moyen d'un potentiomètre P ; une liaison blindée jusqu'au récepteur ; le récepteur avec spires de couplage S ; la terre.

A la lumière des explications précédentes, le fonctionnement de cet ensemble apparaît sans mystère. On voit que le signal exploité par le récepteur provient de deux sources :

- 1 - le cadre ferrite ;
- 2 - l'antenne, grâce aux spires de couplage S.

En agissant sur P, le courant d'antenne circulant dans les spires de couplage peut être modifié. Autrement dit, le rayon du cercle (C_1) de la figure 3 peut être ajusté jusqu'à l'obtention de l'égalité avec le diamètre de (C_2) de la figure 4. Quand il en est ainsi, la réponse cardioïde apparaît (figure 5).

Bien entendu, ce mode de réglage suppose que le signal d'antenne soit d'amplitude suffisante, puisque celle-ci ne peut être ajustée qu'en atténuant. Dans la pratique, une antenne quelque peu développée réalise facilement ce préalable. Même le coaxial de descente d'une antenne TV installée sur le toit d'un pavillon convient. Cet exemple d'aérien n'est évidemment pas donné comme l'idéal (voir plus loin).

Pour satisfaire la condition "rayon/diamètre" exprimée par les figures 3 et 4, nul besoin d'appareil de mesure. Concrètement, il suffit d'ajuster les positions du potentiomètre et du cadre jusqu'à l'extinction de la station perturbatrice. Pour cela, agir par retouches successives :

- sur l'orientation du cadre : le "creux" de la cardioïde doit être dirigé vers la station perturbatrice (direction Oy') ;
- sur le potentiomètre : parachèvement de l'effet cardioïde en recherchant l'extinction totale de la station perturbatrice.

Notons tout de suite que ces réglages, bien que "pointus", ne réagissent pas l'un sur l'autre. L'amélioration pour le DX "broadcast" en OM et OL se révèle stupéfiante.

Il devient possible "d'extraire" du brouillage des stations inaudibles auparavant. L'inverseur permet à tout instant d'apprécier le résultat en comparant :

- Position T : l'antenne est reliée à la terre ; le récepteur fonctionne alors classiquement avec son cadre incorporé.

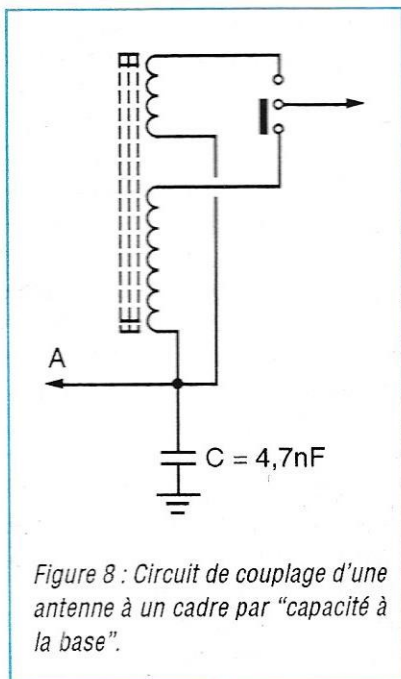

Figure 8 : Circuit de couplage d'une antenne à un cadre par "capacité à la base".

- Position A : le signal d'antenne est dominant (écoute omnidirectionnelle).
- Position D : réception dirigée (cardioïde).

VIII – RÉALISATION PRATIQUE

Examinons chacun des éléments de l'installation (figure 6).

a) L'antenne

C'est une classique antenne de réception radio AM avec descente blindée. L'aérien doit être convenablement isolé, bien dégagé et de hauteur suffisante pour dominer la nappe de parasites dits "industriels". Afin de minimiser l'action de cette nappe, action prépondérante au niveau du sol, la descente est blindée. Celle-ci devrait être réalisée en câble spécial à très faible capacité linéique, ce qui exclut le "coaxial" ordinaire TV ou autre. Si l'on ne peut se procurer ce type de câble, il reste à le réaliser. Pour cela, récupérer la gaine métallique tressée d'un câble coaxial de gros diamètre (7 mm minimum), puis, ainsi "vidée", enfiler le conducteur isolé constituant la descente. Le blindage doit s'élever à au moins 3 ou 4 mètres au-dessus du sol. Cette descente blindée doit donner

l'équivalent d'un condensateur "air" avec des armatures aussi éloignées que possible. C'est ce que réalise approximativement un fil de descente de petit diamètre serpentant à l'intérieur d'une gaine blindée surdimensionnée.

L'antenne choisie n'est pas nécessairement de type "vertical" strict. Par exemple, si elle n'excède pas une vingtaine de mètres, une antenne en L convient aussi, car elle reste pratiquement omnidirectionnelle aux fréquences qui nous intéressent (ondes moyennes, ondes longues).

b) L'inverseur

L'irremplaçable inverseur à couteau avec éclateur n'est pas indispensable dans le cas d'aériens peu développés. Toutefois, pour écouler les charges statiques, la mise à la terre de l'aérien s'impose.

c) Le doseur

Il est constitué d'un potentiomètre de 47 k Ω -B à piste de carbone. Sa valeur n'est pas critique. La lettre "B" signifie que la progression est logarithmique. Celle-ci permet une meilleure souplesse de réglage, à la condition que le câblage respecte la numérotation 1, 2 et 3 des broches. Cette numérotation correspond à ceci : à mi-course, un potentiomètre logarithmique présente une résistance égale à environ 10 % de sa valeur totale entre l'une des extrémités de la piste et le curseur. Nous notons 1 et 2 les broches correspondant à 10 % (2 et 3 pour 90 %). Avec un potentiomètre linéaire, la résistance à mi-course s'élève évidemment à 50 % de la valeur totale.

Remarquons qu'un dosage du courant d'antenne au moyen d'un condensateur variable ne conviendrait pas (déphasage).

d) La liaison blindée

Elle est réalisée comme la descente d'antenne. Cette liaison disparaît si l'on

installe inverseur et potentiomètre dans le coffret du récepteur. L'avantage de la disposition de la figure 6 réside dans la possibilité de transformer instantanément n'importe quel récepteur à cadre en récepteur cardioïde (par couplage externe, figure 7).

e) Le récepteur

Il faut l'adapter au but cherché. En bobinant de une à trois spires autour du barreau de ferrite du cadre (figure 6), on obtient le couplage désiré. A titre expérimental, quelques spires entourant le coffret conviennent (figure 7). N'augmenter le nombre de tours qu'avec une antenne très peu développée.

Notez que certains récepteurs ne demandent absolument aucune intervention. C'est le cas avec ceux qui, commutés en position "antenne", utilisent encore le cadre comme circuits d'accord. Le cadre reste donc en fonction alors que l'antenne agit. C'est exactement ce que nous voulons ! Encore faut-il que la condition de phase soit respectée. Pratiquement, elle peut l'être avec un couplage du type "par capacité à la base" (figure 8).

Quelques remarques sur le récepteur lui-même.

Nous avons vu qu'il était essentiel de pouvoir orienter le cadre en le faisant pivoter sur 360° dans un plan horizontal (le plan du champ magnétique \vec{H}). Or, certains tuners AM-FM actuels ne permettent même pas cela ! C'est souvent le cas lorsque le cadre ferrite est monté sur rotule à l'extérieur du coffret, à l'arrière. Par ailleurs, une telle disposition exige de longues connexions entre bobines et étages d'entrée HF. Ceci provoque un fâcheux "effet d'antenne". Vous pourrez détecter sa présence par l'inexistence des deux extinctions typiques du diagramme en "8" (figure 2).

D'une manière générale, un récepteur médiocre s'alimente de signaux prove-

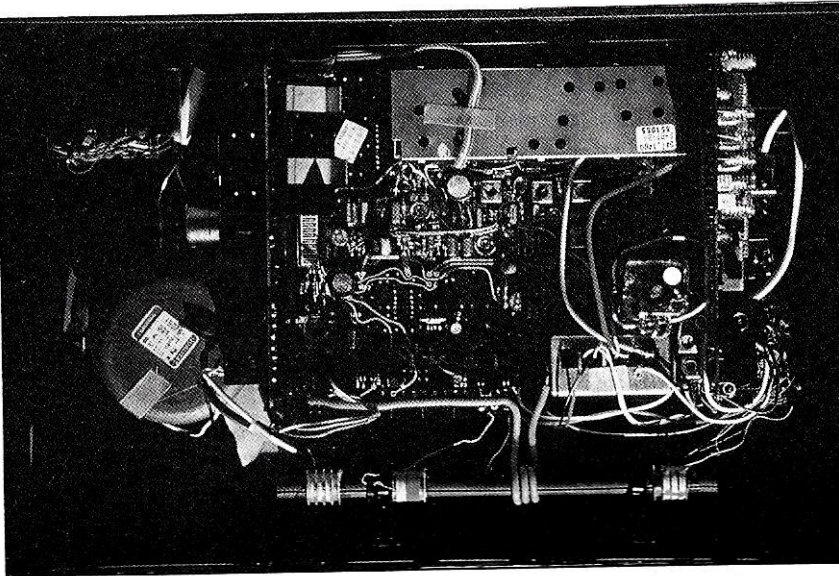

L'intervention à l'intérieur du récepteur se limite à bobiner quelques spires de couplage au milieu du cadre ferrite.

nant de fuites de HF : celles du secteur, des connexions, etc. Rappelons qu'un appareil de qualité doit être totalement "muet" lorsque l'antenne est débranchée. Et lorsque le cadre est seul en action, son orientation doit mettre nettement en évidence les deux extinctions à 180°. Dans les cas contraires, le récepteur s'alimente des fuites et le "collecteur d'ondes" est mal défini. Alors, vouloir doser un signal d'antenne ou profiter de la directivité d'un cadre relève de l'utopie.

Dans ces réalisations médiocres, les parasites de la nappe ou du secteur ne peuvent être contenus. Ils agissent directement, rendant l'audition des ondes longues ou moyennes très pénible. En présence de fuites "secteur", un filtre inséré dans le cordon d'alimentation peut améliorer la situation.

Pour notre approche expérimentale de la directivité, vous comprenez pourquoi nous avons préféré interpréter les réactions "nettes" d'un simple "transistor"... sur piles !

Ces quelques considérations vous permettront de mieux évaluer les matériels proposés sur le marché. Des réalisations correctes existent, notamment parmi les récepteurs "DX" actuels. Déjà, dans les années 50, certains "postes

de salon AM-FM" donnaient des résultats remarquables. Et, surtout, la section "AM" n'était nullement négligée. Ainsi, l'auditeur disposait toujours d'une commande par molette pour agir sur l'orientation du cadre incorporé (pas de rotule !). Un cadran indiquait même l'angle correspondant.

Autre marque de soin apporté à la section AM : la sélectivité variable. Rappelons que celle-ci, en permettant d'agir sur la largeur de bande des étages FI, donne l'assurance d'une musicalité optimale en fonction de la sélectivité nécessaire. En position "bande large", la fréquence maximum du spectre audio transmis (théoriquement de 4 500 Hz) peut être reproduite. Alors la bande passante correspondante des étages FI atteint au moins $4,5 \times 2 = 9$ kHz.

f) La prise de terre

A ne pas négliger. Elle est vraiment indispensable, non seulement pour faire circuler un courant d'antenne d'amplitude convenable, mais, surtout, pour "écouler" les parasites de la nappe. Quelle efficacité pour les blindages s'ils ne sont reliés nulle part ? Enfin, n'oubliez pas que la connexion reliant l'installation à la terre doit être *courte*. Même relié au sol, ne trouvez-vous pas

qu'un long fil ressemble bigrement à une antenne ? (À une antenne reliée à la terre !).

IX – RÉSULTATS D'ÉCOUTE, CONCLUSION

Une installation cardioïde bien réalisée se montre d'une remarquable efficacité. Les lecteurs qui résident dans le sud-ouest de la France pourront vérifier les cas précis suivants.

En ondes moyennes, le soir, de nombreux canaux sont occupés par des stations espagnoles, le plus souvent de faibles puissances, mais omniprésentes même au-delà de Bordeaux. Par exemple, si l'on désire capter le programme "RADIO 5" de la B.B.C. sur 909 kHz (réseau synchronisé), celui-ci apparaît inaudible car inextricablement mélangé avec "RADIO 5" de la Radio nationale espagnole (R.N.E.), également sur 909 kHz. La réception cardioïde évite la cacophonie en séparant radicalement les deux programmes... Remarquons que, même très "sophistiqué", un récepteur "non cardioïde" déclare forfait (l'une des stations étant au nord, l'autre au sud, la directivité d'un cadre seul est, ici, tout à fait inopérante...).

Autres exemples (non limitatifs) de canaux brouillés rendus audibles : 810 kHz (RADIO SCOTLAND) ; 882 kHz (RADIO WALES) ; 558 kHz (RADIO SUISSE-ITALIENNE), etc.

Jusqu'à 20 heures, en ondes longues, sur 252 kHz, se produit une vigoureuse interférence entre ALGER (chaîne 3), d'une part, et une station anglophone au programme "rock", "ATLANTIC 252", d'autre part. (Cette dernière interrompt ses émissions dès 20 h car, la nuit, la zone perturbée s'étendrait trop). Là encore, la réception cardioïde effectue un travail spectaculaire : l'un des deux programmes, au choix, peut être écouté à volonté sans la moindre perturbation !

Avec son contour au minimum "raide" et au "ventre étalé", la cardioïde permet une grande souplesse d'utilisation.

Lorsque les directions des deux émetteurs mélangés forment un angle de 180°, c'est l'idéal : le "creux" de la cardioïde étant orienté vers la station perturbatrice, la station désirée est obligatoirement recue avec le maximum de sensibilité. Sinon, quand l'angle formé s'éloigne de 180°, il faut continuer d'orienter le creux exactement vers l'émetteur perturbateur, ce qui n'empêche pas, comme le montre la courbe "étalée" de la figure 5, de bénéficier encore d'une bonne sensibilité pour recevoir l'émetteur désiré.

Le trajet indirect, via l'ionosphère, des ondes nocturnes ne pourrait-il pas altérer l'efficacité de la réception cardioïde en modifiant la polarisation, etc. ? Là, l'expérience montre clairement que les perturbations ionosphériques n'affectent pas suffisamment les caractéristiques essentielles des vecteurs représentatifs E et H pour réduire sensiblement cette efficacité. Si

"l'effet de nuit" peut être gênant en radiogoniométrie, il ne nous inquiète pas ici.

Un mot à propos d'un phénomène de propagation fort désagréable en radio-diffusion : la *transmodulation* ou "effet Luxembourg". Il se traduit par l'apparition de la modulation d'une autre station venant en "surimpression" sur la station écoutée.

Si un "fading" fait disparaître la station écoutée, alors la modulation parasite disparaît aussi... Le récepteur n'est pas en cause : c'est au niveau de l'ionosphère que le transfert de modulation se produit.

Ce phénomène croît avec la puissance. Actuellement, les puissances énormes des émetteurs ondes longues perturbent même les ondes moyennes. C'est notamment le cas de "France Inter" 162 kHz avec l'émetteur d'Allouis (Cher) et ses 2 000 kW (deux millions de watts!).

Sur "l'effet Luxembourg", la réception cardioïde ne peut rien. En revanche, elle agit admirablement contre les interférences nées de l'encombrement des canaux. Il redevient agréable d'écouter l'AM. Mieux ! la réception retrouve un niveau de qualité tel que certains "radioconcerts" venant de stations lointaines méritent l'écoute sur enceintes acoustiques... Alors, pourquoi ne pas brancher la sortie BF du récepteur sur l'entrée "line" de votre chaîne ? Une condition toutefois : prévoir d'insérer un filtre réjecteur BF centré sur 9 kHz. Sinon, en position musicale "bande large", vos "tweeters" vous envahiraient de sifflements aigus...

Il ne nous reste plus qu'à vous souhaiter, à la fois, bon DX et bonne écoute... dirigée !

Daniel REBEYROL,
Ing. D.E.S.S.



CHOLET COMPOSANTS ELECTRONIQUES

LA SAISON DES KITS !!!

■ TRANSCIVER VHF PORTABLE :

(MHZ 94-95-96)

CC 421 - Synthétiseur 590 F

CC 422 - PA 3 W 277 F

CC 423 - Récepteur 320 F

CC 424 - BF / TONE / Commut. 242 F

CC 425 - Accessoires 250 F

■ EMISSION - RECEPTION TVA 1255 MHz - F 3YX

Sachets de composants disponibles

■ TUNER RECEPTION SATELLITE

SHARP BSFA 77602 (900 MHz... 2 GHz) 590 F

■ ET LE MODULE HYBRIDE

MITSUBISHI M 67715 - (1,255 GHz - 1,5 W) 600 F

+ Forfait port : 30 F

REOUVERTURE DE LA "BOUTIQUE CHOLET"

A PARIS (12^e)
2, rue Emilio-Castelar

Métro :
Gare de Lyon
ou Ledru - Rollin

Téléphone
16 (1) 43 42 14 34

CATALOGUE CCE "automne 91"

ENVOI CONTRE
2 TIMBRES POSTE A 2,50 F
(sortie fin août)

1, rue du Coin - CHOLET
Tél. : 41 62 36 70 - Fax : 41 62 25 49

C.C.E. - B.P. 435
49304 CHOLET CEDEX

Ouverture du magasin de PARIS vers le 20.08.91
2, rue Emilio-Castelar - PARIS 12 - Tél. (1) 43 42 14 34



Chronique du Trafic

DIPLÔMES

DIPLÔMES INFOS

DIPLÔME DES STATIONS FRANÇAISES À BERLIN

Guy Ravary, DA2QX, nous communique :

Compte tenu du jeu des mutations et afin d'assurer une continuité dans l'attribution de ce diplôme, il est demandé à nos amis OM et SWL de bien vouloir faire parvenir leurs demandes à l'adresse suivante : A.C.C.S.B., Section Radioamateur, SP 69031/T, F-00662 ARMEES.

Ceci, sans y faire figurer le nom et l'indicatif du QSL Manager, le reste du règlement demeurant inchangé.

LES DIPLÔMÉS

DXCC

Voici, par ordre alphabétique, la liste des nouveaux membres, des nouveaux inscrits à l'Honor Roll et des endossements pour la période du 1er octobre au 30 novembre 1990.

Nouveaux membres
Mixte : F5IL-214, F6CSQ-220,
FM5CW-102, ON4APU-104,
5T5EV-104
Phone : F5IL-213
CW : F6HNN-222

Honor Roll
Phone : F6GEA-316, ON6NY-319

Endossements
Mixte : FE3TK-229, HB9NU-332, TR8JLD-299
Phone : F3DJ-356, F3VX-169,
F6CVV-322, HB9NU-332,
ON7FK-309, TR8JLD-283
CW : HB9CGO-230

DIPLÔME DU BI-CENTENAIRE

Dernières attributions :
F11IPH, YU2-RS737 et Y64ZL.



Stanislas, OK2SG.

CONCOURS

EUROPEAN DX-CONTEST (WAEDC)

Concours organisé par le «Deutscher Amateur-Radio-Club» (DARC).

Partie CW : Second week-end d'août (10-11 août 1991).
Partie SSB : Second week-end de septembre (14-15 septembre 1991).
Partie RTTY : Second week-end de novembre (09-10 novembre 1991).
Du samedi à 1200 au dimanche à 2400 TU.

DUREE :
Trente six (36) heures.

BANDES :
3,5 - 7 - 14 - 21 - 28 MHz.
Le temps minimum d'opération sur une bande est de quinze (15) minutes, cependant il est permis de changer rapidement de bande pour contacter un nouveau multiplicateur.

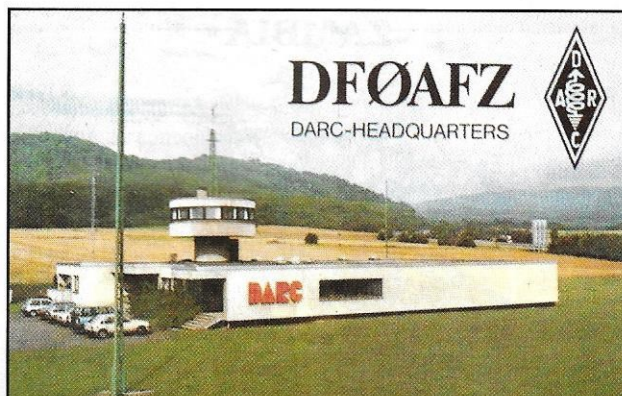

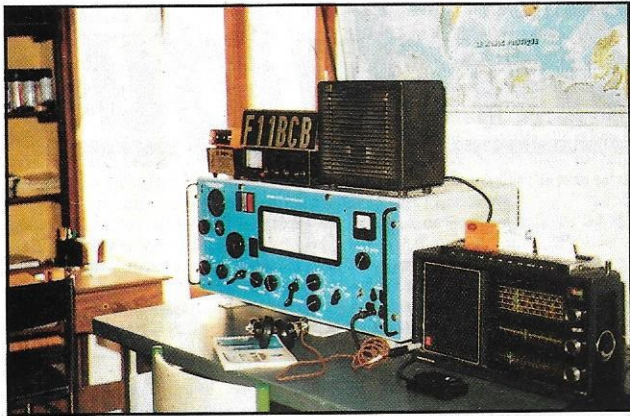

CATEGORIES :

- a) Mono-opérateur, toutes bandes.
- b) Multi-opérateurs et un seul émetteur. «Multi-single». Il n'est permis qu'un seul signal à la fois, par bande.
- c) Multi-opérateurs et plusieurs émetteurs. «Multi-multi».

PERIODES DE REPOS :

Sur les trente-six heures de concours, les stations ne peuvent opérer que pendant trente (30) heures. Les six heures de repos peuvent être prises en une, deux ou trois fois au maximum et doivent être clairement indiquées sur le log.

ECHANGE DES GROUPES DE CONTROLE :

Seuls les contacts entre stations européennes et extra-européennes sont valables (sauf en RTTY). On échange les groupes habituels de cinq ou six caractères, c'est-à-dire RS(T) suivi d'un numéro de série commençant à 001 (les stations multi-multi tiennent des numéros de série pour chaque bande). Une même station ne peut être contactée qu'une seule fois par bande.

MULTIPLICATEURS :

Pour une station extra-européenne, le multiplicateur est défini par le nombre de contrées européennes travaillées sur chaque bande (voir la liste des contrées WAE). Les stations européennes utilisent la liste des contrées DXCC; cha-

que contrée extra-européenne compte pour un multiplicateur par bande.

BONUS AU MULTIPLICATEUR :

C'est un coefficient appliqué au multiplicateur selon la bande. Bonus quatre (x4) à un multiplicateur sur 3,5 MHz. Bonus trois (x3) à un multiplicateur sur 7 MHz. Bonus deux (x2) à un multiplicateur sur 14, 21 et 28 MHz.

LISTE DES CONTREES WAE :

C3, CT1, CU, DL, EA, EA6, EI, F, G, GD, GI, GJ, GM, GM(Shetland), GU, GW, HA, HB, HBØ, HV, I, IS, IT, JW(Baer), JW(Spitsberg), JX, LA, LX, LZ, OE, OH, OHØ, OHØM, OK, ON, OY, OZ, PA, SM, SP, SV, SV5, SV9, SV(Athos), T7, TA(Europe), TF, TK, UA1/3/4/6, UA2, UA1FJL, UB, UC, UN1, UO, UP, UQ, UR, Y2, YO, YU, ZA, ZB2, 1AØ, 3A, 4J1M-V, 4U1(Genève), 4U1(Vienne) et 9H1.

TRAFIC QTC (retransmission

de messages).

On peut obtenir des points supplémentaires en reportant des QTC, de la manière suivante : Une station européenne A contacte une station extra-européenne B, la station B retransmet ultérieurement les éléments du contact (QTC) à une station européenne C. Un QTC ne peut donc être effectué que d'une station extra-européenne vers une station européenne.

- a) Un QTC doit contenir les éléments suivants : Le temps TU, l'indicatif et le numéro donné par la station A. Exemple : QTC 1307/DA1AA/431 signifie que B a contacté DA1AA à 1307 TU et a reçu son numéro de série 431.
- b) Un QSO ne peut être reporté (ou QTC) qu'une seule fois et ne peut pas être retourné à la station d'origine (A).
- c) On peut envoyer un maximum de dix (10) QTC à une même station, laquelle peut être contactée plusieurs fois pour compléter ce quota. Cependant seul le premier contact est pris en compte pour les points QSO.
- d) Il est conseillé de tenir une liste des QTC envoyés en leur affectant un numéro: par exemple QTC 3/7 signifie que c'est le troisième QTC envoyé à une même station et qu'il en reste encore sept.
- e) Les stations européennes peuvent relever les QTC reçus sur une liste séparée en y notant l'indicatif de l'envoyeur.
- f) Si l'on fait plus de cent (100) QTC, on doit aussi rédiger une liste de contrôle des QTC ; cette liste montrant que les

quotas de 10 QTC/station ont été respectés

CALCUL DU SCORE FINAL :

Le score final est égal au nombre total des QSO et des QTC multiplié par la somme des multiplicateurs sur toutes les bandes.

REGLEMENT SWL :

Les SWL reportent sur leur log les stations participant au concours et ne peuvent être que mono-opérateur toutes bandes. Un même indicatif, qu'il soit européen ou non, ne peut être pris qu'une seule fois par bande. Pour valider un QSO, il faut prendre les deux indicatifs correspondants et au moins l'un des groupes de contrôle échangés. Un QSO compte pour un (1) point, un QTC compte pour un (1) point (max. dix par station). Le paragraphe 6 s'applique aux multiplicateurs. Note : Un SWL peut prétendre à deux multiplicateurs par contact pris au complet.

REGLEMENT RTTY :

Pour cette partie il n'y a pas de limitations continentales, autrement dit n'importe qui peut contacter n'importe qui, cependant le trafic QTC n'est permis qu'entre continents. Toute contrée DXCC et WAE compte pour le multiplicateur. Toute station peut envoyer et recevoir des QTC. Le nombre total de QTC échangés (envoyés plus reçus) entre deux stations ne peut pas être supérieur à dix (10) QTC.

ENVOI DES LOGS :

Dates limites :
Partie CW : 15 septembre.
Partie SSB : 15 octobre.
Partie RTTY : 15 décembre.
Adresse d'expédition :
WAEDC Contest Committee
P.O. Box 1328
W - 8950 Kaufbeuren, RFA.

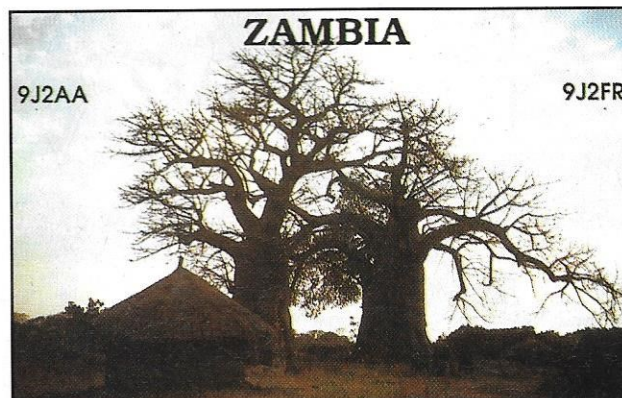

Vous êtes à la recherche d'un modèle original de carte QSL ? Consultez le catalogue SO-RACOM.

RÉSULTATS DES CONCOURS

L'ARRL 10 MÈTRES

Fin juin est arrivé le classement du concours avec quelques bonnes surprises puisque la participation française y est importante. 1920 comptes-rendus ont été envoyés à l'ARRL, ce qui constitue un record. Le tableau ci-dessous vous donne un aperçu des participations en fonction des classes (en pourcentages).

	ORP	Low Power	Puissance normale	TOTAL
MIXTE	0,8	8	12,7	21,5
PHONE	1,7	14	20,3	36,3
CW	3,4	12,2	15,6	31,2
MULTI OPS				11

Classement Top Ten MIXTE

KP2A (NC7GP)	3 503 478
AH3C	2 188 680
HA0DU	1 548 708
KG6DX	1 524 384
4U1TU	1 520 038
OK1RI	1 307 552
OL9A	1 050 450
F6EEM	1 022 250
TM5M (F1JTL)	817 890
OM2PAY	778 532

En Low power

JR3NZC	847 728
3W4DX	703 542
4Z4DX	675 352

En petite puissance

JL3MCM	126 426
OT3UA	125 008
RO4OW	59 136

Top Ten DX phone

F6CTT	785 280
OT4MT	783 216
CT3M	738 990
GW4BLE	734 760
HK3JJH	718 074
FF6KRC (F6GYT)	631 368
DL8PC	607 392
YU3HR	577 576
FX1L (F1LBL)	557 664
GM0ECO	546 532

Low Power

1 VP2EXX	1 291 800
2 OT4AAQ	773 136
3 JF1SEK	370 656
8 FR5DX	190 400
9 FD1LFY	187 688

Petite puissance

1 FBOX (FB1MUX)	104 544
-----------------------------	---------

2 JA1XDA	66 196
3 4M1G	66 144

Classement CW

1 HI8A (JA5DQH)	953 004
2 F2CW	902 200
3 N7DF/KHZ	768 600
4 LX/DL1VJ	643 672
5 JA7ASD	624 480
6 G4BUO	620 412
7 YU2OB	581 880
8 G3SXW	514 352
9 DL6WT	505 780
10 G3KHZ	488 520

Multi opérateur

1 4U1UN	2 408 208
2 LR5T	2 378 938
3 IJ4R	2 009 584

Low Power

1 HI8DMX (JP1DMX)	641 240
-------------------------------	---------

nombreuses places parmi les premiers mondiaux.

Une rumeur circule : il semblerait que la forte participation étrangère ne soit pas vue d'un bon œil par l'ARRL. Sacrés Américains !

76 stations françaises présentes au classement, cela représente près de 5% des participants et classe la France juste derrière le Japon (129 participants).

C'est donc un excellent résultat malgré l'absence, pour cause de golfe, de quelques stations pouvant prétendre figurer au palmarès : F6FYA, etc...

Classement français

Dans l'ordre : indicatif, points, QSO, Multi phone

F6CTT	785 280	2 454	160
FF6KRC	631 368	1 996	158
FX1L	557 664	1 884	148
F6HMQ	305 838	1 307	117
FD1RAY	212 212	689	154
F6AOJ	192 510	713	135
FD1LFY	168 688	809	116
TH1J	169 418	667	127
F6EKX	127 920	615	104
FD1PXT	117 058	547	107

puis viennent : F6EXQ, F6FCB,

F1LHI	183 392	540	8
F5IN	152 736	441	86
FD1NQL	121 680	383	78
F6EPQ	95 480	310	77

puis viennent : F2DE, F6EQV, F6BSU, F3AT, F6DZD, FD1PQX, F1MFI, FD1OSL, F6DCH, F6GRU, FD1PTI, F9QE, F9BB, F6FKL, FD1LMO, F5AM, F2FX, F/N6TR, F2AI.

Classement mixte

F6EEM	1 022 250	1 594	235
TM5M	817 890	1 243	199
F6EZV	382 704	1 100	119
F6BIH	373 262	749	193
F6GKQ	337 440	658	185

puis viennent : F1JDG, F8DD, DA1FG, F1MAA, F3YD, F6AXD.

Classement multi opérateurs

FF6KBF	802 344	1 376	202
FF6KAW	660 450	1 117	185
FD1NBX	349 246	1 333	131
DA0FDX	343 992	1 297	132

puis viennent : F6BSJ, FF6KDC, FF1JQY, FF6KSJ.

Opérateurs

FF6KBF : F1HQY, F6BBJ, F6HSV
FF6KAW : FD1PNP, F11BT, F6DZG
F6BSJ : + F1FLN, F6HCJ
F1XL : + F1LBL
TM5M : + F1JTL
FBOX : + FB1MUX

Signalons que FF6KBF se situe aux environs de la 17ème place en multi-opérateurs. Prochain concours ARRL 10 mètres en décembre avec de nouvelles performances des radioamateurs français ?

Résultat de l'YL CW Party de 1991

Classement YL

1 DJSSB	107
2 DL2FCA	85
3 DL1RDQ	84

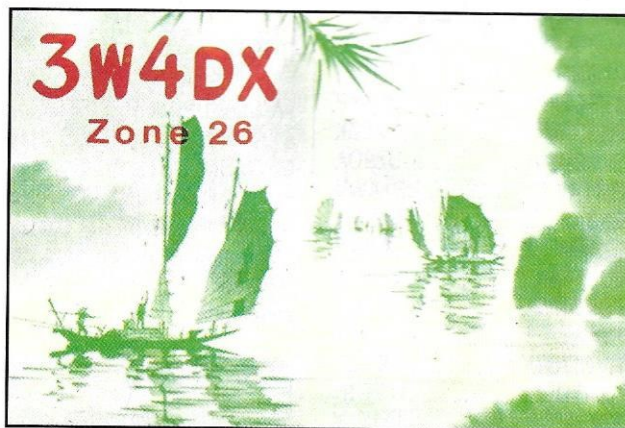

Excellente prestation des français dans ce concours avec 9 stations dans les 10 meilleurs mondiaux.

Il est vraisemblable que nous pouvons faire encore mieux cette année.

Les opérateurs français sont en mesure de prendre de

FF1NMB, F6GDO, FE1MFB, F8WE, F6GAN, F2RO, FF1ODV, F5IL, FE6FNA, F6DCM, F6DOW, FD1NEP, F6FYP, FB1PMO, FD1NHO, F900, FD1PFK, FB1PQG.

Classement CW

F2CW	902 200	1 735	130
F5IG	306 680	689	112
F6IE	233 712	541	109
F5WA	228 992	689	83

**Une carte,
azimutale ou
mondiale ?
Consultez la
publicité
SORACOM.**

4DF2SL77
5DL2LBI74
6FD1NVR68
10HB9HVD47

Classement OM

1DL1TQ23
2YS30A19
3DL8SAD18
4DF40W17
5F9IQ15
7FD1MYW13
10FD1PTI11
12F6GRU8

Résultats du Worked all Germany

Classement français

Indicatif, score, QSO, multis			
FD1PTI9 2079333
F1JDG6 5527828
F1LBL3 5284924
F6GQS4553

Suisse

HB9CSA21 00014050
HB9RE9 18010230

SNØJPSP4KCM	VU3JAMVU2APR
SN1JPSP1CHV	VP9COWB1BWB
SN5JPSP5JBE	VQ9RSKAØMXI
SN7JPSP7CVW	YIØNWLA5NW
SO6RHA9PP	YJØAFUNA5U
SVØHV/5KA5EJX	YJØAXVVK2BCH
TK/F1JMYF1DBT	ZS1ØJUNZS6TJ
UB4JJRKB8RJ	5Y4FOKB4EKY
UOØZI8YGZ	7S5ROSK5RO
VP2MDHKJ4VH	9H3GQDK4SW

QSL INFO

LES BONNES ADRESSES

C9RTC - Maintenant via IK4QIZ, PO Box 65, I-47100 Forli, Italie.

C21NI - KØHGW, John T. Strain, 6450 Clybourn Ave, North Hollywood, CA 91606, USA.

H44BD - Ben Hepworth, Pigeon Island, Reef Islands, Temotu Province, Iles Salomon.

H44KA - Peter Johnson, PO Box 148, Honiara, Iles Salomon.

OH2BU - Jari Jussila, Pilvijärki, SF-02400 Kirkkonummi, Finlande.

RE9W/RA9SB - Yuri Suraev, PO Box 7, Orsk 462401, URSS.

V31BH - GØNFH, John Acton, 63 Bevington Close, Patchway, Bristol BS12 5NP, Royaume-Uni.

XV2A - JJ1TBB Mark Kawasaki, 4-36-10 Kasuga-Cho, Nerima-Ku, Tokyo, Japon. (Pour la récente activité de cet opérateur seulement).

ZD8ACJ - 1 The Spinney, Scarborough, N Yorks YO12 5HQ, Royaume-Uni.

9X5HG - DJ3FW, Willi Wenske, Lindenkamp 27, W-2060 Bad Oldesloe, RFA.

QSL INFOS

- T21CE et T3ØDS : Les QSL seraient sorties de l'imprimeur à la mi-juillet. Les réponses sont en cours et n'envoyez pas

de doubles.

- 4J1FS : Quelques précisions sur les QSL managers des trois dernières expéditions qui ont eu lieu à l'île M-V : 8-12 juillet 88 via OH2RF, 23-30 mai 89 via OH5NZ, 23-28 mai 91 via OH2BU.

- John, K9EL, est le QSL manager de 9VØYC, K9EL/VS6, HSØE, JJ1YKM, VS6BX et EA6/K9EL.

- C21NI (juin 1991) QSL via KØHGW.

LES QSL MANAGERS

CTØNHCT1DIZ	CT1DIZCT1DIZ
D73CWHL1XP	HL1XPHL1XP
EG8CACEA8ZX	EA8ZXEA8ZX
EK1ØØRWUZ9OA	UZ9OAUZ9OA
EM1AAUZ1AWV	UZ1AWVUZ1AWV
EN3APUA3PPF	UA3PPFUA3PPF
EZ4AWUA4WE	UA4WEUA4WE
FØ814AAFØ8AA	FØ8AAFØ8AA
FØ514IWFØ5IW	FØ5IWFØ5IW
FT4WCF6GVH	F6GVHF6GVH
HVØITUIØYQV	IØYQVIØYQV
IQ9ITUIT9TQH	IT9TQHIT9TQH
JT1JAJA1ELY	JA1ELYJA1ELY
JU1JAJA1UT	JA1UTJA1UT
OGØMOH2BDA	OH2BDAOH2BDA
OG4MOH3MMM	OH3MMMOH3MMM
OG6MOH3MMM	OH3MMMOH3MMM
OG9MOH1VR	OH1VROH1VR
OK5SCROK1PRR	OK1PRROK1PRR
PS5CPY5CC	PY5CCPY5CC
R1ØØRWUAØOA	UAØOAUAØOA
R3CCUV3GM	UV3GMUV3GM
RL6PRL8PY	RL8PYRL8PY
RO6/RB5FFUØ5WU	UØ5WUUØ5WU
S14SMSK4BX	SK4BXSK4BX
S16SMSK6EI	SK6EISK6EI

L'île du temps Lat. 67°39' N Long. 12°44' E

EXPEDITIONS Dominique Ellis

VAEROY IOTA EU76 LA/FF1PGG

LOFOTEN NORVEGE - NORGE - NORWAY

RADIO INFO

RADIOS

CUBA

LA VOZ DE LA RESISTENCIA a été entendue sur 6305 kHz à 05.50 GMT.

Le SINPO était de 33333.

Annonce : «Aqui la voz de Cuba independencia para democratica... La voz de la resistencia»

Cette station n'est pas répertoriée dans le W.R.T.H 91.

PEROU

LA VOZ DE LA NOCHE émet sur 4822 KHz à 04.15 GMT avec un signal faible (2/5). Le QTH annoncé est IQUITOS. Cette station ne figure pas non plus dans le WRTH.

RADIO NEDERLAND

QSL

USA

WORLD HARVEST RADIO est une station religieuse entendue sur 7315 KHz à 05.30 Z. Le SINPO était de 33333.

Elle diffuse, entre autres, une émission californienne, WORD FOR TODAY, qui en réponse à mon courrier m'a envoyé trois livres et quatre cassettes audio de cours sur la bible. "Avis aux amateurs !"

Par contre, j'attends toujours la QSL...
THE VOICE OF AMERICA est audible en français sur 6020 KHz à 05.30 GMT avec un SINPO de 43333.

CANADA

C'est le bon moment pour demander la QSL de RADIO CANADA.

Cette station ne l'envoie que sur demande, à une certaine époque de l'année (1 ou 2 fois par an), aux auditeurs qui devront la retourner avec leur rapport d'écoute.

Ecrire à : Radio Canada Int., P.O. Box 6000, MONTREAL, H3C 3A8 CANADA

AUSTRALIE

RADIO AUSTRALIA est reçue QRO sur la fréquence de 15240 KHz à 06.00 GMT. Le programme destiné au Pacifique, est en anglais.

Les rapports d'écoute sont rapidement confirmés par carte QSL et actuellement il s'agit

d'une carte spéciale de la Wildness Society.

Envoyez vos rapports à : Radio Australia's Frequency Management Unit, P.O. Box 755, Glen Waverley, VICTORIA 3150, AUSTRALIA

AFRIQUE DU SUD

RADIO RSA peut être écoutée en français sur 15365 KHz à 06.30 GMT avec un SINPO de 33333. Tous les rapports sont confirmés par QSL.

DIPLÔME

BULGARIE

RADIO SOFIA a lancé un système de réception des cartes QSL et de diplômes. Tout auditeur peut ainsi obtenir trois types de diplômes : diplôme de bronze, d'argent ou d'or.

Chaque diplôme comporte une série de six cartes QSL délivrées chacune pour 1 à 6 rapports pour le diplôme de

bronze, 2 à 8 rapports pour le diplôme d'argent, 3 à 10 rapports pour le diplôme d'or.

Les rapports sont à adresser à la rédaction française de Radio Sofia, 4 Bd Dragan TZANKOV, SOFIA, Bulgarie.

Chasseurs de diplômes, Radio Sofia est audible en français sur 15160 KHz à 06.00 GMT...

VOLMET

Les stations VOLMET diffusent des observations météorologiques destinées aux usagers aéronautiques sur des fréquences HF (bandes «mobiles aéronautiques»). Ces observations sont valables pour des aéroports (ou aérodromes) déterminés, soit d'un pays, soit d'une région du monde. Le «message VOLMET» est caractéristique et respecte en général un ordre précis et énumère une série de phénomènes ou de chiffres :

1. QAN = direction et vitesse du vent (sauf indication contraire la direction est donnée en degrés par rapport au nord magnétique)
2. QBA = visibilité horizontale (en kms)
3. QBB = nébulosité, type et hauteur (la nébulosité est exprimée en octas)
4. QMU = température au sol
5. QNH = pression atmosphérique
6. QNT = vitesse maximum du vent dans les rafales
7. QNY = phénomènes atmosphériques présents et leur intensité

La plupart des émissions VOLMET sont diffusées en BLU.

Ces stations peuvent faire partie du tableau de chasse du DXeur. En effet, les rapports d'écoute sont généralement confirmés par lettre.

Il est à noter cependant que les adresses des stations ne sont jamais diffusées sur les ondes. Adressez donc vos rapports au chef des télécommunications de l'aéroport de rattachement. Avec un peu de chance...

Pour plus de sûreté, il vaut

mieux joindre l'affranchissement pour la réponse (en IRC'S pour l'étranger).

Voici quelques stations VOLMET captées et identifiées récemment.

USA

NEW YORK RADIO a été entendue sur :

- 6605 KHz à 04.20

- 10051 KHz à 04.40

Cette station donne les observations VOLMET des aéroports des Etats-Unis

IRLANDE

SHANNON VOLMET sur :

- 13265 KHz à 10.35

- 3414 KHz à 05.05

- 5506 KHz à 05.05

Les messages concernent les aéroports d'Europe.

U.K

ROYAL AIR FORCE VOLMET diffuse les observations d'aérodromes de Grande-Bretagne sur :

- 4723 KHz à 05.00

- 11200 KHz à 10.50

Les émissions précitées sont toutes en BLU et les horaires en temps universel.

QRQ

L'émission «Le courrier technique» est diffusée sur RADIO

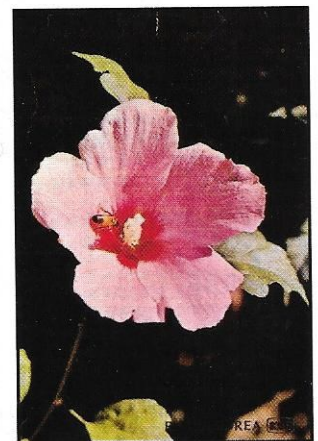
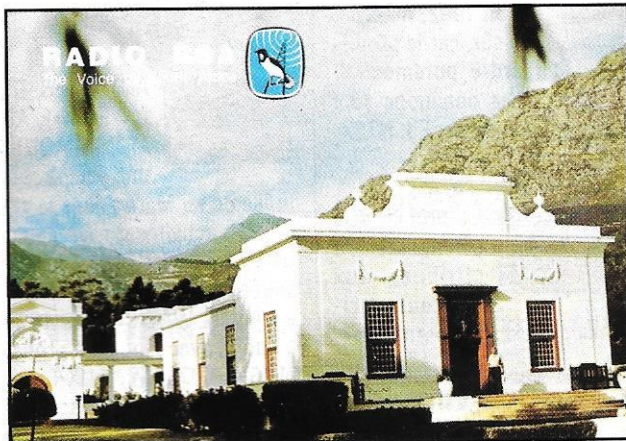

FRANCE INTERNATIONALE le samedi à 23.26 et le dimanche à 05.48 et 07.48 GMT. La nouvelle grille de fréquences est sortie (indispensable pour garder le contact avec la France à l'étranger) et peut être obtenue à l'adresse suivante : RFI - BP 9516, 75016 PARIS. Avec sa carte QSL (reçue en trois semaines) RADIO EXTERIOR DE ESPANA envoie fa-

nion, autocollants, grille ainsi qu'un rapport d'écoute sous forme d'aérogamme.

Le programme en espagnol est actuellement sur 12035 KHz à 05.30 GMT.

Rapports à : REE, Apartado 156.202, 28080 MADRID.

Pour participer à l'élaboration de cette rubrique, envoyez vos C.R à DX infos, **MEGAHERTZ MAGAZINE**, BP 88, 35170 BRUZ.

tres (possibilité WARC et VHF), principalement en SSB. QSL via F6CKH.

URSS

4L3FS sera l'indicatif de la station officielle de la Conférence de Leningrad qui se tiendra du 2 au 8 août.



ASIE

ARABIE SAOUDITE

Contrairement à l'information du mois dernier, 7Z1IS n'est pas une station pirate. Selim, OE6EEG, vient de nous faire savoir qu'il en était bien le QSL manager et que les cartes QSL étaient prêtes.

BHOUTAN

La tentative de Jim Smith, VK9NS, d'opérer en A5, s'est finalement soldée par un échec. En effet, une fois sur place, il n'a pas pu obtenir de licence. La raison en est l'opposition d'amateurs locaux qui en sont privés. Un problème déjà constaté dans les pays qui n'accordent des licences qu'aux étrangers.

BIRMANIE

Pas de nouvelles sur l'expédition en XZ projetée par Roméo 3W3RR (voir **MEGAHERTZ MAGAZINE** N°100). Certaines rumeurs propagées par des OM soviétiques laisseraient présager un report de l'expédition en 1992, mais encore rien de sûr, car le problème est d'ordre purement financier et les donations sont toujours reçues par Ed, NT2X.

SRI-LANKA

Le préfixe 4S6 est maintenant attribué aux amateurs sri-lankais de la classe «novice». Ceux-ci peuvent opérer en CW sur 3500-3600, 21125-21200 et 28000-28500 kHz.



SYRIE

Le préfixe spécial 6C1RJ, utilisé par certains

opérateurs syriens, à la mémoire de YK1AA (voir Bloc Note OM), devient YKØRJ à partir du 1er août 1991.



AFRIQUE

ASCENSION



Nick, GØACJ, doit être actif depuis cette île avec l'indicatif

ZD8ACJ, jusqu'en novembre 1991. QSL, voir «Les Bonnes Adresses».

GUINÉE ÉQUATORIALE



L'expédition sur l'île Annobon (3CØ), organisée par le

RC Garrotxa et le STC URE Garrotxa, reste prévue pour août. Mais son coût estimé à 40 000 US\$ pourrait la compromettre, aussi les organisateurs lancent-ils un appel aux donateurs : Radioclub Garrotxa, PO Box 56, Olot, 17800 Gerona, Espagne.

ILES FRANÇAISES DE L'OcéAN INDIEN



Au programme de Jacques, FR5ZU, nous avons :

Les Glorieuses (/G) en septembre, Tromelin (/T) en octobre et Juan de Nova (/J) en novembre. Quant à Yoland, FR5AI, il séjournera à Juan de Nova (/J) en octobre.

MAROC



ACTIVITES DE LA F•DX•F AU MOIS D'AOUT : une équipe sera

présente au Maroc dans le cadre des activités du WAE avec CN8YP/F6FYP et CN8VV/F6EEM.

- Contest WAE CW, les 10 et 11 août, avec l'indicatif probable CN5A. QSL via F•DX•F.

- Expédition au Sahara du 13 au 18 août, à Dakhla, près de

FINNISH INDUSTRY

YLE
RADIO • TV
FINLAND

Textile industry — the biggest sectors are knitted goods, cotton and wool. Hand printed fabrics have gained an international reputation.

50 MHz

Depuis le 14 juin 1991, les stations yougoslaves sont officiellement autorisées à opérer sur la bande de 50.000 à 51.900 kHz. Une cinquantaine de stations pourraient y être rapidement actives.

L'activité solaire très perturbée n'a pas empêché quelques belles ouvertures en sporadique E, notamment pendant le quatrième week-end de juin, alors que les bandes décamé-

triques étaient décevantes. Cette situation pourrait continuer tout l'été, profitez-en !

L'activité 50 MHz depuis la Corse n'est légale que pour les porteurs d'une autorisation spécifique. Par conséquent, les contacts avec des opérateurs HB9 et PAØ en 90 ne sont pas reconnus pour les diplômes. Station officiellement QRV en Corse : TK/FD1NNA, QSL via F1DBT, du 15/07 au 15/09.

SUR L'AGENDA

EUROPE

ANDORRE



C3ØEJA est l'indicatif attribué à une équipe de l'International Baden-Powel DX Foun-

dation qui doit opérer en juillet et août sur toutes les bandes en CW/SSB.

LIECHTENSTEIN

FD10QJ et FD10QK seront en portable HBØ/ du 3 au 10 août sur les bandes de 80 à 10 mè-

la frontière mauritanienne. L'indicatif CN12DKH sera utilisé par une équipe franco-marocaine comprenant CN8MK, CN8ST, CN8VV/F6EEM et CN8YP/F6FYP. Activité en CW/SSB/RTTY sur toutes les bandes. QSL via ARRAN, BP 299, Rabat, Maroc. D'autre part, pour le CQWW, une équipe de la F•DX•F sera active pour les parties Phone et CW, en Afrique, dans deux pays différents.

AMÉRIQUES

ÉQUATEUR



Rik, NE8Z, signera HC1MD/HD1 à HD7 pendant le mois d'août. Vers le 17, il pourrait opérer sur Alecemas près des îles Esmeralda.

GEORGIE DU SUD

L'expédition américaine qui

avait été annulée en décembre dernier pour des raisons financières, devrait avoir lieu cette année. Un séjour est prévu sur l'île Thule du Sud du 6 au 20 décembre 1991. Les frais de transport s'élèveraient à 50 000 US \$ et toute contribution serait bienvenue auprès de AA6BB.

SAINT-PIERRE ET MIQUELON



Pendant la première semaine de septembre, le radio club de

St-Pierre utilisera l'indicatif spécial FP9SPM. En vue de rendre cet événement international, les opérateurs de toutes nationalités seront les bienvenus pour opérer cette station.

Les DXers intéressés peuvent prendre contact avec Ron Thompson, VE1KM, B.P. 383, St-Pierre et Miquelon, via Halifax NS Canada B3K 1S0.

PACIFIQUE

AUSTRALIE ET POSSESSIONS



Les pays DXCC de cette région seront dorénavant reconnais-

sables sur les indicatifs, par la seconde lettre après le 9 :

Christmas	VK9_X_
Cocos (Keeling)	VK9_C_
Mellish Reef	VK9_M_
Norfolk	VK9_N_
Willis	VK9_W_

La première lettre après le 9 désigne la classe du titulaire : Z pour les licences temporaires, K pour les licences normales et N pour les novices.

POLYNÉSIE FRANÇAISE



Ron, N6VO, qui y réside depuis neuf ans, a eu droit à un changement de préfixe : FO5VO au lieu de FOØVO.

ILES SALOMON

Ben, H44BD, est un résident permanent sur l'île Pigeon. Peter Johson, H44KA, doit être actif jusqu'en février 93. QSL voir «les bonnes adresses».

Mike Bowman, H44MB, a quitté les Iles en avril dernier, QSL home call GØFBJ.

MERCI À

CN8MK, CN8ST, OE6EEG, DJ9ZB, DA2QX, DX Bulletin, CQ Magazine, DXNS...

73 + 88 ET BONNES VACANCES...



La casquette OM !

En bleu
ou
En rouge

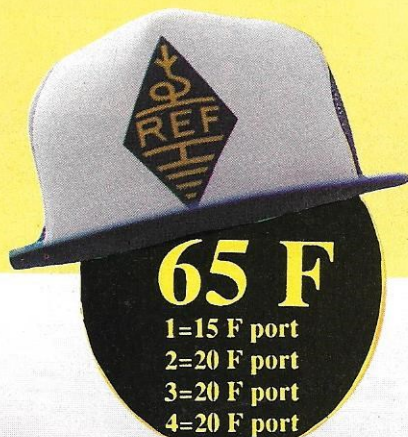

Casquette avec sigle REF
Bleu ref: CASQR01REF
Rouge ref: CASQR02REF

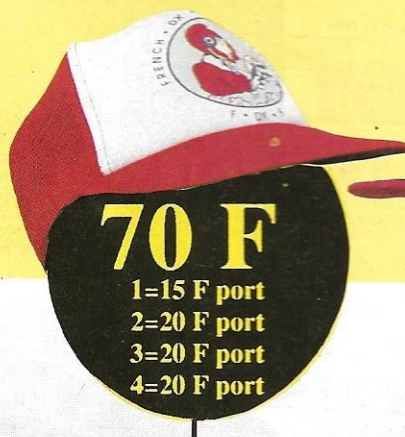

Casquette avec sigle FDXF
Bleu ref: CASQR01FDXF
Rouge ref: CASQR02FDXF



Casquette avec indicatif
Indicatif comprenant 6 caractères
la ligne supplémentaire de 6 caractères 5F

Casquette bleu lettres rouge ref: CASQR01FDXF
Casquette rouge lettres bleu ref: CASQR02FDXF

Utilisez le bon de commande SORACOM

F8KHW

HARNES RADIO CLUB

Cette revue vous a été proposée dans le but de la transmission du passé et pour la mémoire de la communauté grâce à :

Harnes Radio Club F8KHW qui nous a transmis tous les numéros manquant
<http://f8khw.forumactif.org/>

avec la participation de :

F3CJ

F4HDX

F6OYU

et le soutien
d'Online Radio
DMR France