



EXPEDITION

WPX en Martinique

TECHNIQUE

Ampli linéaire décamétrique

BANC D'ESSAI

IC-728 - FT-2400H

INFORMATIQUE

Packet avec PC-COM

M2135 - 112 - 26,00 F



PERFORMANT EN STATION DE BASE COMPACT EN STATION MOBILE

LE NOUVEAU FT-890 DE YAESU



238 x 93 x 243 mm - 5,6 kg

- Récepteur à couverture générale 100 kHz à 30 MHz
Pas de 10 Hz
- Émetteur bandes amateurs HF
- Tous modes et Packet
- 2 synthétiseurs d'oscillateurs
- Stabilité assurée par un filtre à quartz 250 ou 500 kHz
- VFO commandé par un microprocesseur à CPU avec compensation de température
- Puissance réglable jusqu'à 100 W
- Construction modulaire
- Filtres de bande cohérents
- Filtre audio SCF double
- AGC automatique sur deux voies
- 2 VFO indépendants pour régler des paramètres
- 2 x 32 mémoires avec paramètres + 2 mémoires de limitation de scrutation
- Atténuateur 12 dB et fonction IPO (by-pass du préamplificateur)
- 12 modes de transmission
- Réception stable
- Filtre à quartz 250 ou 500 kHz
- RTTY et Packet
- Fonction incorporée
- Microprocesseur à CPU avec compensation de température
- Synthétiseur digital de voix
- Interface de commande par ordinateur FIF-232C
- Filtres à quartz bande étroite pour CW et SSB
- Alimentation secteur externe avec haut-parleur.

POUR EN SAVOIR PLUS :
3615
Code GES



**GENERALE
ELECTRONIQUE
SERVICES**
172, RUE DE CHARENTON
75012 PARIS
Tél. : (1) 43.45.25.92
Télex : 215 546 F GEPAR
Télécopie : (1) 43.43.25.25

G.E.S. NORD
9, rue de l'Alouette
62690 Estrée-Cauchy
tél. : 21.48.09.30 & 21.22.05.82

G.E.S. CENTRE
25, rue Colette
18000 Bourges
tél. : 48.20.10.98

G.E.S. LYON
5, place Edgar Quinet
69006 Lyon
tél. : 78.52.57.46

G.E.S. PYRENEES
5, place Philippe Olombel
81200 Mazamet
tél. : 63.61.31.41

G.E.S. MIDI
126-128, avenue de la Timone
13010 Marseille
tél. : 91.80.36.16

G.E.S. COTE D'AZUR
454, rue Jean Monet - B.P. 87
06212 Mandelieu Cdx
tél. : 93.49.35.00

Prix revendeurs et exportation. Garantie et service après-vente assurés par nos soins. Vente directe ou par correspondance aux particuliers et aux revendeurs. Nos prix peuvent varier sans préavis en fonction des cours monétaires internationaux. Les spécifications techniques peuvent être modifiées sans préavis des constructeurs.

OFFRE RESERVEE AUX LECTEURS DE CETTE REVUE !

25 P 19

43 P 05

48 P 32

34 P 47

44 P 04

UTILISER LE BON DE COMMANDE SORACOM

25 P 19 - BOIS EBENE - Stylo plume - 430 F
25 B 19 - BOIS EBENE - Stylo bille - 335 F
43 P 05 - VELOURS NOIR - Stylo plume - 90 F
43 R 05 - VELOURS NOIR - Stylo bille - 75 F
34 P 47 - ECUME CLAIRE - Stylo plume - 180 F
34 B 47 - ECUME CLAIRE - Stylo bille - 160 F

45 P 01 - GODRON OR - Stylo plume - 285 F
48 P 32 - MARBRÉ BLEU - Stylo plume - 230 F
48 R 32 - MARBRÉ BLEU - Roller - 200 F
44 P 04 - GODRON OR - Stylo plume - 325 F
44 R 04 - GODRON OR - Roller - 290 F

CES PRIX SONT TTC : RAJOUTER 25 F POUR LE PORT.

R É D E N ' S

TONNA 132 boulevard Dauphinot - 51100 Reims
Tél. 26 07 00 47
USINE FERMÉE DU 2/08 AU 2/09 1991

TARIF RADIOAMATEUR 1991

REFE-RENCE	DESIGNATION DESCRIPTION	PRIX OM FF TTC	kg (g)	P	T
ANTENNES 50 MHz					
20505	ANTENNE 50 MHz 5 Elts 50 Ω	420,00	6,0		T
ANTENNES 144 à 146 MHz <i>Sortie sur fiche "N" femelle UG58A/U</i> <i>Livrées avec fiche "N" mâle UG21B/U "Serlock" pour câble φ 11 mm</i>					
20804	ANTENNE 144 MHz 4 Elts 50 Ω "N", Fixation arrière	273,00	1,2		T
20808	ANTENNE 144 MHz 2x4 Elts 50 Ω "N", Polarisation Croisée	399,00	1,7		T
20809	ANTENNE 144 MHz 9 Elts 50 Ω "N", Fixe	305,00	3,0		T
20809	ANTENNE 144 MHz 9 Elts 50 Ω "N", Fixe	331,00	2,2		T
20089	ANTENNE 144 MHz 9 Elts 50 Ω "N", Portable	578,00	3,2		T
20818	ANTENNE 144 MHz 2x9 Elts 50 Ω "N", Polarisation Croisée	462,00	3,0		T
20813	ANTENNE 144 MHz 13 Elts 50 Ω "N", Fixe ou Portable	690,00	3,5		T
20822	ANTENNE 144 MHz 2x11 Elts 50 Ω "N", Polarisation Croisée	609,00	5,6		T
20817	ANTENNE 144 MHz 17 Elts 50 Ω "N", Fixe				
ANTENNES "ADRASEC" (Protection civile)					
20706	ANTENNE 243 MHz 6 Elts 50 Ω "ADRASEC"	179,00	1,5		T
ANTENNES 430 à 440 MHz <i>Sortie sur fiches "N" mâle UG21B/U "Serlock" pour câble φ 11 mm</i>					
20438	ANTENNE 435 MHz 2x19 Elts 50 Ω, Polarisation Croisée	415,00	3,0		T
ANTENNES 430 à 440 MHz <i>Sortie sur fiche "N" femelle UG58A/U</i> <i>Livrées avec fiche "N" mâle UG21B/U "Serlock" pour câble φ 11 mm</i>					
20909	ANTENNE 435 MHz 9 Elts 50 Ω "N", Fixation arrière	289,00	1,2		T
20919	ANTENNE 435 MHz 19 Elts 50 Ω "N"	341,00	1,9		T
20921	ANTENNE 435 MHz 21 Elts 50 Ω "N", DX	441,00	3,1		T
20922	ANTENNE 435 MHz Elts 50 Ω "N", ATV	441,00	3,1		T
ANTENNES MIXTES 144 à 146 MHz et 430 à 440 MHz <i>Sortie sur fiche "N" femelle UG58A/U</i> <i>Livrées avec fiche "N" mâle UG21B/U "Serlock" pour câble φ 11 mm</i>					
20899	ANTENNE 145/435 MHz 9/19 Elts 50 Ω "N", OSCAR	578,00	3,0		T
ANTENNES 1250 à 1300 MHz <i>Livrées avec fiche "N" mâle UG21B/U "Serlock" pour câble φ 11 mm</i>					
20623	ANTENNE 1296 MHz 23 Elts 50 Ω "N", DX	263,00	1,4		T
20655	ANTENNE 1296 MHz 55 Elts 50 Ω "N", DX	436,00	3,4		T
20624	ANTENNE 1296 MHz 55 Elts 50 Ω "N", ATV	263,00	1,4		T
20650	ANTENNE 1255 MHz 23 Elts 50 Ω "N", ATV	436,00	3,4		T
20696	GROUPE 4x23 Elts 1296 MHz 50 Ω "N", DX	1712,00	7,1		T
20648	GROUPE 4x23 Elts 1255 MHz 50 Ω "N", ATV	1712,00	7,1		T
20666	GROUPE 4x55 Elts 1296 MHz 50 Ω "N", DX	2258,00	9,0		T
20660	GROUPE 4x55 Elts 1255 MHz 50 Ω "N", ATV	2258,00	9,0		T

REFE-RENCE	DESIGNATION DESCRIPTION	PRIX OM FF TTC	kg (g)	P	T
ANTENNES 2300 à 2350 MHz <i>Sortie sur fiche "N" femelle UG58A/U</i> <i>Livrées avec fiche mâle UG21B/U "Serlock" pour câble φ 11 mm</i>					
20725	ANTENNE 25 Elts 2304 MHz 50 Ω "N"	378,00	1,5		T
PIECES DETACHEES POUR ANTENNES VHF & UHF <i>(Ne peuvent être utilisées seules)</i>					
10101	Elt 144 MHz pour 20109, -116, -117, -199	12,00	(50)		T
10111	Elt 144 MHz pour 20104, -804, -209, -089, -813	12,00	(50)		T
10121	Elt 144 MHz pour 20118	12,00	(50)		T
10131	Elt 144 MHz pour 20809, -818, -816, -817	12,00	(15)		P
10102	Elt 435 MHz pour 20409, -419, -438, -421, -422	12,00	(20)		P
10112	Elt 435 MHz pour 20199	12,00	(15)		P
10122	Elt 435 MHz pour 20909, -919, -921, -922	30,00	0,1		T
20101	Dipôle "Beta-Match" 144 MHz 50 Ω, à cosses	63,00	0,2		T
20111	Dipôle "Beta-Match" 144 MHz 50 Ω "N"	30,00	(50)		P
20103	Dipôle "Trombone" 435 MHz 50/75 Ω, à cosses	63,00	(80)		P
20203	Dipôle "Trombone" 435 MHz 50 Ω "N", 20921, -922	63,00	(80)		P
20205	Dipôle "Trombone" 435 MHz 50 Ω "N", 20909, -919	40,00	(100)		P
20603	Dipôle "Trombone surmoulé" 1296 MHz, pour 20623	42,00	(140)		P
20604	Dipôle "Trombone surmoulé" 1296 MHz, pour 20655	40,00	(100)		P
20605	Dipôle "Trombone surmoulé" 1255 MHz, pour 20624	42,00	(140)		P
20606	Dipôle "Trombone surmoulé" 1255 MHz, pour 20650	42,00	(140)		P
COUPLEURS DEUX ET QUATRE VOIES <i>Sorties sur fiches "N" femelle UG58A/U</i> <i>Livrées avec Fiches "N" mâles UG21B/U "Serlock" pour câble φ 11 mm</i>					
29202	COUPLEUR 2 v. 144 MHz 50 Ω & Fiches UG21B/U	462,00	(790)		P
29402	COUPLEUR 4 v. 144 MHz 50 Ω & Fiches UG21B/U	529,00	(990)		P
29270	COUPLEUR 2 v. 435 MHz 50 Ω & Fiches UG21B/U	438,00	(530)		P
29470	COUPLEUR 4 v. 435 MHz 50 Ω & Fiches UG21B/U	511,00	(700)		P
29223	COUPLEUR 2 v. 1250/1300 MHz 50 Ω & Fiches UG21B/U	372,00	(330)		P
29423	COUPLEUR 4 v. 1250/1300 MHz 50 Ω & Fiches UG21B/U	396,00	(500)		P
29213	COUPLEUR 2 v. 2300/2400 MHz 50 Ω & Fiches UG21B/U	390,00	(300)		P
29413	COUPLEUR 4 v. 2300/2400 MHz 50 Ω & Fiches UG21B/U	440,00	(470)		P
CHASSIS DE MONTAGE POUR QUATRE ANTENNES					
20044	CHASSIS pour 4 ANTENNES 19 ou 21 Elts 435 MHz	436,00	9,0		T
20016	CHASSIS pour 4 ANTENNES 23 Elts 1255/1296 MHz	326,00	3,5		T
20018	CHASSIS pour 4 ANTENNES 55 Elts 1255/1296 MHz	326,00	9,0		T
20019	CHASSIS pour 4 ANTENNES 25 Elts 2304 MHz	294,00	3,2		T
COMMUTATEURS COAXIAUX <i>Sorties sur fiches "N" femelles UG58A/U</i> <i>Livrées sans fiches UG21B/U</i>					
20100	COMMUTATEUR 2 directions 50 Ω ("N", UG58A/U)	400,00	(400)		P

REFE-RENCE	DESIGNATION DESCRIPTION	PRIX OM FF TTC	kg (g)	P	T
CONNECTEURS COAXIAUX					
28020	FICHE MALE "N" 11 mm 50 Ω Coudecé SERLOCK (UG21B/U)	40,00	(60)		P
28021	FICHE MALE "N" 11 mm 50 Ω SERLOCK	27,00	(30)		P
28022	FICHE MALE "N" 6 mm 50 Ω SERLOCK (UG94A/U)	35,00	(50)		P
28094	FICHE MALE "N" 11 mm 75 Ω SERLOCK (SER315)	57,00	(50)		P
28315	FICHE MALE "N" Sp. Bamboo 6 75 Ω (UG88A/U)	18,00	(10)		P
28088	FICHE MALE "BNC" 6 mm 50 Ω (UG959A/U)	27,00	(30)		P
28959	FICHE MALE "BNC" 11 mm 50 Ω	18,00	(10)		P
28260	FICHE MALE "UHF" 6 mm (PL260, diélectrique: PMMA)	18,00	(20)		P
28259	FICHE MALE "UHF" 11 mm (PL259, diélectrique: PTFE)	27,00	(40)		P
28261	FICHE MALE "UHF" 11 mm SERLOCK (PL259)				
28023	FICHE FEMELLE "N" 11 mm 50 Ω SERLOCK (UG23B/U)	27,00	(40)		P
28024	FICHE FEMELLE "N" 11 mm à platine 50 Ω SERLOCK (UG95A/U)	61,00	(50)		P
28095	FICHE FEMELLE "N" 11 mm 75 Ω SERLOCK	50,00	(40)		P
28058	EMBASE FEMELLE "N" 50 Ω (UG58A/U)	19,00	(30)		P
28758	EMBASE FEMELLE "N" 75 Ω (UG58A/UD1)	35,00	(30)		P
28239	EMBASE FEMELLE "UHF" (SO239, diélectrique: PTFE)	18,00	(10)		P
ADAPTATEURS COAXIAUX INTER-NORMES					
28057	ADAPTATEUR "N" mâle-mâle 50 Ω (UG57B/U)	53,00	(60)		P
28029	ADAPTATEUR "N" femelle-femelle 50 Ω (UG29B/U)	48,00	(40)		P
28028	ADAPTATEUR en Tè "N" 3x femelle 50 Ω (UG28A/U)	60,00	(70)		P
28027	ADAPTATEUR à 90° "N" mâle-femelle 50 Ω (UG27C/U)	48,00	(50)		P
28491	ADAPTATEUR "BNC" mâle-mâle 50 Ω (UG491/U)	41,00	(10)		P
28914	ADAPTATEUR "BNC" femelle-femelle 50 Ω (UG914/U)	22,00	(10)		P
28083	ADAPTATEUR "N" femelle-"UHF" mâle (UG83A/U)	48,00	(50)		P
28146	ADAPTATEUR "N" mâle-"UHF" femelle (UG146A/U)	48,00	(40)		P
28349	ADAPTATEUR "N" Femelle-"BNC" mâle 50 Ω (UG349B/U)	44,00	(40)		P
28201	ADAPTATEUR "N" mâle-"BNC" femelle 50 Ω (UG201B/U)	37,00	(40)		P
28273	ADAPTATEUR "BNC" femelle-"UHF" mâle (UG273/U)	30,00	(20)		P
28255	ADAPTATEUR "BNC" mâle-"UHF" femelle (UG255/U)	41,00	(20)		P
28258	ADAPTATEUR "UHF" femelle-femelle (PL258, diél.: PTFE)	29,00	(20)		P
CABLES COAXIAUX					
39803	CABLE COAXIAL 50 Ω RG58C/U φ= 6 mm, le mètre	3,00	(100)		P
39804	CABLE COAXIAL 50 Ω RG213 φ= 11 mm, le mètre	9,00	(160)		P
39801	CABLE COAXIAL 50 Ω KX4 φ= 11 mm, le mètre	12,00	(160)		P
FILTRES REJECTEURS					
33308	FILTRE REJECTEUR Décimétrique + 144 MHz	105,00	(80)		P
33310	FILTRE REJECTEUR Décimétrique seul	105,00	(80)		P
33312	FILTRE REJECTEUR 432 MHz "DX"	105,00	(80)		P
33313	FILTRE REJECTEUR 438 MHz "ATV"	126,00	(80)		P
33315	FILTRE REJECTEUR 88/108 MHz				

REFE-RENCE	DESIGNATION DESCRIPTION	PRIX OM FF TTC	kg (g)	P	T
MATS TELESCOPIQUES					
50223	MAT TELESCOPIQUE ACIER 2x3 mètres	389,00	7,0		T
50233	MAT TELESCOPIQUE ACIER 3x3 mètres	704,00	12,0		T
50243	MAT TELESCOPIQUE ACIER 4x3 mètres	1103,00	18,0		T
50422	MAT TELESCOPIQUE ALU 4x1 mètres	320,00	3,3		T
50432	MAT TELESCOPIQUE ALU 3x2 mètres	320,00	3,1		T
50442	MAT TELESCOPIQUE ALU 4x2 mètres	462,00	4,9		T
ROTATEURS D'ANTENNES et accessoires					
89250	ROTATOR YAESU G250 (Azimut)	1050,00	1,8		P
89450	ROTATOR YAESU G400RC (Azimut)	2478,00	6,0		P
89500	ROTATOR YAESU G500B (Site)	2730,00	6,0		P
89650	ROTATOR YAESU G600RC (Azimut)	3570,00	6,0		P
89750	ROTATOR YAESU G2000RC (Azimut)	5565,00	12,0		T
89560	ROTATOR YAESU G5600 (Azimut)	4725,00	9,0		T
89011	ROULEMENT YAESU G065, pour Cage de ROTATOR	347,00	0,5		P
89036	JEU de "MACHOIRES", pour G400RC et G600RC	215,00	0,6		P
89038	JEU de "MACHOIRES", pour G2000RC	336,00	1,2		P
CABLES MULTICONDUCTEURS pour ROTATEURS					
89995	CABLE ROTATOR 5 Conducteurs, le mètre:	10,00	(100)		P
89996	CABLE ROTATOR 6 Conducteurs, le mètre:	10,00	(100)		P
89998	CABLE ROTATOR 8 Conducteurs, le mètre:	12,00	(110)		P

Pour les articles expédiés par transporteur (livraison à domicile, Messageries ou Express), et dont les poids sont indiqués, ajouter au prix TTC le montant TTC du port calculé selon le barème suivant:

Poids	Messageries	Express
0 à 5 kg	105,00 FF	130,00 FF
5 à 10 kg	131,00 FF	164,00 FF
10 à 20 kg	155,00 FF	192,00 FF
20 à 30 kg	181,00 FF	225,00 FF
30 à 40 kg	215,00 FF	268,00 FF
40 à 50 kg	236,00 FF	295,00 FF
50 à 60 kg	265,00 FF	330,00 FF
60 à 70 kg	292,00 FF	360,00 FF

Pour les articles expédiés par Poste, ajouter au prix TTC le montant TTC des frais de poste (Service Colissimo), selon le barème suivant:

Poids	Frais Poste	Poids	Frais Poste
0 à 100 g	11,00 FF	1 à 2 kg	37,00 FF
100 à 250 g	17,00 FF	2 à 3 kg	44,00 FF
250 à 500 g	22,00 FF	3 à 5 kg	52,00 FF
500 à 1000 g	29,00 FF	5 à 7 kg	60,00 FF

ANTENNES

TONNA

F 9 F T

La Hale de Pan - BP 88 - 35170 BRUZ
Tél. : 99.52.98.11 - Télécopie 99.52.78.57
Serveurs : 3615 MHZ - 3615 ARCADES
Station radioamateur : TV6MHZ

Gérant, directeur de publication - Chairman
Sylvio FAUREZ - F6EEM
Directrice financière - Financial manager
Florence MELLET - F6FYP

RÉDACTION

Directeur de la rédaction
Executive editor
Sylvio FAUREZ - F6EEM

Rédacteurs en chef
Editors in chief
Sylvio FAUREZ - F6EEM
Denis BONOMO - F6GKQ

Chefs de rubriques
Editorial assistants
Florence MELLET-FAUREZ - F6FYP
Marcel LEJEUNE - F6DOW

Secrétaire de rédaction
Editorial Secretary
André TOSCAS - F3TA

Secrétaire
Secretary
Catherine FAUREZ

FABRICATION

Directeur de fabrication
Production manager
Edmond COUDERT

Maquettes, dessins et films
Production staff
Béatrice JEGU, Jacques LEGOUPI,
Jean-Luc AULNETTE

ABONNEMENTS - SECRETARIAT

Abonnements
Subscription manager
Nathalie FAUREZ - Tél. 99.52.98.11

PUBLICITÉ

IZARD Création (Patrick SIONNEAU)
15, rue St-Melaine - 35000 RENNES
Tél. : 99.38.95.33 - Fax : 99 63 30 96

GESTION RÉSEAU NMPP

E.COUDERT Fax : 99.52.78.57 - Terminal E83

Sté Mayennaise d'Impression 53100 MAYENNE

Commission paritaire 64963 - ISSN 0755-4419
Dépôt légal à parution

Reproduction interdite sans accord de l'Editeur. Les opinions exprimées ainsi que les articles n'engagent que la responsabilité de leurs auteurs et ne reflètent pas obligatoirement l'opinion de la rédaction. Les photos ne sont rendues que sur stipulation express. L'Editeur décline toute responsabilité quant à la teneur des annonces de publicités insérées dans le magazine et des transactions qui en découlent. L'Editeur se réserve le droit de refuser les annonces et publicités sans avoir à justifier ce refus.

Reproduction prohibited without written agreement of the Publisher. The Publisher reserves himself the right to refuse the ads or advertising that should not suit him without proving the refusal.

Prohibida la producción sin acuerdo escrito del Editor. El Editor se guarda el derecho de rechazar los anuncios o publicidades que no le convendrían sin tener de justificarle.

MEGAHERTZ MAGAZINE est une publication éditée par la sarl SORACOM Editions, au capital de 250 000 francs. Actionnaires principaux : Florence et Sylvio FAUREZ. (RCS Rennes B319 816 302)

Les noms, prénoms et adresses de nos abonnés sont communiqués aux services internes du groupe, ainsi qu'aux organismes liés contractuellement pour le roulage. Les informations peuvent faire l'objet d'un droit d'accès et de rectification dans le cadre légal.

EDITO	7
LES AMATEURS DE LA CÔTE D'IVOIRE	8
ACTUALITÉ	12
LES LICENCES RADIOAMATEURS	24
L'IC 728 : SIMPLE ET SÉDUISANT	30
FT-2400H : DU PRO...	36
AR-2500 ET AR-2800	40
A PROPOS DU TS-690S	44
DX'PÉDITION EN MARTINIQUE	48
TRAFIC	52
33 DE NADINE	60
LISTE DES BBS EN FRANCE	61
NOUVEAUTÉ KENWOOD : TH-28E	64
FILTRE NOTCH DSP NF-60	68
PC-COM : LE PACKET FACILE	72
QUICK YAGI II SUR PC	76
EC-990 : Y'A D'L'ÉCHO	78
ISOLEZ L'ORDINATEUR DU RÉCEPTEUR	86
MODEM PACKET ULTRA COMPACT	88
AMPLI LINÉAIRE DÉCAMÉTRIQUE	93
MISSION HUM. AU HAUT KARABAKH	100

INDEX DES ANNONCEURS

ABORCAS	63	GES	75
AUTOMATIC ALEX	45	GES	99
BALAY	45	GES	11
BATIMA	23	GES CA	66
BERIC	83	HYPER CB	35
BUT ALENÇON	10	L'ONDE MARITIME	22
CLASH	87	MARGUERITE	27
CTA	43	OGS	22
EURO CB	111	RADIO 33	70
FREQUENCE CENTRE	51	RADIO COMMUNICATIONS SERVICES	46
GES	6	RADIO COMMUNICATIONS SERVICES	47
GES	16	REDEN'S	3
GES	17	SARCELLES DIFFUSION	29
GES	39	SERTEL	79
GES	66	SM ELECTRONIC	21
GES	67	STEREANCE	27
		TONNA	4
		WINCKER	11

PENDANT LE CONGRES DU REF, LE SAMEDI, 2e CONVENTION DX CONCOURS, ORGANISEE EN COOPERATION AVEC LA F•DX•F. AU PROGRAMME ENTRE AUTRES : DIAPORAMA "LES ILES COCOS VK9".

EN VOUS ABONNANT AUJOURD'HUI A MEGAHERTZ MAGAZINE

LE MAGAZINE SUR LA BONNE LONGUEUR D'ONDE



- Vous payez chaque mois votre numéro moins de 22 FF
- Vous le recevez directement à votre domicile
- Vous êtes garanti contre toute hausse pendant la durée de votre abonnement
- Vous bénéficiez de réduction et d'offres spéciales

ECONOMISEZ DE 56 A 176 FF !

Abonnez-vous dès aujourd'hui et profitez de l'offre que je vous fais :

12 numéros à 256 FF au lieu de 312 FF

24 numéros (2 ans) à 512 FF au lieu de 624 FF

36 numéros (3 ans) à 760 FF au lieu de 936 FF

OUI

je m'abonne à MEGAHERTZ MAGAZINE et bénéficie de la remise abonné sur le catalogue SORACOM. Je prends note que l'abonnement n'est pas rétroactif.

**+ 5 % de remise
sur le catalogue SORACOM !**

(pindre obligatoirement l'étiquette abonné de votre revue)

Gi-joint mon règlement de _____ F correspondant à un abonnement de _____ an(s)

Veuillez adresser mon abonnement à :

Nom : _____ Prénom : _____ Indicatif : _____

Société : _____ Adresse : _____

Cade postal : _____ Ville : _____ Pays : _____

Date, le _____ 1991

Je désire payer avec une carte bancaire
Mastercard – Eurocard – Visa

Signature obligatoire



Date d'expiration

MHz 111

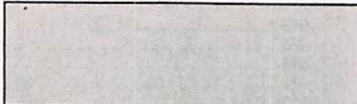

Bulletin à retourner à : Editions SORACOM – Service abonnement – BP 88 – F35170 BRUZ

WATTMETRE PROFESSIONNEL BIRD

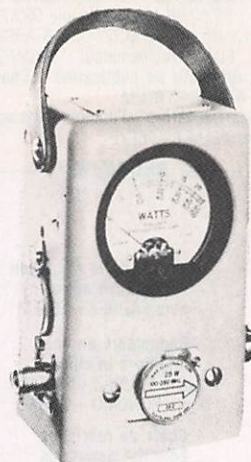

Boîtier BIRD 43
2.250 F*^{TTC}
Bouchons série A-B-C-D-E
660 F*^{TTC}



Charges de 5 W à 50 kW
Wattmètres spéciaux
pour grandes puissances
Wattmètre PEP

TUBES EIMAC

FREQUENCEMETRES PORTABLES OPTOELECTRONICS



1300H/A 1 MHz à 1,3 GHz 1.560 F*^{TTC}
2210 10 Hz à 2,2 GHz 2.000 F*^{TTC}
2400H 10 MHz à 2,4 GHz 1.780 F*^{TTC}
CCA 10 MHz à 550 MHz 2.780 F*^{TTC}
CCB Détecteur de HF ;
10 MHz à 1,8 GHz 920 F*^{TTC}

G E S
**GENERALE
ELECTRONIQUE
SERVICES**

172 RUE DE CHARENTON - 75012 PARIS
Tél. : (1) 43.45.25.92 – Télex : 215 546 F GESPAP
Télécopie : (1) 43.43.25.25
ET AUSSI LE RESEAU G.E.S.

Editepe-0291-2

* Prix au 15 février 1991

EDITORIAL

Il m'arrive d'accuser l'Administration de tous les maux. S'il est vrai qu'elle se doit de faire appliquer les consignes gouvernementales, voire de les orienter, elle se doit aussi d'œuvrer pour le bien-être des citoyens.

Les deux actions ne sont pas toujours compatibles.

L'Administration, ce sont aussi des Hommes, avec leurs qualités et défauts. Avec une hiérarchie et une carrière à assurer. Il y a ceux en haut de la hiérarchie. Ils doivent souvent faire confiance aux exécutants et cela semble logique.

Il y a les autres, les sans grade pour qui la signature devient une casquette, un pouvoir.

Le cas de Monsieur DELIMES est étrange. Radioamateur inconnu jusque là pour des activités nationales ou de trafic, le voilà propulsé dans les sphères administratives, avec pour mission de s'occuper des cibistes et des radioamateurs.

Pour ces derniers on peut imaginer qu'il devrait être à la pointe de l'information et connaître nos besoins, nos problèmes.

Or, il apparaît que c'est souvent, trop souvent même, le contraire qui se produit, mettant parfois, nous l'avons vu avec l'arrêté CB, ses supérieurs en difficulté sur des textes.

Agissant de manière inconsidérée avec les radioamateurs et le REF, il semble que les dirigeants n'aient pas souhaité sa présence lors du Congrès national ce qui est une première si mes souvenirs sont bons.

A moins qu'il ne se présente caché derrière ses lunettes noires.

On peut se demander pourquoi une telle attitude négative, alors que tout serait si simple.

Sauf si «ON» souhaite voir, à longue échéance, l'émission d'amateur disparaître.

Notre pays ne serait pas à une contradiction près.

Sylvio FAUREZ
Directeur de publication

Nous attirons l'attention de nos lecteurs sur le fait que certains matériels présentés dans nos publicités sont à usage exclusivement réservé aux utilisateurs autorisés dans la gamme de fréquences qui leur est attribuée. N'hésitez pas à vous renseigner auprès de nos annonceurs, lesquels se feront un plaisir de vous informer.

Photo de couverture :
Le nouvel ICOM, IC-728, couvrant les bandes décimétriques.

Les amateurs de la Côte d'Ivoire

Les radioamateurs ivoiriens sont réunis au sein d'une Association unique (l'ARAI) créée en 1965 à l'initiative de quelques européens encore en poste dans le pays.



De gauche à droite : TU2UZ, TU2XZ, TU2IV, TU2OP le Président, TU2VH et un SWL.

A ces pionniers se joindront progressivement quelques ivoiriens et autres africains attirés par le virus du micro. C'était, à l'époque, une poignée d'amis, pour la plupart intellectuels et cadres dans l'Administration ou dans des unités privées.

Aujourd'hui, près de 27 ans plus tard, nationaux et expatriés compris, ils sont près de 400 à bénéficier d'un indicatif TU2 ou TU4 (indicatifs provisoires) et à participer à la vie de leur Association.

L'élite du départ a fait place à une participation plus large. Et l'on rencontre des citoyens de toutes les couches sociales : du petit commerçant au cadre supérieur (dont un ancien ministre) en passant par les étudiants, les hommes en tenue, les sans-emplois, etc...

L'actuel bureau, bien que réduit pour des raisons d'efficacité, confirme dans sa composition cette affirmation. Il est dirigé par TU2OP (Jean-Jacques) en sa qualité de Président. Le Secrétaire Général, la trésorerie générale et le com-



TU2CI, le Radio-Club.

missariat aux comptes sont assumés respectivement par TU2ZI (Joachim), TU2IV (Ousmane) et TU2YX (Thomas).

A côté de cette administration générale, trois cellules s'occupent des questions particulières.

Ce sont :

La cellule INFORMATION et ANIMATION dirigée par TU2XA (Soumaïla).

La cellule RELATION avec l'ADMINISTRATION (ministère et autres Autorités publiques) tenue par TU2FQ (Joël).

La cellule de GESTION du (ou des) RADIO-CLUB(s) gérée par TU2XZ (Kouma, l'un des plus grands DXeurs du pays).

Il est basé à Abidjan et à son siège social au sein du radio-club (TU2CI).

Constat logique : le monde de la radio d'amateur en Côte d'Ivoire reste cantonné aux hommes (il y a trop peu de XYL) et, géographiquement, aux grands centres urbains. En effet, les bandes amateur sont mises à profit essentiellement dans les villes d'ABIDJAN (plus grande ville, capitale économique et ancienne capitale politique), Bouaké (région centre) et GAGNOA (dans l'ouest du pays). La population rurale reste encore insensible au «microcrobe» (le microbe qui vous soumet aux caprices et aux délices de la radio). Cette situation s'explique par deux faits assez proches l'un de l'autre : d'une part, l'ignorance du radioamateurisme et, d'autre part, l'analphabétisme encore important en milieu rural. Jusqu'à maintenant, deux ivoiriens sur trois (jeunes et moins jeunes), font la confusion entre radioamateurs et policiers (en général tous hommes en tenue) et autres professionnels de la radio-communication.

L'ARAI, à l'instar des associations soeurs du monde entier, a des activités diversifiées allant de la pratique de la radiocommunication à la détente en passant par la formation des jeunes, les visus amicaux, les visites de sites culturels et économiques, les DX-expéditions, etc... Tout ou presque tout y

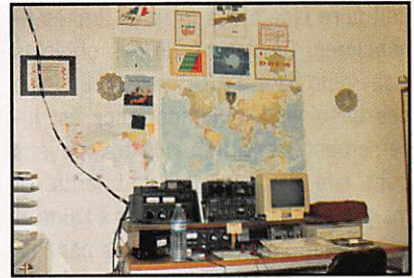

La station de TU2QW.

passé à l'exception toutefois des activités politiques, commerciales et, en général, toutes les activités de nature à diviser les OMs au gré d'intérêts divergents et égoïstes.

Dans cette ligne de travail, et pour remédier à l'élitisme actuel du radioamateurisme, le Bureau Exécutif s'est donné deux objectifs primordiaux : la redynamisation et l'ARAI et la Vulgarisation du radioamateurisme. La redynamisation s'imposait afin de resserrer les rangs entre les OMs et obtenir que l'activité de radioélectricité d'amateur, bien que distractive dans son essence, puisse devenir un véritable outil de développement au service de tous. Dans ce sens, le B.E est en contact régulier avec tous les services de secours dont, principalement le G.S.P.M (Groupement des Sapeurs Pompiers Militaires) avec qui elle initie en ce moment la mise en place d'un réseau d'urgence dénommé RURA (Réseau d'Urgence des Radio-Amateurs Ivoiriens). La vulgarisation quant à elle doit permettre de réduire l'ignorance quasi totale qu'ont les populations du phénomène radio. Première action répondant à cet objectif : la création (bientôt) d'autres radio-clubs qui viendront soutenir l'action du seul club existant à Abidjan. La seconde action et, de loin la plus importante, sera l'initiation de séminaires de formation dans les écoles d'enseignement secondaire général et technique : formation à la télécommunication pour susciter des vocations aux métiers de l'électronique en général et à ceux de la radio-communication en particulier.

Objectifs nobles certes ! Mais, que de difficultés !

L'ARAI, malgré sa très grande volonté



Le QRA, 3 monobandes : 10 - 15 - 20.

doit faire face à ses propres limites financières. En dehors de ses objectifs visés plus haut, l'ARAI doit faire face à des besoins dont l'importance est inversement proportionnelle aux moyens dont elle dispose. Par moments, et malgré elle, elle a dû recourir à l'aide et au soutien d'Associations plus nanties. Et, les Radio-Amateurs Ivoiriens sont encore reconnaissants des dons de Tx que la JARL (Japon) leur a faits afin de soutenir leur action de vulgarisation. Même si ce geste, dont la valeur, au demeurant symbolique, n'échappe à personne, ne représente qu'une goutte d'eau dans l'océan des besoins restant à satisfaire, il suscite cependant de grands espoirs en qu'il s'affirme comme un exemple et un précédent très intéressant pour d'autres Associations soucieuses d'aider à la vulgarisation du radioamateurisme dans le tiers-monde.

Pour terminer, l'ARAI adresse ses 73 à toutes les associations membres de l'IARU, à l'équipe rédactionnelle de la



Le radio-club, TU2CI.

revue **MEGAHERTZ MAGAZINE** et, globalement, à tous ceux qui permettent et encouragent des échanges francs entre les radioamateurs du monde entier sans considération de race, d'idéologie et de confession.

La paix commence par la communication entre citoyens du monde. Par l'échange de leurs joies, de leurs peines, en un mot, de leurs préoccupations.

S. BAKAYOKO, TU2XA



ALENÇON - SAINT - PATERNE

CHOISISSEZ BUT.

Expédition F8UFT au sommet du Mt BLANC

PIN'S "BUT" 15 F



BUT ALENÇON ST-PATERNE

A votre service depuis plus de 17 ans

- Un stock permanent
- Des conditions de paiement
- Crédits classiques sur-mesure
- Un service expédition gratuit sur matériel KENWOOD

KENWOOD

EQUIPEMENTS POUR RADIO AMATEURS

GARANTIE DE 2 ANS SUR
les matériels KENWOOD de plus de 2000 F

**PAYEZ EN 3 FOIS
SANS FRAIS
AVEC VOTRE CARTE BOOM-BOOM**

Tél. 33 31 76 02

F6HWJ - Route d'Ancinnes
72610 Alençon - SAINT - PATERNE

WINCKER FORCE

TOUTES LES PLUS GRANDES MARQUES DE MATERIELS RADIOAMATEUR ET CB
 WINCKER ★ KENWOOD ★ YAESU ★ AOR ★ PRESIDENT ★ TAGRA ★ EURO CB ★ SIRTEL ★ ETC...
 SPECIALISTE DE LA VENTE PAR CORRESPONDANCE **AVEC GARANTIE**

EXCLUSIF !

POUR CIBISTES ET RADIOAMATEURS TOUTES BANDES ET NOUVELLES BANDES RADIOAMATEUR

Symétriseur 50 ohms

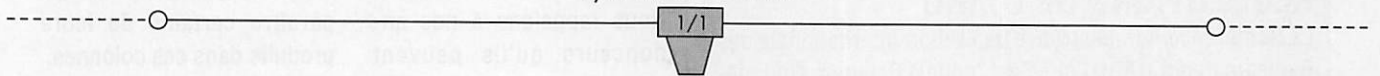

DX 27 - Antenne filaire 1/2 onde, de 27 à 29 MC, à très faible tos. Balun ferrite étanche sortie PL 259 protégée. Longueur totale 5,50 m. Ensemble traité "Marine", câble acier inoxydable, cosses inox... isolateurs 5000 V. Large bande d'accord, puissance 200 Watts, réglable de 27 à 32 MC. **650F**

Self

Symétriseur 50 ohms

Self

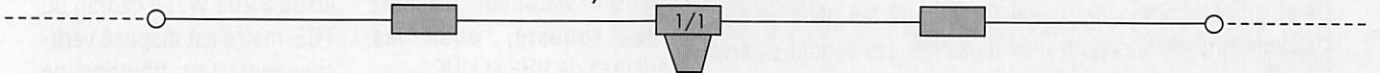

DX 6/27 - Antenne filaire 1/2 onde à self d'allongement. Bande de réglage : 6/7 MC & 27/30 MC. Livrée pré-réglée. 2 self à forte surtension permettent l'exploit de la double bande sur antenne courte 8,50 m. Le balun central à ferrite préparé en large bande assure le rendement maxi. Puissance 200 Watts. **950F**

Self

Symétriseur 50 ohms

Self

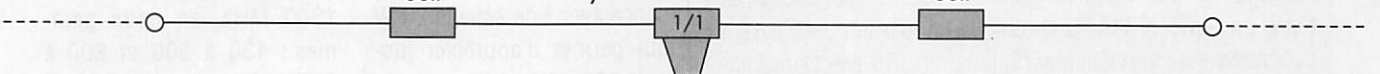

DX 27 12/8^e - Antenne filaire onde entière (11.50), sa résonance en 12/8 lui assure ses performances exceptionnelles. Balun ferrite 200 Watts. Câble en acier inoxydable multi-brins, recouvert par gaine moulée, isolateurs 5000 Volts. **920F**

INSTALLATION : entre deux cheminées, en V à partir d'un mât ou contre un mur...
 Lors de la commande nous préciser la fréquence centrale.

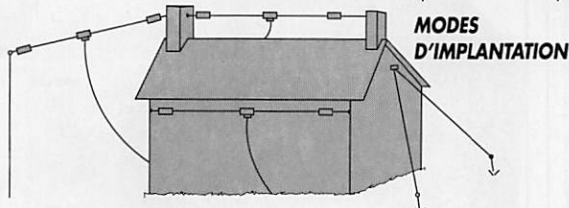

FABRICATION FRANÇAISE
 •
GARANTIE 1 AN
 •
NOTICE EN FRANÇAIS

AVIS IMPORTANT

VOUS ETES PROFESSIONNEL,
 VOUS AVEZ UN MAGASIN
 DEVENEZ POINT DE VENTE **AGRÉÉ**

SERVICE CLIENTÈLE :
AU 40 49 82 04

WINCKER FRANCE

55, RUE DE NANCY - 44300 NANTES

**WINCKER
 FORCE**

BON DE COMMANDE

Je désire recevoir vos catalogues au prix exceptionnel de 40 F Franco
 Je désire recevoir : _____
 au prix exceptionnel de : _____ F TTC
 port en sus : _____ + 50 F TTC
 Ci-joint mon règlement de : _____
 NOM : _____
 ADRESSE : _____

SIGNATURE

L'ACTUALITE

BLOC NOTES DE LA REDACTION

RADIOAMATEURS

RESOLUTIONS DE L'IARU

La Conférence Administrative de l'Union Internationale des Radioamateurs (IARU) qui s'est tenue à Bandung (Indonésie) en octobre dernier a voté entre autre les résolutions suivantes :

– Résolution 91-1 : Utilisation incorrecte des bandes amateurs.

Le Conseil Administratif de l'IARU décide que :

1) Les sociétés membres rechercheront activement avec leur administration de tutelle à résoudre les plaintes qui s'avèreront fondées pour une utilisation des bandes radioamateurs contraires aux règles établies.

2) Les cas flagrants d'utilisation incorrecte de bandes amateurs, qui ne pourront être résolus par une société membre avec son administration de tutelle seront transmis par la société membre à son organisation régionale IARU.

3) Tous les cas d'utilisation incorrecte de bandes amateurs présentés à l'IARU seront traités par le coordinateur du système de surveillance régionale (IARU MS Coordinator) pour vérification, établissement d'un dossier et présentation de ce dossier à l'administration du pays concerné par l'organisation régionale IARU.

4) Un dossier de tous ces cas, pays par pays, sera établi et étudié une fois par an par la conférence régionale.

– Résolution 91-2 : Règles recommandées en matière de packet-radio.

Le Conseil Administratif de l'IARU propose les règles suivantes et demande aux sociétés membres d'en suggérer d'éventuelles améliorations :

A) Les opérateurs de packet-radio

1) seront fiers de poursuivre la tradition des opérateurs radioamateurs

2) respecteront comme tous les autres radioamateurs les plans de bandes officiellement publiés

3) ne transmettront pas directement ou par BBS

• d'avis d'achat ou de vente de biens, y compris équipements radioamateurs (sauf quand les règlements nationaux le permettent)

LES NOUVEAUX PRODUITS

L'ensemble des matériels «amateurs» présentés ce mois-ci a été vu chez G.E.S. Nous rappelons à nos annonceurs qu'ils peuvent

prendre contact avec la rédaction de **MEGAHERTZ MAGAZINE** s'ils désirent voir apparaître certains de leurs produits dans ces colonnes.

KURANISHI RW-271W

Un wattmètre d'aspect robuste, pour les adeptes de VHF et UHF.

Le Kuranishi RW-271W cumule les fonctions de wattmètre et de TOS-mètre.

Pour ce faire, il est muni de deux cadrans : le premier, le plus large, indique la puissance avec une échelle 20 W qui permet d'apprécier jusqu'à 100 mW.

La seconde échelle monte

jusqu'à 200 W. Le cadran du TOS-mètre est disposé verticalement. Les boutons de réglage du TOS-mètre et de présélection de la puissance ainsi qu'un ensemble de 4 poussoirs complètent la face avant. La couverture en fréquence s'étend de 130 à 1300 MHz, en deux gammes : 130 à 500 et 800 à 1300 MHz. Un appareil qui inspire la confiance.

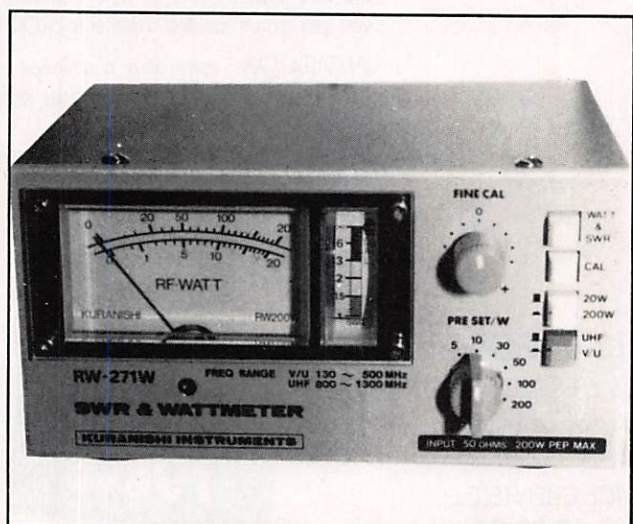

Wattmètre Kuranishi RW-271W.

BALUNS BIEN SOUS TOUS RAPPORTS

Complément idéal de certains types d'antennes, y compris du simple dipôle, le balun est souvent la solution aux problèmes d'interférences (TVI, BCI, etc.) car il permet d'équilibrer les courants dans l'antenne et la ligne d'alimentation tout en garantissant une bonne adaptation des deux.

La diversité des modèles

présents au catalogue de G.E.S, sous les marques DIAMOND, COMET, SAGANT, etc., permet à chacun de trouver rapidement un balun pour son antenne. De rapport 1:1, 1:2 ou 1:4, il y en aura pour tout le monde !

Selon les modèles, ils couvrent de 1,7 à 50 MHz avec des puissances admissibles de 1 kW P.E.P.



Les baluns.

AEA : LE MONDE DE LA BOUCLE

Une nouvelle antenne loop chez AEA. La constitution de ce type d'antenne n'est pas étrangère aux

lecteurs de la revue puisque nous en avons récemment présenté une. Les boucles magnétiques AEA sont ac-

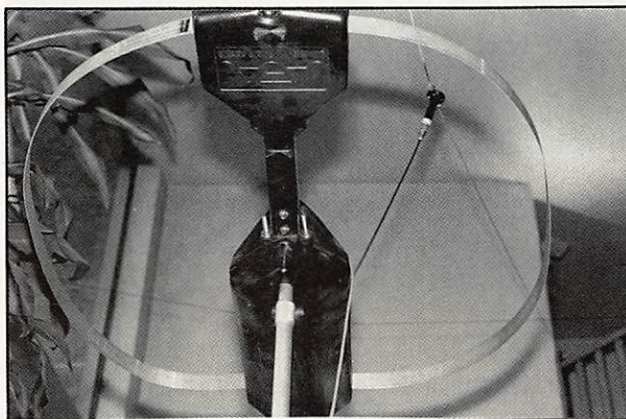

Iso loop AEA.

- de prises de positions sur des sujets politiques ou religieux
- de textes grossiers, obscènes ou diffamatoires
- de textes en infraction avec les copyrights
- de textes violant la vie privée personnelle ou professionnelle

4) éviteront de transmettre des messages ou documents inutiles nuisant à l'efficacité du réseau

5) s'identifieront toujours personnellement ou identifieront clairement le message qu'ils transmettent à travers les BBS

6) éviteront les messages trop longs nuisant à l'efficacité du réseau

7) vérifieront l'adressage correct et limite de leurs messages pour augmenter l'efficacité du réseau.

B) Les opérateurs de BBS (sysops)

1) devront fournir un service fiable dans une zone déterminée, pour un objectif déterminé

2) sont responsables moralement de tous les messages qui transitent par leur BBS et feront tous les efforts nécessaires pour que trafic relayé soit conforme au service radioamateur et à ses règles

3) limiteront l'utilisation des BBS HF là où les moyens VHF ou autres seront insuffisants

4) exclueront de leur BBS les utilisateurs qui, de manière constante, ne respecteraient pas ces règles de base, après les avoir informé et en dernier ressort.

Ces deux résolutions de l'IARU seront prochainement étudiées et commentées par les Commissions Intruders et Packet-Radio du REF.

LA POPULATION RADIOAMATEUR EN FRANCE

Dans son bulletin F8REF du 24 avril dernier, nous trouvons les statistiques et leur analyse suivantes :

«On estime qu'il y a en 1992 environ 28.000 radioamateurs en France.

Ils se décomposent en trois catégories qui sont :

- les TIA (Titulaires d'Indicatif d'Appel)	17.000
- les Ecouteurs (FE, F11, F-1...)	7.000
- les Sans Indicatif (membres d'une association)	4.000

Soit les pourcentages respectifs de :

- TIA	60 %
- Ecouteurs	25 %
- Sans indicatif	15 %

de la population radioamateur.

Il y a actuellement 11058 membres du REF dont 10.200 cotisants jusqu'à décembre 1992 et 858 cotisants jusqu'à décembre 1991 en attente de renouvellement. Ce qui représente 40 % de la population totale des radioamateurs en France. Ils se répartissent en :

- TIA	8.434 (soit 76,2 % des membres du REF)
- Ecouteurs	1.283 (,, 11,6 % ,, ,, ,, ,,)
- Sans indicatif	1.341 (,, 12,2 % ,, ,, ,, ,,)

Le chiffre de 17.000 TIA dont 50 %, c'est-à-dire 8.434, sont membres du REF est un chiffre que l'on peut considérer comme sûr, puisque basé d'une part sur le fichier de la DRG et d'autre part sur le fichier du REF.

Le chiffre de 7.000 Ecouteurs est un chiffre beaucoup moins sûr car basé sur les fichiers du REF, l'ex-fichier F11 de la DRG et le fichier en cours de constitution du CGRE (Centre de Gestion des Radioamateurs Ecouteurs).

Par contre, le chiffre de 1.283 Ecouteurs membres du REF est un chiffre sûr puisque basé sur le fichier actuel du REF.

Le chiffre de 4.000 sans indicatif, sympathisants ou futurs radioamateurs, membres de diverses associations de radioamateurs, est lui moins sûr puisqu'il résulte de l'addition d'informations de sources variées.

Mais le chiffre de 1.341 d'entre eux, membres du REF, est une réalité du fichier actuel du REF.

Ces chiffres sont à méditer sérieusement : la population des radioamateurs en France est très inférieure à celle des pays voisins et 60 % d'entre eux ne font pas partie de la structure nationale radioamateur la plus représentative.

Puisque les chiffres sont ceux de l'Administration, prenons les comme argent comptant. Ils diffèrent souvent d'autres sources. C'est une bonne nouvelle que de voir une progression des indicatifs français. Reste à souhaiter qu'ils ne soient pas des indicatifs «type carte de visite» mais que les titulaires seront présents sur toutes les bandes.

NOUVEAU MAGASIN A CAEN (14)

Gérard Tostain nous annonce l'ouverture au mois de juin d'un magasin de radiocommunication amateur, CB et professionnelle avec S.A.V. et point de vente des produits SORACOM :

Normandie Radio, 67 Quai de Juillet, 14000 Caen. Tél. 31 34 62 21.

LA JOURNEE NATIONALE DE PLENEUF VAL'ANDRE (22)

L'Association des Radioamateurs des Côtes d'Armor nous informe que, pour la sixième fois consécutive, la Journée Internationale se déroulera le dimanche 26 juillet prochain à Pléneuf Val'André salle du Guemaneuc.

Si en cette période de vacances vous séjournez dans cette région bretonne, venez en famille rejoindre les OM du 22, vous êtes assurés de passer une agréable journée : Grande tombola, vente ou échange de matériel, présence de fournisseurs, déjeuner pris en commun etc...

Vous pouvez vous inscrire auprès du trésorier : Guy Dépaigne, 3 rue des Villes Méliguen, 22370 Pléneuf Val André.

cordées à distance, au moyen d'un CV mototrisé, commandé à partir d'un petit pupitre.

Sur le nouveau modèle d'ISO LOOP (c'est son nom), le CV est impressionnant par sa taille. Il est vrai que les tensions mises en jeu dans ce type d'antenne sont impor-

tantes... La puissance admise est de 150 W et l'antenne couvre de 10 à 30 MHz. C'est une excellente solution pour tous ceux qui ne disposent pas d'un espace suffisant, en fixe comme en portable, pour installer une antenne... et les performances sont surprenantes pour la taille !

COUPLEUR SGC SG-303 QMS

QMS n'est pas une nouvelle abréviation du code Q. QMS signifie Quick Mounted System. Le coupleur automatique SG-303 de SGS est doté de ventouses qui permettent de le fixer au coffre d'un véhicule en mouvement, des sangles de sécurité venant compléter ce type de fixation.

L'antenne fouet est directement montée sur le boîtier du coupleur. Un dispositif à levier permet de l'incliner très rapidement (passage sous

des arbres, entrée dans un parking, par exemple). La hauteur totale du fouet est de 2,7 m (en 2 parties pour le transport). Il résonne sur 13,5 MHz mais le coupleur automatique l'accorde entre 2 et 30 MHz.

L'accord automatique est réalisé à partir d'une puissance de 10 W. La puissance admissible est de 150 PEP ou CW.

La vitesse maximale autorisée pour le véhicule ainsi équipé est de 100 km/h.

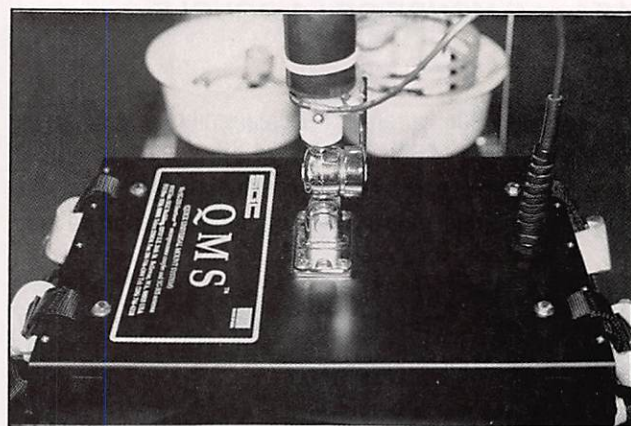

SUPPORT MAGNETIQUE

Pour la fixation de vos antennes VHF ou UHF en mobile, le support ma-

gnétique est universellement reconnu comme étant le plus pratique.

Parmi les différents modèles disponibles, nous en avons repéré un chez G.E.S., équipé d'un connecteur capable de recevoir des fouets terminés

par une PL-259 ou similaire. Ce support magnétique est livré avec son câble, terminé lui aussi par un connecteur de type UHF.

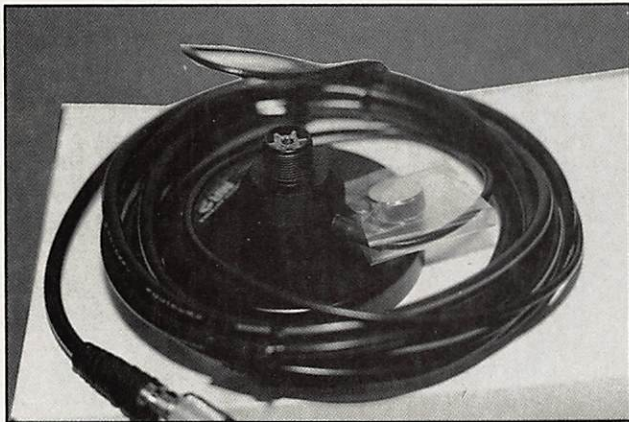

ASTATIC : LA NOSTALGIE

Nostalgiques ou amateurs de beaux objets, réjouissez-vous. Similaire aux micros «Astatic», voici un microphone qui va apporter une touche rétro à votre station. Aussi bel objet qu'une «clé Bencher», il est

entièrement chromé et brille de mille éclats. La pédale PTT est un modèle du genre. Le cordon est spiralé, livré sans connecteur. Quant au micro lui-même, il s'adapte parfaitement à la plupart des transceivers...



BREST 92 (29)

A l'occasion de «BREST 92», une station spéciale radioamateur sera opérée du 10 au 14 juillet depuis le Centre d'Instruction Navale de Brest par une équipe du département 29.

Un indicatif spécial a été demandé. Le trafic se fera en CW/SSB en HF, VHF, UHF et satellites. QSL directe ou via bureau à Gérard Mordel, F1JMG, 29 rue H. Dunant, 29490 Guipavas.

CLIPPERTON DX CLUB (33)

Son assemblée générale aura lieu cette année à Bordeaux les 19 et 20 septembre.

Les événements principaux se dérouleront le samedi, avec notamment la projection de l'expédition FOØCI, et les excursions le dimanche. Informations auprès de F6EXV, F9DK ou F1LMJ.

ASSOCIATION DES RADIOAMATEURS-ÉCOUTEURS (57)

L'A.R.E., présidée par F11GLX, regroupe toute personne ayant une passion pour l'écoute des bandes de radiodiffusion internationale, des bandes radioamateur, TVA, CW et RTTY et les prépare aux licences A, B, C et D grâce à des licenciés FD et FE. Tout en étant affiliée au REF, l'Association, qui compte aussi des cibistes parmi ses membres, soutient la FFCBAR et son président pour la défense de la CB. A.R.E., BP 34, 57209 Sarreguemines Cedex.

LE TRANSPONDEUR DE L'A.I.R. (75)

Le transpondeur UHF, FZ1RTB, que l'A.I.R. avait mis en fonctionnement en novembre dernier vient de voir sa puissance portée à son niveau définitif à savoir : Une P.A.R. de 215 W sur 70 cm et de 55 W sur 23 cm.

Nous vous rappelons les autres caractéristiques de ce transpondeur :

Transpondeur simplex UHF : 432,425 - 1.297,425 MHz.

Lieu d'implantation et QTH Locator : Paris 12ème, JN18 EU.

Antennes : Colinéaires, gain 12,2 dB sur 70 cm et 14,8 dB sur 23 cm.

Couverture : Ile de France.

Ce projet a été réalisé par des OM de l'A.I.R. et plus particulièrement Jacques, FE1HOR, et Bruno, FE1LRG, avec l'aide des Sociétés G.E.S. et Mercure Communication.

Association Internationale des Amateurs Radio, 89 rue de Rivoli, 75001 Paris.

SARADEL 1992 (78)

Le 4ème Salon Radio d'Elancourt se déroulera cette année les 19 et 20 septembre. A cette occasion, deux stations spéciales seront activées, dont l'une sur les bandes amateurs, opérée par le Radio-Club de Saint-Quentin-en-Yvelines (FF6KRK) et l'autre sur le 27 MHz.

DIAMOND ANTENNA



WATTMETRES

Wattmètres ROS-mètres à aiguille tous modèles : alimentation 13,8 Vdc.
Dimensions : 155 x 63 x 103 mm. Poids : 890 g.

WATTMETRES ROS-METRES HF

SX-100 1,8/60 MHz, 30/300/3000 W.

WATTMETRES ROS-METRES VHF

SX-200 1,8 à 200 MHz, 5/20/200 W.

SX-2000 1,8 à 200 MHz, 0 à 200 W, ROS automatique.

SX-9000 1,8 à 160 MHz + 430 MHz + 1,3 GHz, 0 à 200 W, ROS automatique, double sonde.

WATTMETRES ROS-METRES VHF/UHF

SX-400 140 à 525 MHz, 5/20/200 W.

SX-600 1,8 à 160 MHz + 140 à 525 MHz, 5/20/200 W, double sonde.

SX-1000 Idem SX-600, mais 1,8 à 160 MHz + 430 à 1300 MHz, fiches « N », double sonde.

ANTENNES & ACCESSOIRES

VERTICALE DECAMETRIQUE

DP-CP-5 Verticale 5 bandes HF.

DISCONE

D-130 Discone 25 MHz/1,3 GHz. Hauteur : 1,70 m. 200 W. 1 kg.

LARGE BANDE

D-707 Large bande 0,5/1500 MHz. Préampli hybride HF incorporé. Hauteur : 0,95 m. « PL ». 1 kg.

VERTICALE 144 MHz

DP-CP-22J Colinéaire 144 MHz. Gain 6,5 dB. Hauteur : 2,70 m. 200 W. « PL ». Poids : 1,4 kg.

VERTICALE 430 MHz

MA-400 430 MHz. 1/2 onde.

VERTICALES 144/430 MHz

X-200 144 MHz, gain 6 dB + 430 MHz, gain 8 dB. Hauteur : 2,50 m. 200 W. « PL ». 1,2 kg.

X-300 144 MHz, gain 6,5 dB + 430 MHz, gain 9,0 dB. Hauteur : 2,90 m. 200 W. « PL ». 1,5 kg.

X-500 144 MHz, gain 8,3 dB + 430 MHz, gain 11,7 dB. Hauteur : 5,20 m. 200 W. « N ». 2,4 kg.

X-700H 144 MHz, gain 9,3 dB + 430 MHz, gain 13,0 dB. Hauteur : 7,20 m. 200 W. « PL ».

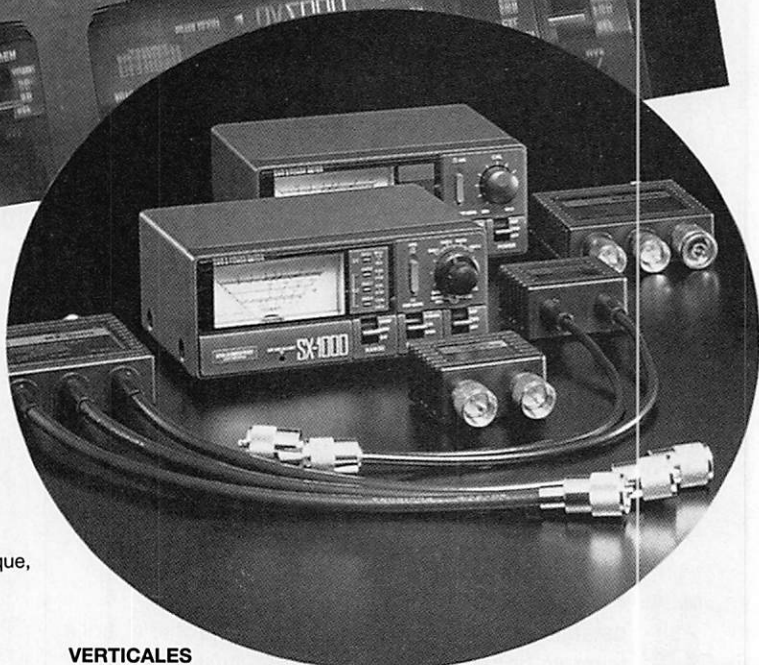

VERTICALES

144/430/1200 MHz

X-4000 144 MHz, gain 3,15 dB + 430 MHz, gain 6,3 dB + 1200 MHz, gain 9,7 dB. Hauteur fouet : 1,3 m. Puissance 100 W. Poids : 0,7 kg.

X-5000 144 MHz, gain 4,5 dB + 430 MHz, gain 8,3 dB + 1200 MHz, gain 11,7 dB. Hauteur fouet : 1,8 m. Puissance 100 W. Poids : 0,9 kg.

FOUETS PORTABLES

DP-RH2B 144 MHz. Hauteur : 0,52 m. 200 W. BNC.

MA-1100B 144/430 MHz, gain 2,15 dB. 0,38 m. 50 W. Poids : 90 g.

RH-72 Télescopique articulée, 144 MHz : 0,53 m ; 430 MHz : 0,19 m. Prise « N ».

RH-700 Souple 144/430 MHz & 300/800/900 MHz. Hauteur : 18,5 cm. 10 W. Poids : 40 g.

RH-900 144 MHz, gain 2,15 dB + 430 MHz, gain 3,8 dB + 900 MHz, gain 5,5 dB & 300/800 MHz. Hauteur : 49 cm. 10 W. Poids : 80 g.

RH-950 144 MHz, gain 2,15 dB + 430 MHz, gain 2,15 dB + 1200 MHz, gain 5,5 dB.

BALUN BU-50 Balun 1,7/40 MHz. 1,2 kW PEP.

DUPLEXEURS

MX-72N 1,6/30 MHz : 400 W ; 140/150 MHz : 150 W ; 400/460 MHz : 100 W. Sortie avec câbles 35 cm équipés N/N-PL. Dimensions : 46 x 25 x 57 mm. Poids : 220 g.

MX-72DN 1,6/30 MHz : 400 W ; 140/150 MHz : 150 W ; 400/460 MHz : 100 W. Sortie N/N-PL sans câble. Dimensions : 46 x 27 x 57 mm. Poids : 180 g.

COMMUTATEURS

CX-210A Professionnel 2 directions. Fiches « PL ». 1,5 kW. 1000 MHz. Dimensions : 71 x 57 x 42 mm. Poids : 440 g.

CX-210N Professionnel 2 directions. Fiches « N ». 1,5 kW. 3000 MHz. Dimensions : 71 x 57 x 42 mm. Poids : 440 g.

Extrait du catalogue. Nous consulter pour autres produits.



**GENERALE
ELECTRONIQUE
SERVICES**
172 RUE DE CHARENTON
75012 PARIS

Tél. : (1) 43.45.25.92
Télécopie : (1) 43.43.25.25

Télex : 215 546 F GESPAR

G.E.S. LYON : 5, place Edgar Quinet, 69006 Lyon, tél. : 78.52.57.46.
G.E.S. COTE D'AZUR : 454, rue Jean Monet - B.P. 87 - 06212 Mandelieu Cdx, tél. : 93.49.35.00.
G.E.S. MIDI : 126-128, avenue de la Timone, 13010 Marseille, tél. : 91.80.36.16.
G.E.S. NORD : 9, rue de l'Alouette, 62690 Estrée-Cauchy, tél. : 21.48.09.30 & 21.22.05.82.
G.E.S. CENTRE : 25, rue Colette, 18000 Bourges, tél. : 48.20.10.98.
G.E.S. PYRENEES : 5, place Philippe Olombel, 81200 Mazamet, tél. : 63.61.31.41

Prix revendeurs et exportation. Garantie et service après-vente assurés par nos soins. Vente directe ou par correspondance aux particuliers et aux revendeurs. Nos prix peuvent varier sans préavis en fonction des cours monétaires internationaux. Les spécifications techniques peuvent être modifiées sans préavis des constructeurs.



DJ-S1 : VHF & DJ-S4 : UHF (clavier DTMF en option) DJ-F1 : VHF & DJ-F4 : UHF (clavier DTMF incorporé)

- 40 mémoires avec paramètres + 1 mémoire d'appel
- Réception FM large bande 144-146 MHz (DJ-S1 & DJ-F1) ou 430-440 MHz (DJ-S4 & DJ-F4)
- Gamme de fréquence du VFO programmable
- 3 niveaux de puissance d'émission
- Sortie 5 W avec pack EBP-18N ou alimentation 13,8 Vdc
- Appel 1750 Hz incorporé
- 8 fonctions de scanning
- Pas de 5/10/12,5/15/20/25 kHz
- Economiseur de batteries programmable
- Coupure automatique d'éclairage
- Beeper on/off
- Micro/haut-parleur à télécommande en option
- Fonction VOX avec micro-casque en option
- Identificateur d'appel sélectif des correspondants et CTCSS
- Canal prioritaire avec double veille (4 modes)
- Fonction reverse
- 110 x 53 x 37 mm avec batterie standard
- *Standard pour DJ-F1 & DJ-F4 ; avec option clavier DTMF pour DJ-S1 & DJ-S4*

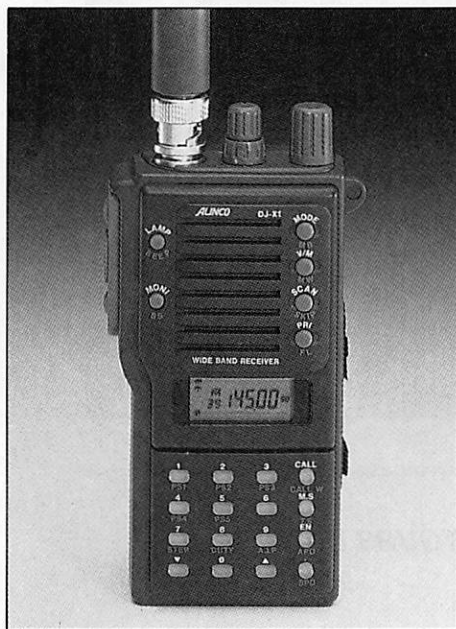

ALINCO NOUVEAUTES 1992

DJ-X1 : Récepteur scanner

- Réception 100 kHz à 1300 MHz (sauf bande 88-108 MHz) (spécifications garanties de 2 à 905 MHz)
- AM / FM / NBFM
- Pas de 5/9/10/12,5/20/25/30/50/100 kHz
- Sélection automatique du mode selon la fréquence du VFO
- 100 mémoires + 1 mémoire prioritaire
- Scanning à fonctions multiples
- Fonction priorité VFO ou mémoire
- Economiseur de batteries et arrêt automatique
- Eclairage afficheur et clavier avec fonction auto
- Fonction verrouillage clavier
- Squelch et beeper on/off
- Fonction réinitialisation
- Alimentation 6 à 15 Vdc
- 110 x 53 x 37 mm avec batterie standard

Editepe • 0192 • 4 •



**GENERALE
ELECTRONIQUE
SERVICES**
172, RUE DE CHARENTON
75012 PARIS
Tél. : (1) 43.45.25.92
Télex : 215 546 F GESPAR
Télécopie : (1) 43.43.25.25

G.E.S. NORD
9, rue de l'Alouette
62690 Estrée-Cauchy
tél. : 21.48.09.30 & 21.22.05.82

G.E.S. CENTRE
25, rue Colette
18000 Bourges
tél. : 48.20.10.98

G.E.S. LYON
5, place Edgar Quinet
69006 Lyon
tél. : 78.52.57.46

G.E.S. PYRENEES
5, place Philippe Olombel
81200 Mazamet
tél. : 63.61.31.41

G.E.S. MIDI
126-128, avenue de la Timone
13010 Marseille
tél. : 91.80.36.16

G.E.S. COTE D'AZUR
454, rue Jean Monet - B.P. 87
06212 Mandelieu Cdx
tél. : 93.49.35.00

Prix revendeurs et exportation. Garantie et service après-vente assurés par nos soins. Vente directe ou par correspondance aux particuliers et aux revendeurs. Nos prix peuvent varier sans préavis en fonction des cours monétaires internationaux. Les spécifications techniques peuvent être modifiées sans préavis des constructeurs.

Des QSL spéciales seront éditées pour les deux stations. FF6KRR a toujours soutenu les organisateurs de ce Salon et est particulièrement actif dans le trafic, la formation au passage de la licence et la TV amateur.

De plus amples informations seront données avant le Salon.

SARADEL, BP 169, 78311 Maurepas Cedex.

Mr Ivan Le Roux, FC1RNF, Tél (16 1) 30 66 73 62.

NOUVELLES INTERNATIONALES

FLANDERS DX CLUB

Sa réunion annuelle aura lieu le 12 juin à 20h locales au Centre Sportif de Lindestraat, Aalter, Belgique. Les opérateurs européens de l'expédition FOØCI y feront une projection. Renseignements et réservation auprès de ON7TK ou ON7LX, au moins une semaine avant.

RSGB INTERNATIONAL HF & IOTA CONVENTION

Cette manifestation aura lieu du 25 au 27 septembre à Beaumont situé entre Windsor et Staines à l'ouest de Londres. La convention IOTA se tiendra du vendredi soir jusqu'au dimanche après-midi avec présentations d'expéditions telles que FOØCI. La convention HF débutera par le dîner traditionnel du samedi soir et se poursuivra le dimanche.

Un programme est prévu pour les YL et XYL. Divers arrangements à des prix intéressants sont proposés par la RSGB. Pour tous renseignements, contacter la RSGB ou G3KMA.

UIT

Le 10 avril 1992, l'Azerbaïdjan (UD6) est devenu le 167ème membre de l'UIT. La Lituanie (LY), la Lettonie (YL) en étaient devenues membres en novembre 91. La Belarus (UC2) et l'Ukraine (UB5) étaient membres depuis 1947. La 8ème Commission d'Etude du CCIR devait se réunir à Genève du 18 au 22 mai. Ses travaux concernaient les services mobiles, de radiorépérage, d'amateur et d'amateur par satellite.

AMSAT PHASE 3D

Au cours d'une réunion d'amateurs tenue à Miami, Roy Neal, K6DUE, a décrit en grandes lignes le prochain satellite AMSAT OSCAR Phase 3D qui pourrait être mis sur orbite en octobre 1995 : des modules récepteurs sur 29, 436, 1.270, 2.400 et 5.600 MHz et des modules émetteurs de haute puissance (80 à 250 W) sur 29, 145, 436, 1.270, 2.400, 5.600 et 10.000 MHz, les voies FI TX/RX seront matricées et permettront toutes les configurations en transpondeur.

ANTENNES HUSTLER

Cette célèbre marque d'antennes avait, pendant un moment, disparu du marché et c'était bien regrettable. Elle est à nouveau représentée en France par G.E.S. Le modèle mobile est composé d'une embase, à fixer sur le véhicule, d'un brin fixe servant de support, et de brins «terminaux» équipés

d'une self. Il y a autant de fouets-résonateurs que de bandes amateurs. La réputation de cette antenne mobile n'est plus à faire : tous ceux qui l'ont utilisée ou l'utilisent en disent beaucoup de bien. Le fait que l'on peut se procurer indépendamment chaque fouet est également très apprécié...



COMPTEURS DE TOURS KILO-TEC

Si vous réalisez une boîte de couplage avec une self à roulette, vous allez probablement vous heurter au problème de la commande de cette self.

Ce même problème peut se poser pour un CV, un potentiomètre multi-tours équipant un appareil de mesure. La manivelle-compteur TC-50 de KILO-TEC est une so-

lution élégante. Le réglage est fin, précis, la manivelle est agréable et le compteur affiche de 0 à 999.

Elle est prévue pour des axes de 1/4 de pouce et sa fixation au panneau avant ne de-

mande qu'un seul trou. Le prix est de 49,95 \$ (compter, environ 10 \$ de port avion).

KILO-TEC - P.O. BOX 10 - Oak View, CA 93022 - USA. Tel : 1-805.646.9645

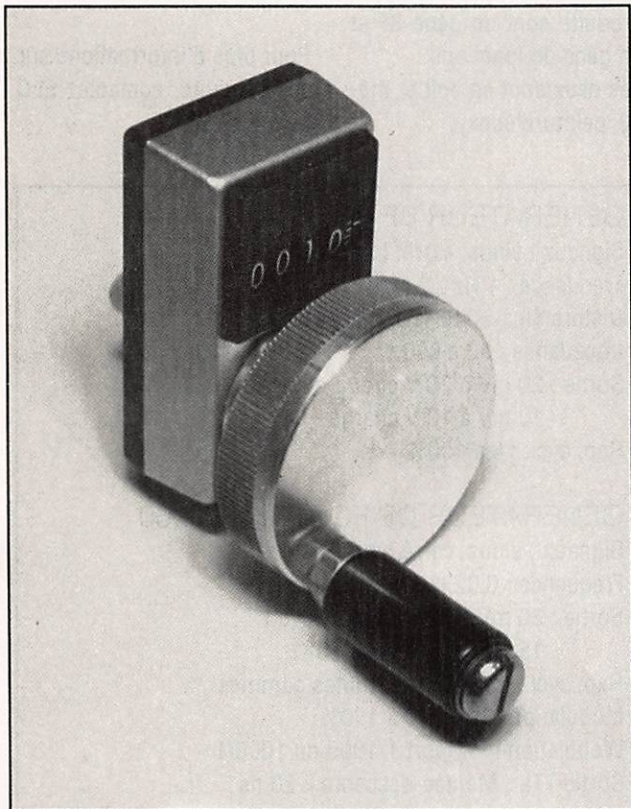

PILES SANYO RECHARGEABLES

De nouvelles piles rechargeables, au nickel-hydrogène, ont été développées par Sanyo.

Leur durée de vie est large-

ment supérieure à 500 recharges, dans le cas d'une utilisation cyclique et de plusieurs années en utilisation permanente.

Plusieurs modèles sont disponibles : HR-4/3 (1,2 V - 2300 mAh) et HR-AA (1,2 V - 1100 mAh).

Plus performants que les accumulateurs actuels, ces nouveaux modèles, ne faisant plus appel au cadmium éliminent les risques de pollution.



Quelques watts et une antenne omni-directionnelle suffiront pour y avoir accès. Le satellite aura une envergure de huit mètres, panneaux solaires déployés, et pèsera une demi-tonne en début de vie. Le coût du projet est estimé à quatre millions de dollars US.

ARSENE, C'EST POUR BIENTOT !

ARIANESPACE vient d'annoncer que le vol Ariane 55 prévu pour Novembre prochain pourrait emporter, en compagnie du satellite japonais Superbird, le satellite radioamateur français Arsene.

LIBAN

Le Liban retrouve la grande famille. Grâce à l'action de quelques libanais le pays retrouve des structures radioamateurs. La famille KARAME (Rachid et son fils Wallid) ainsi que OD5AS et OD5ZN forment le noyau de cette association.

Les vœux de la Rédaction de **MEGAHERTZ MAGAZINE** accompagnent cette nouvelle association nationale.

CIBISTES

LA TAXE CB

On pouvait penser qu'une fois l'arrêté signé, le calme allait revenir. Or une note interne du Ministère des Finances vient de sortir :

«NOTE INTERNE DU MINISTERE DES FINANCES» Date XXXXXX Réf expédit: XXXXXX
Dest : Mel, CABDGI, DSFRPRO, DSFRP, CB3CI, CBA, CBB2.

OBJET : Taxe forfaitaire de 250 F sur les postes émetteurs récepteurs dits C.B. Art 40 de la loi de finances rectificative pour 1991.

Mesdames et Messieurs les directeurs voudront bien informer les postes comptables relevant de leur compétence, qu'ils ne doivent pas délivrer les timbres fiscaux de la série unique pour une valeur de 250 F en règlement de la taxe forfaitaire visée en objet.

Des précisions complémentaires sur les modalités de paiement de cette taxe seront données ultérieurement.
Signé LE SOUS DIRECTEUR : M.MALLIEU-LASSUS.»

Ainsi, contrairement à certaines informations parues çà et là, les modalités de paiement de cette taxe ne seraient pas encore fixées.

Alors cette taxe c'est quoi ? Une TVA déguisée ? Un impôt indirect ?

GROUPE RADIO NORMANDIE (14)

Naissance d'une association en Normandie : Le G.R.N. qui est un groupe de copains décidés de se réunir pour parler de leur passion commune, la radio. Le Groupe ne recherche pas l'adhérent à tout prix, mais plutôt des opérateurs désirant partager une même passion : l'amitié par les ondes.

Ecouteurs, cibistes et radioamateurs, si cette notion d'assistance et d'entraide ne vous paraît pas désuète, adressez-vous au :

Groupe Radio Normandie, BP 3123, 14072 Caen Cedex.

RADIO VIKING CLUB HEROUVILLAIS (14)

Ce club organise du 6 au 8 juin 1992, de 10.00 à 10.00 TU (durée 48h), une expédition DX pour la commémoration du débarquement du 6 juin 1944. Indicatif : 14 RV 06/44. Fréquence : 27.475 ± 10 kHz en cas de QRM. Participation : 3 timbres à 2,50 F ou 1 IRC pour le retour de la QSL spéciale à envoyer à l'adresse postale : 14 RV 06/44, BP 7039, 14081 Caen Cedex qui est aussi celle du Club.

GROUPE ALFA RANGO (14)

La section Alfa Tango du Calvados activera une station spéciale, «144 AT/D-DAY», du 5 au 7 juin sur les plages du débarquement en Normandie. L'opération aura lieu en SSB sur 27,590 MHz et en CW (A1A) sur 27,750 MHz \pm QRM. QSL commémorative via le QSL manager 14 AT 240, BP 44, 14430 Dozule.

GROUPE UNIVERS (21)

L'Association Internationale «Groupe Univers», fondée en 1986 et comptant une cinquantaine de membres de par le monde, organise un contest, ouvert à tous les cibistes, du vendredi 12 juin à 20H00 au dimanche 14 à 24H00 en AM, FM et SSB.

De nombreux lots dont des Tx sont à gagner. Les inscriptions avec participation de 50 F devront parvenir avant le 31 mai au : Groupe Univers, D.E.C., 21270 Heuilley-sur-Saône. Tél. 80 36 10 16.

GROUPE RADIO TANGO (60)

Le Groupe Bravo Tango organise son 4ème Contest, comptant pour le challenge du département 60, du 20 juin à 9h00 au 21 à 20h00. Appels en USB sur 27.455 kHz et QSY sur un canal libre. Ce concours est organisé à la mémoire de Yannick (Castor) décédé à l'âge de 17 ans. Une QSL spéciale sera éditée.

Club Bravo Tango, BP 12, 60250 Balagny/Therain.

SALON SARADEL 1992 (78)

A l'occasion du 4ème Salon qui aura lieu les 19 et 20 septembre 1992.

Deux stations spéciales seront activées, l'une radioamateur

MATERIELS DE LABORATOIRE

Chez ELC on connaît un brin dans le domaine des générateurs.

Développés sous la marque Centrad, les deux nouveaux produits sont un géné BF et un géné de fonctions.

Les deux sont en boîtier métall, peinture époxy.

L'affichage de fréquence est digital.

Leurs caractéristiques techniques sont brièvement résumées ci-dessous.

Pour plus d'informations sur ces produits, contactez ELC au 50.57.30.46

GÉNÉRATEUR BF 062

Signaux : sinus, carré, impulsion

Fréquence : 1 Hz à 1 MHz

Distorsion : < 0.03% à 1 kHz sinus

Impédance : 50 à 600 Ω

Sortie : 20 mV à 20 V circuit ouvert

10 mV à 10 V chargé

Rap. cycl. : 0 à 100%

GÉNÉRATEUR DE FONCTIONS 960

Signaux : sinus, carré, impulsion

Fréquence : 0,02 Hz à 2 MHz

Sortie : 30 mV à 30 V circuit ouvert

15 mV à 15 V sous 50 Ω

Rap. cycl. : réglable sur toutes gammes

Modulation : AM de 0 à 100%

Wobulation : Rapport 1/1000 ou 1000/1

Sortie TTL : Montée-descente < 20 ns



et l'autre sur 27 MHz opérée par le groupe Romeo qui a déjà participé en tant qu'exposant aux Salons précédents. Des QSL spéciales seront éditées.

Des informations plus détaillées seront données ultérieurement.

La Nouvelle-Calédonie y sera représentée par l'Association Cibiste Calédonienne (A.C.C.) de Nouméa et sa section DX «November Charlie».

Comme par le passé, le Groupe SOS-CB-CAROLE apportera son aide à l'équipe du SARADEL.

Les affiches du Salon et les bulletins de réservation pour les professionnels, les associations et les particuliers sont d'ores et déjà à votre disposition.

Pour tous renseignements : Mr Victor Oitean Tél. (16 1) 30 64 46 79.

SARADEL BP 78311 Maurepas Cedex.

RADIO G'NETS ASSISTANCE (90)

A la demande du Moto Club de Belfort, à l'occasion du trial d'Eloie du 3 mai, le groupe radio G'NETS assistance avait pour mission de transmettre les informations nécessaires au bon déroulement de cette manifestation au moyen de la CB.

Son rôle était de faire parvenir dans les plus brefs délais toutes les informations concernant les accidents ou incidents pouvant survenir sur cette épreuve. Le groupe était en relation avec les services de secours (Protection Civile, ambulances, médecin...).

Durant toute la journée, de 8h à 16h, un perturbateur a volontairement brouillé toutes les informations transmises ! On imagine ce qu'il aurait pu arriver si le besoin s'était avéré nécessaire de faire intervenir une urgence ! Au nom du groupe et de l'Association, sa présidente a donc décidé de porter plainte contre X.

Radio G'Nets Assistance, BP 3, 90330 Chaux. Tél. 84271679.

L'EXPEDITION BRAVO GOLF EN GUYANE

Cette expédition avec l'indicatif 142 BG 00 s'est déroulée comme prévu, le 5 avril dernier, sur le Plateau des Mines situé à 30 km au sud de Saint Laurent du Moroni. Deux stations séparées furent utilisées : un TS-680 et une antenne «delta loop» sur 27430 kHz et un Président Lincoln, un TM-100 et une antenne «jungle job» sur la fréquence de délestage de 26920 kHz.

Cette opération de 18 heures se solde par 500 contacts dont 37 pays dont la Pologne, le Danemark, la Nouvelle Calédonie et l'Australie et 79 départements français. Seul le continent asiatique n'a pas été contacté.

Le QSL manager est 14 BG 29. Voir **MEGAHERTZ MAGAZINE** d'avril page 21.

SM ELECTRONIC

20 bis avenue des Clairions - 89000 AUXERRE - Tél. 86 46 96 59

RX-100 : LE PONT DE BRUIT PALOMAR

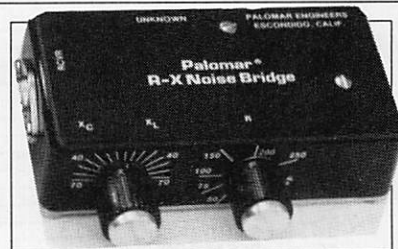

- Découvrez la vérité sur votre antenne.
- Trouvez sa fréquence de résonance.
- Ajustez-la sur votre fréquence de travail très facilement et très rapidement.

S'il y a une seule chose, dans votre station, où vous ne pouvez pas courir de risques de mauvais résultats, c'est bien L'ANTENNE ! Le pont de bruit RX 100 vous « dit » si votre antenne est en résonance ou pas et, si elle n'est pas, si elle est trop longue ou trop courte. Et cela, en une seule mesure. Le RX 100 fonctionne aussi bien avec un récepteur n'ayant que les bandes décimétriques, qu'avec un matériel à couverture générale, car il donne une parfaite lecture du « nul » même lorsque l'antenne n'est pas en résonance. Il donne la résistance et la réactance sur des dipôles, des Vés inversés, Quads, Beams, dipôles multibandes à trappes, et verticales.

Une station n'est pas complète sans cet appareil !

Pourquoi travailler dans le noir ! Votre Tos-mètre ou votre pont de bruit vous disent presque tout. Avec le RX 100 vous pourrez vérifier vos antennes de 1 à 100 MHz, et l'utilisez dans votre station pour régler les fréquences de résonance de circuits accordés, série ou parallèle. Le RX 100 est mieux qu'un grid-dip et... encore moins cher !

- 1-100 MHz - 0-250 ohms/± 70 pF. Connexion sur SO 239 - Dimensions : 145 x 95 x 30 mm ; poids 300 g boîtier aluminium coulé, noir ; Alimentation : 9 V. DC/25 mA (pile non fournie).

Prix : 695,00 F (+ port 26 F)

A réserver dès maintenant, votre 2^e week-end d'octobre

**14^e SALON INTERNATIONAL RADIO AMATEUR
AUXERRE 10 et 11 OCTOBRE 1992**

Il reste encore quelques PIN'S du 13^e SALON : 28 F

Vous l'attendiez... nous l'annonçons !

F8, numéro spécial en français traduit de VHF COMMUNICATIONS sorti d'imprimerie début mai. Au sommaire :

- un ampli de puissance 1200 MHz,
- amélioration du circuit oscillateur du "vieux" convertisseur 144 MHz DL6HA (dont la description est publiée dans Montages VHF-UHF Simples),
- nouvelles méthodes de montage/alimentation d'un élément Gunn,
- Puff, programme CAD pour circuits microstrip micro-onde,
- mini-transceiver BLU pour 144 MHz (DC6HL),
- et son oscillateur variable (VXO),
- accessoire de mesure et filtre d'harmonique pour l'ampli 144 MHz V - MOS 100 W (qui a été décrit dans VHF - AMPLIS),
- sommaire des articles publiés dans VHF COMMUNICATIONS (en anglais) 1989 à 1991

Retenez ce huitième numéro : F8 sans tarder (tirage limité) au prix de pré-paration de 68 F, port compris. En cadeau, les 50 premières réservations recevront, avec leur exemplaire F8, le pin's SMR.

Adressez votre réservation accompagnée du montant par chèque bancaire, postal ou mandat-lettre à l'ordre de SM ELECTRONIC. Les chèques ne seront encaissés qu'à l'envoi de la revue. Ne cumulez pas d'autres commandes avec la réservation.

M. : _____

Adresse : _____

Réserve _____ exemplaire(s) F8 (avec 1 pin's SMR) à 68 F = _____

Montant joint par chèque bancaire CCP Mandat-lettre

PIN'S SMR SUPPLEMENTAIRE : 25 F pièce

DATE LIMITE : 15 JUIN 1992

Liste des principaux revendeurs des produits **SORACOM**

DANS L'ORDRE : DÉPARTEMENT, VILLE ET NOM DE LA SOCIÉTÉ

06	CANNES	LIBRAIRIE DE LA SORBONNE	59	LILLE	FURET DU NORD
06	MANDELIEU	GES COTE D'AZUR	59	VALENCIENNES	FURET DU NORD
06	NICE	LIBRAIRIE DE LA SORBONNE	62	ARRAS	LIBRAIRIE BRUNET
13	MARSEILLE	GES MIDI	62	BOULOGNE S/MER	LIBRAIRIE DUMINY
13	MARSEILLE	LIBRAIRIE MAUPETIT	62	ESTREE-CAUCHY	GES NORD
13	ROGNAC - RN113	DISTRACOM	62	LIBERCOURT	ONDES COURTES
15	AURILLAC	LIBRAIRIE MALROUX MAZEL	62	WIZERNES	CLASH
17	SAINTE	LIBRAIRIE SALIBA	63	CLERMONT-FERRAND	ALARME SECURITE
18	BOURGES	LIBRAIRIE MAJUSCULE	63	CLERMONT-FERRAND	LIBRAIRIE LES VOLCANS
19	BRIVE	LIBRAIRIE SEIGNOLLES	64	ANGLÈT	PHOTO HARFIAGUE
21	DIJON	LIBRAIRIE DE L'UNIVERSITE	67	LINGOLSHEIM	BATIMA
22	LAMBALLE	SONO-CB-MUSIQUE TANDY	67	STRASBOURG	LIBRAIRIE BERGER-LEVRULT
22	SAINT-BRIEUC	LIBRAIRIE AU TEMPS DE VIVRE	68	COLMAR	LIBRAIRIE HARTMANN
25	BESANCON	TECHNI-SERVICES	69	LYON 2e	LIBRAIRIE FLAMMARION
26	VALENCE	LIBRAIRIE CRUSSOL	69	LYON 2e	LIBRAIRIE DECITRE
27	VERNON	LIBRAIRIE "AUX MILLE PAGES"	69	LYON 3e	STEREANCE ELECTRONIQUE
28	CHARTRES	LIBRAIRIE LESTER	69	LYON 6e	FREQUENCE CENTRE
28	CHATEAUDUN	ETS HUET	69	LYON 6e	GES
29	QUIMPER	LA PROCURE ST-CORENTIN	69	LYON 9e	LYON RADIO COMPOSANTS
31	TOULOUSE	LIBRAIRIE PRIVAT	72	LE MANS	LOISIR RADIO COMMUNICATION
31	TOULOUSE	LIBRAIRIE CASTELA	73	CHAMBERY	LIBRAIRIE DE LA CCLONNE
32	AUCH	STE RCEG	74	EPAGNY	SOCIETE DUPLEX
33	BORDEAUX	LIBRAIRIE MOLLAT	75	PARIS 2e	LIBRAIRIE GIBERT JEUNE
33	BORDEAUX	M.G.D. ELECTRONIQUE	75	PARIS 5e	LIBRAIRIE EYROLLES
33	LIBOURNE	JM ELECTRONIQUE	75	PARIS 10e	LIBRAIRIE PARISIENNE DE LA RADIO
33	MERIGNAC	RADIO 33	75	PARIS 10e	T.P.E.
33	TALENCE	LIBRAIRIE GEORGES	75	PARIS 12e	GES
34	MONTPELLIER	LIBRAIRIE SAURAMP	75	PARIS 12e	CHOLET COMPOSANTS
35	RENNES	TUNER 35	75	PARIS 12e	MERCURE COMMUNICATION
37	CHINON	STE ILIA BRICOMARCHE	75	PARIS 15e	HYPER CB
37	TOURS	R.E.F.	76	LE HAVRE	LIBRAIRIE LA GALERNE
37	TOURS	LIBRAIRIE TECHNIQUE	76	ROUEN	CITIZEN BAND
38	GRENOBLE	LIBRAIRIE ARTHAUT	81	MAZAMET	GES PYFENEES
38	GRENOBLE	LIBRAIRIE HAREL	83	LA CRAU	MAISON DE LA PRESSE
42	ROANNE	LIBRAIRIE LAUXEROIS	83	TOULON	INTER-SERVICE
42	SAINT-ETIENNE	LIBRAIRIE DE PARIS	88	LE THILLOT	LIBRAIRIE GIGANT
44	NANTES	LIBRAIRIE OUGUEL	88	SAINT-DIE	MAISON DE LA PRESSE
44	NANTES	WINCKER FRANCE	89	AUXERRE	SM ELECTRONIQUE
49	ANGERS	OMEGA	90	BELFORT	E2I
49	ANGERS	LIBRAIRIE RICHER	92	ASNIERES	GO TECHNIQUE
49	ANGERS	ANJOU LIAISON RADIO	92	MALAKOFF	BERIC
49	CHOLET	CHOLET COMPOSANTS	94	MAISON ALFORT	U.R.C.
49	CHOLET	LIBRAIRIE TECHNIQUE	95	SARCELLES	SARCELLES DIFFUSION
50	CAEN	NORMANDIE RADIO			
50	VILLEDIEU-LES-POELES	RADIO TECH SERVICES			
54	NANCY	HALL DU LIVRE			
56	LORIENT	LA BOUQUINERIE			
58	LA-CELLE-SUR-LOIRE - RN7	TRANSCAP ELEC.			

BELGIOUE
B3800 SAINT-TRUIDEN STAR ELECTRONIQUE

QSL
OGS ham's edition

Vos QSL
directement de
l'imprimeur au
radio - amateur

POUR VOS QSL

A DOMICILE
SUR CATALOGUE
A PRIX OM
QUALITE/PRIX EXTRA

CONTACTEZ

OGS - ham's edition
BP 219-83406 HYERES
TEL : 94 65 39 05 +
FAX HB : 94 65 91 34
36.12 : OGS/94.65.39.05

NOUVEAU 24H/24H :

Faites vos demandes de documentation par MINITEL
(36.12 (0,98F/mn) puis OGS - 94.65.39.05) et passez vos
commandes de QSL standards vierges ou repiquées
(expédition en contre remboursement : +25F)

DEMANDE DE CATALOGUE QSL GRATUIT

NOM : _____ PRENOM : _____
ADRESSE : _____

OGS - BP 219 - 83406 HYERES CEDEX
Tél. 94.65.39.05 + - Fax 94.65.91.34 - 36.12 : OGS/94.65.39.05

Votre **SPECIALISTE**

Dans le SUD

L'ONDE MARITIME



Tout le Matériel de Communication
et Antennes

**RADIOAMATEUR-CB-PROFESSIONNEL
ECOUTEUR**

**DES PROMOTIONS
CHAQUE MOIS !!**



LE MEILLEUR S.A.V dans LABORATOIRE

AGREE



**29 bis Bd de la Libération
84450 St SATURNIN / AVIGNON
Tel. 90 22 47 26**

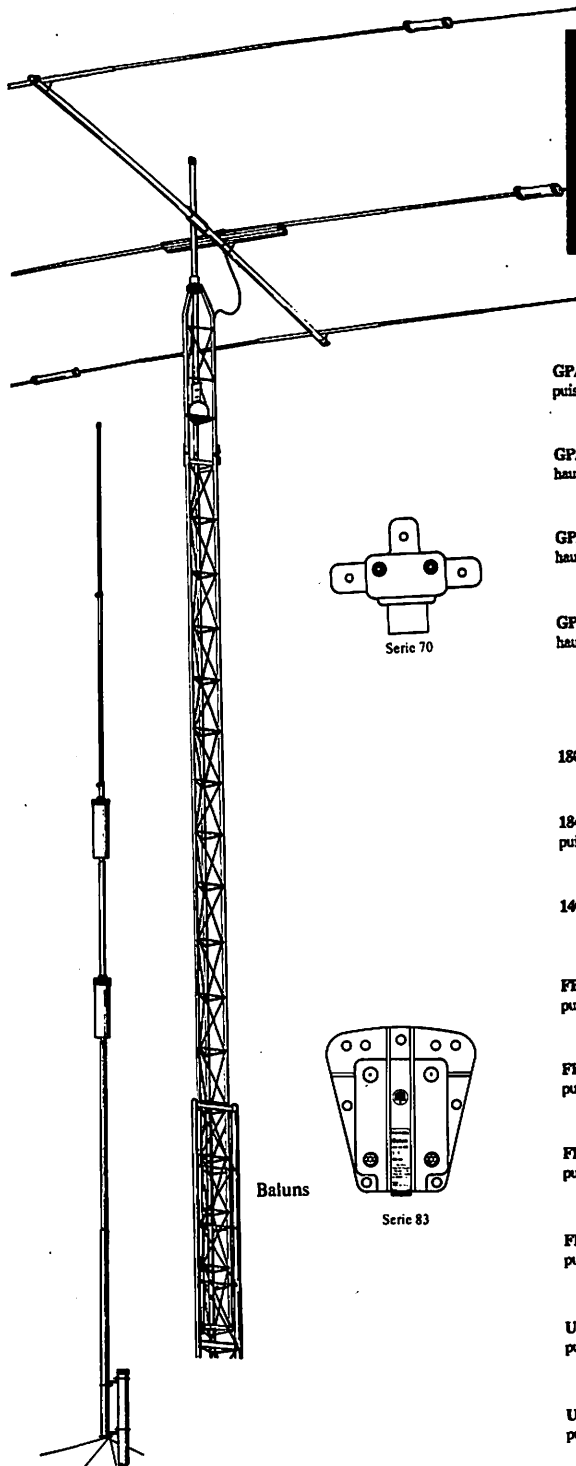

ANTENNES VERTICALES

GPA30, 3-bandes 14/21 et 28 Mhz - hauteur 3,7 m - puissance maximum 2,4 KW.

880 F

GPA50, 5 bandes 3,5/7/14/21 et 28 Mhz hauteur 5,4 m - puissance maximum 2,4 KW.

1480 F

GPA303, 4 bandes 10/18/24 et 28 Mhz - hauteur 5,2 M - puissance maximum 2,4 KW

995 F

GPA404, 4 bandes 7/14/21 et 28 Mhz - hauteur 6,3 M - puissance maximum 2,4 KW

1480 F

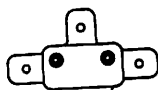

Serie 70

ANTENNES DIRECTIVES

1804, dipôle 3,5 Mhz - longueur 38,6 m - 3 KW maximum

980 F

1843, double dipôle 3,5 et 7 Mhz - longueur 38,6 M puissance maximum 1 KW.

690 F

1403, dipôle 7 Mhz - longueur 20,4 m - 1 KW maximum

590 F

FB13, dipôle tri-bandes 14/21 et 28 Mhz - longueur 7,4 m puissance maximum 1,4 KW

1680 F

FB23, beam 2 éléments 14/21 et 28 Mhz - puissance maximum 1,4 KW - 5,5 dB

2950 F

FB33, beam 3 éléments 14/21 et 28 Mhz - puissance maximum 1,4 KW - 5,5/6/7 dB

4320 F

FB53, beam 5 éléments 14/21 et 28 Mhz - puissance maximum 1,4 KW - 6,5/7/7 dB

6820 F

UFB12, dipôle 18/24 et 28 Mhz - puissance maximum 2 KW -

1550 F

UFB13, dipôle 10/18 et 24 Mhz - puissance maximum 1,4 KW

1880 F

UFB23, beam 2 éléments 10/18 et 24 Mhz - puissance maximum 2 KW - 5/5,5/5 dB

3500 F

UFB32, beam 3 éléments 18 et 24 Mhz puissance maximum 1,4 KW - 6 et 6,8 dBd

4100 F

UFB33, beam 3 éléments 10/18 et 24 Mhz puissance maximum 2 KW - 7/8/6 dB

4700 F

FBDX406, beam 4 éléments 10/14/18/21/24/28 Mhz - puissance maximum 2 KW - 5/5,5/5,4/4/4 dB

5335 F

FBDO450, beam 4 éléments 14/18/21/24 et 28 Mhz - puissance maximum 2 KW - 7/8,5/9/7 dB

5785 F

FBDO505, beam 5 éléments 14/18/21/24 et 28 Mhz - puissance maximum 1,4 KW - 5,5/4,6/6/4,2/7 dB

6785 F

ANTENNES FILAIRES

1630 FD3, filaire 7/14 et 30 Mhz - longueur 20,20 M - puissance maximum 0,5 KW

490 F

1632 FD3 SUPER, filaire 7/14 et 29 Mhz - longueur 20,20 m - puissance maximum 2 KW

850 F

1640 FD4, filaire 3,5/7/14/18 et 28 Mhz - longueur 41,5 m - puissance maximum 0,5 KW

560 F

1641 FD4 SUPER, filaire 3,5/7/14/18/24 et 28 Mhz - longueur 41,5 m - puissance maximum 2 KW

885 F

1664 W3/2000, filaire 3,5/7 et 21 Mhz - longueur 32 m - puissance maximum 2 KW

1190 F

BALUNS

1001, rapport 1:2 - 0,5 KW max.

280 F

1002, rapport 1:1 - 0,5 KW max.

280 F

1003, rapport 1:4 - 0,5 KW max.

280 F

1005, rapport 1:1 - 0,5 KW max. (tension)

450 F

1008, rapport 1:10 - 0,5 KW max

280 F

1011, rapport 1:2 - 1,4 KW max

620 F

1013, rapport 1:4 - 1,4 KW max

450 F

1014, rapport 1:6 - 1,4 KW max

620 F

1016, rapport 1:1 - 1,4 KW max

485 F

1017, rapport 1:1 - 1,4 KW max (tension)

450 F

1018, rapport 1:12 - 1,4 KW max

625 F

1026, rapport 1:1 - 3 KW max

860 F

ISOLATEURS

1010, petit isolateur central

125 F

1019, isolateur grand modèle

190 F

KIT D'EXTENSIONS

8334, kit de transformation FB33 en FBDO505

3900 F

8540, EWS BEAM 3040 - kit 10 ou 7 Mhz pour FB33 ou FB53

1520 F

8541, kit de transformation FB13 en FB23

1790 F

8544, kit de transformation FB23 en FB33

1600 F

8546, kit de transformation FB33 en FB53

2790 F

Baluns

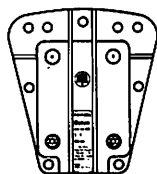

Serie 83

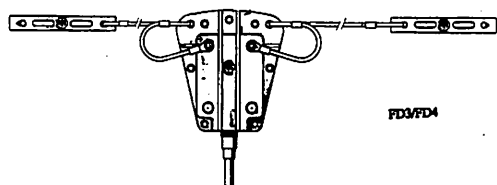

FD3/FD4

VENTE PAR CORRESPONDANCE
TVA 18,6 % INCLUSE.

ATELIER DE REPARATION - SAV BATIMA
ET TOUS LE MATERIEL RADIOAMATEUR



BATIMA ELECTRONIC
118-120 rue du maréchal Foch
67380 LINGOLSHEIM
Tél. : 88.78.00.12
FAX. : 88.86.17.97
MINITEL 36 15 CODE BATIMA

Les licences radio-amateurs

Notre revue ne s'adresse pas qu'aux amateurs licenciés. C'est la raison pour laquelle vous êtes nombreux à nous demander des renseignements concernant nos licences.

Voici donc, repris par nos soins, le texte actuel des licences.

Aucun indicatif spécial n'est attribué à titre permanent. L'indicatif spécial attribué pour une manifestation donnée ne peut être utilisé à d'autre fin que celle prévue initialement.

Les éléments pris en compte pour étudier la demande sont :

- utilisation uniquement par des radio-amateurs ;
- caractère exceptionnel de la manifestation :

- intérêt international,
- faible périodicité,
- courte durée.

Les critères indiqués ci-dessous ne sont pas exhaustifs, l'Administration se réservant la possibilité de juger de l'opportunité dans un contexte plus général.

NB : Les îles côtières françaises sont admises comme lieux d'expédition. Aucun indicatif spécial ne pourra être attribué pour les concours nationaux.

Les principaux contests retenus pour l'attribution éventuelle d'un indicatif spécial sont : CQ WPX (World wide Prefix Contest), CQ WW DX (World Wide DX Contest), ARRL DX (American Radio Relay League DX Contest), WAE-DC (Worked All Europe DX Contest),

WAA Contest (Worked All Asia Contest), IARU Contest (International Amateur Radio Union Contest).

OBTENTION DU CERTIFICAT D'OPÉRATEUR

Le certificat d'opérateur est délivré après succès à un contrôle des connaissances ou par conversion de l'attestation militaire de capacité d'opérateur radioamateur.

Epreuves du contrôle

Pour subir les épreuves du contrôle, les candidats doivent prendre rendez-vous auprès d'un centre PTT.

Les handicapés physiques et mal voyants possédant une carte d'invalidité peuvent demander à passer l'examen à domicile.

Cet examen se déroule à l'aide d'un minitel.

Contrôle donnant accès au groupe A

- 10 questions de réglementation et de procédure dont le programme est identique à celui des groupes B, C et D.

- 10 questions de technique portant sur le programme identique à celui du groupe B.

- Le système de notation des épreuves du contrôle de radiotéléphoniste est de 3 points pour une bonne réponse et 0 point pour une absence de réponse.

Un point est retiré pour chaque réponse inexacte.

Les notes minimales exigées sont les suivantes :

- réglementation 15/30
- technique 15/30
- moyenne 10/20

Contrôle donnant accès au groupe B

Le contrôle donnant accès au groupe B : radiotéléphoniste groupe A + épreuves de radiotélégraphie.

- Epreuves de radiotélégraphie.

- 5 questions sur le code Q international. Le programme, la forme des épreuves et la notation sont identiques à ceux du groupe D.

La notation est la suivante :

- bonne réponse 3 points

Groupe	Bandes de fréquences autorisées en MHz	Classes d'émission autorisées	Puissance moyenne de sortie	Puissance de sortie en crête de sortie
Classe A à partir de 13 ans	144,325 à 144,375	J3E - R3E BLU		10 10
	144,525 à 144,575 144,625 à 144,675	J3E - R3E BLU A3E - F3E - G3E AM-BLU	10	
	145,500 à 145,525 145,550 à 145,575	F3E - G3E FM	10	
Classe B à partir de 13 ans	7,020 à 7,040 14,050 à 14,100 21,050 à 21,150 28,000 à 28100 144,050 à 144,090	A1A CW		
	28,400 à 29,000 144,525 à 144,575 144,625 à 144,675	J3E - R3E BLU A3E - F3E - G3E AM - FM	10	10
	144,325 à 144,375	J3E - R3E BLU		10
	145,500 à 145,525 145,550 à 145,575	F3E - G3E FM	10	

Groupe	Bandes de fréquences autorisées en MHz	Classes d'émission autorisées	Puissance moyenne de sortie	Puissance de sortie en crête de sortie
Classe C phonie uniquement à partir de 16 ans	De 30 à 440	A1A - A1B - J1D CW	80	
		A1D - A2A - A2B - A3C CW		
		A3E - F1A - F1D - G1D AM-CW		
		F2A - F3C - F3E - G3E FM		
		J3C - R3C - R3D BLU		
	J3E - R3E BLU	100		
Supérieures à 440	A1A CW	40	40	
	A2A - A2B CW			
	A3C - A3E - F1A - F1B AM			
	F1D - F2A - F2B - F3C CW			
	F3E - G1D - G3C - G3E FM			
J3C - R3C - R3D BLU				
J3E - R3E BLU	50			
434 à 440	A3F - C3F TV			
1240 à 1260	A3F - C3F - F3F - G3F TV			

Groupe	Bandes de fréquences autorisées en MHz	Classes d'émission autorisées	Puissance moyenne de sortie	Puissance de sortie en crête de sortie
Classe D âge minimum : 16 ans	Inférieures à 29,7	A1A CW	80	100
		A2A - A3E - F1A - F2A - F3E CW		
		A3C - F3C - J3C - R3C AM		
		J3E - J7B - R3E BLU		
Pour les fréquences supérieures à 29,7, les classes d'émission et les puissances sont identiques à celles du groupe C.				
Classe E 3 ans sans rappel	Inférieures à 29,7	A1A CW	200	250
		A2A - A3E - F1A - F2A - F3E CW		
		A3C - F3C - J3C - R3C AM		
		J3E - J7B - R3E BLU		
Pour les fréquences supérieures à 29,7, les classes d'émission et les puissances sont identiques à celles du groupe C.				

- absence de réponse 0 point
 - mauvaise réponse 1 point
- Note minimale = 8/15.

– Epreuve de lecture au son : le programme et la forme sont identiques à ceux du groupe D. Un maximum de 10 fautes sur l'ensemble des deux textes proposés au candidat est admis. Les épreuves de radiotélégraphie concernant les groupes B et D, se déroulent avec un « baladeur ». La vitesse est de 10 mots/minute (pour le contrôle de votre vitesse, un mot équivaut à 5 signes).

Contrôle donnant accès au groupe C

10 questions de réglementation et de procédure si cette épreuve n'a pas déjà été subie par le candidat.

30 questions de technique portant sur le programme, identique à celui du groupe D.

Le système de notation des épreuves de radiotéléphoniste est de 3 points pour une bonne réponse et 0 point pour une absence de réponse. Un point est retiré pour chaque réponse inexacte.

Les notes minimales exigées sont les suivantes :

Classe	Age	Mode	Utilisation
A	13 ans	Phonie	144 limité
B	13 ans	Phonie + télégraphie	fréquences limitées
C	16 ans	Phone	144 et au-dessus
D	16 ans	Phone + télégraphie	toutes bandes amateur
E	19 ans (16 + 3)	Phone + télégraphie	toutes bandes amateur puissance supérieure.

- réglementation 15/30
- technique 36/90
- total minimal pour les 2 épreuves 60/120

Contrôle donnant accès au groupe D

Le contrôle donnant accès au groupe D : examen de radiotéléphoniste groupe C + épreuves de radiotélégraphie.

– Epreuves de radiotélégraphie.

Ces épreuves et la notation sont identiques à celles permettant l'accès au groupe B.

Contrôle donnant accès au groupe E

L'accès au groupe E se fait lors de la

délivrance de la licence annuelle après trois ans d'exploitation en groupe D, sous réserve que le postulant n'ait pas encouru de rappel à l'ordre ou de sanction pendant cette période.

CONTRÔLE DES CONNAISSANCES

Une mauvaise réponse coûte 1 point de moins. Il est donc parfois préférable de ne pas répondre !

S. FAUREZ

Ond'Expo Lyon 92 :

Maussade était le temps à Lyon en ce début de mai. Maussade était l'ambiance au salon Ond'Expo parmi les exposants. Changement de lieu, week-end long peut être, boudé par le public et complètement déserté le dimanche ? En effet, malgré le nombre important d'exposants et d'Associations, le public a été clairsemé et les visiteurs ne représentaient en fait que les radioamateurs et les cibistes. A moins qu'une partie du public ne soit allée au stade Gerland. Cependant, les organisateurs ont fait très fort sur le plan de l'organisation, certains diront un travail exceptionnel, tant sur le plan esthétique qu'accueil. Pour la première fois, des radioamateurs espagnols étaient présents : EA3DEY/FTC/FQO/DUF/CUU/EXZ et EA2EB.

Le DARC allemand, fidèle à Lyon, était également présent.

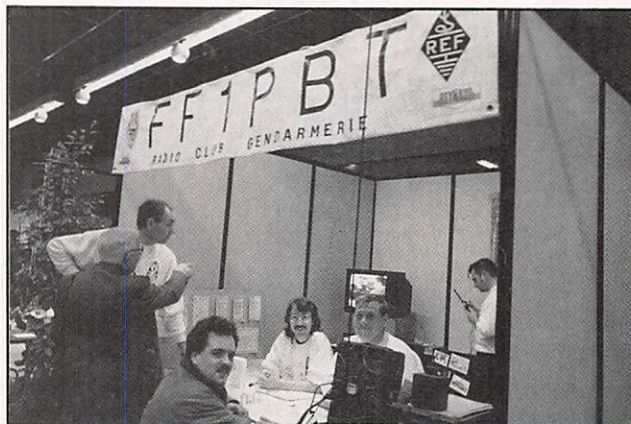

Les amateurs du RC FF1PBT.



Le nouveau logo d'Alarme & Sécurité.



Le stand du DARC allemand.

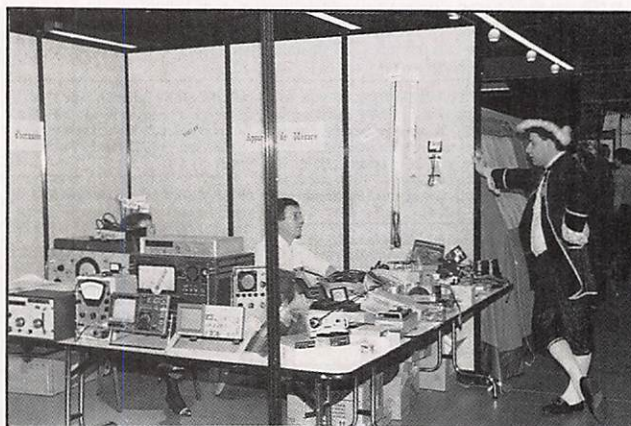

Présentation en habit !

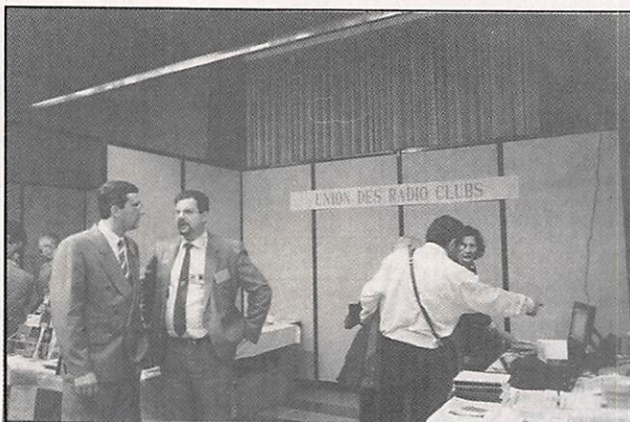

Rencontre au sommet REF et URC.



L'inauguration du salon.

SARCELLES DIFFUSION,



PRESIDENT LINCOLN



KENWOOD TS-850S

KENWOOD TH-27E



PRESIDENT GRANT

... LE PRO A ROMEO...



MIDLAND ALAN 80 A

YAESU FT-747GX



**KENWOOD TS-450 S
HF Transceiver**

DES CENTAINES DE PRODUITS DE LA CB AU RADIO AMATEUR...

PROMOTIONS DU MOIS

PRESIDENT JFK	1 290 F
PRESIDENT GRANT	1 590 F
PRESIDENT JACKSON	1 790 F
PRESIDENT LINCOLN	2 190 F
SUPER STAR 3000	1 190 F
SUPER STAR 3900 ECHO	1 590 F
SUPER STAR 3900 HP	1 690 F
MIDLAND ALAN 80	950 F
MIDLAND 2001	650 F
MIDLAND 4001	890 F
RANGER RCI 2950	1 890 F

**CRÉDIT ACCEPTÉ
EN 10'
PAR MINITEL**

**EXPÉDITION
DANS TOUTE
LA FRANCE**

**SARCELLES
DIFFUSION**

**CENTRE COMMERCIAL
DE LA GARE - BP 646**

Face à la gare Garges-Sarcelles
95206 SARCELLES CEDEX

Tél. : (1) 39 93 68 39

Fax : (1) 39 86 47 59

Le nouvel ICOM décamétrique, le successeur probable des IC-725 et IC-726, est là : c'est l'IC-728 (équivalent modernisé du 725) dont la version avec 50 MHz (qui remplacera à terme le 726) est l'IC-729.

Révolution sage, il n'y a pas beaucoup de différences visibles avec les modèles précédents.

POUR BIEN DÉBUTER

L'IC-728 constitue un bon choix pour le débutant. Les commandes ne sont pas nombreuses aussi, on ne risque pas de se perdre ou de mal les manipuler. La face avant est claire, avec des touches, en général, bien disposées. L'appareil, très compact, est léger. Ceci est dû en grande partie à l'absence d'alimentation interne. Il faudra acquérir ou fabriquer une alimentation capable de supporter sans broncher les 20 A consommés en émission. Comme les modèles antérieurs, l'IC-728 peut recevoir, en complément externe, un coupleur d'antenne automatique dont la mise en œuvre est commandée à partir de la face avant.

Au premier coup d'œil, on note quelques petites différences sur la face avant : les touches larges ont cédé la place à des petits poussoirs carrés, les potentiomètres concentriques sont répartis différemment et deviennent indépendants. Curieusement, on remarque la disparition de la commande, pourtant utile, de gain HF (RF GAIN). Sur l'ICOM IC-728, l'indicateur de mesure est à aiguille. Les «anti-bargraph» seront séduits par cette attention ! Par contre, il ne possède toujours que 2 échelles, comme c'était le cas sur le 725. L'une est celle du S-mètre, l'autre celle de la puissance de sortie. Il n'y a pas ici d'échelle d'ALC. C'est la LED rouge d'émission qui sert d'indicateur

L'IC-728 : simple et séduisant

Il est vrai que, en tant que produits d'entrée de gamme, les IC-725 et IC-726 étaient très séduisants.

ICOM attaque la remise au goût du jour de sa gamme HF. Reprenant globalement les caractéristiques de l'IC-725, le 728 est un petit transceiver séduisant et simple à utiliser.



Un transceiver HF peu encombrant.



L'extrême simplicité de la face avant.

sommaire pour l'ALC : son éclat est plus vif sur les pointes de modulation. On réglera le gain micro en observant ce voyant.

Absent sur les 725/726, le compresseur de modulation fait son apparition ici : on procédera au réglage en tenant compte des observations des correspondants car, là encore, on ne dispose d'aucune véritable indication de mesure. La qualité de la transmission est excellente quand le potentiomètre «LEVEL», qui commande le compresseur, est bien réglé. Comme toujours, il est recommandé de supprimer le compresseur pour les liaisons confortables, la qualité de l'émission s'en trouvant forcément améliorée.

Les prédécesseurs souffraient, on s'en souvient, d'une modulation un peu anémique, le gain micro devant être souvent très proche du maximum. De plus, certains micros ne pouvaient être utilisés avec l'IC-725. Ce défaut semble avoir été corrigé sur l'IC-728 : avec le potentiomètre de gain vers 12 heures, la modulation est parfaite. Le microphone HM-12, fourni avec l'appareil est un «électret».

En réception, l'IC-728 est doté d'un PBT (PassBand Tuning), circuit destiné à éliminer une partie des interférences dues aux stations proches en fréquence. En schématisant, rappelons que le PBT réduit la bande passante FI, soit du côté des fréquences inférieures, soit du côté des fréquences supérieures. Lorsqu'il est au centre, il n'agit pas. Soulignons l'effort d'ICOM qui nous donne un PBT avec un cran central et

une commande assez ferme. Les principales différences avec les 725/726 ont été résumées ici.

EN FONCTIONNEMENT

Lors de la mise sous tension, l'afficheur s'éclaire en orangé : le contraste est bon, même avec un éclairage un peu violent. Le petit haut-parleur interne convient à une utilisation en fixe. Pour le mobile, on lui substituera avantageusement un HP mieux dimensionné, car la BF devra être plus poussée à cause du bruit ambiant. Il n'y a pas grand chose à faire avant d'émettre, sinon de s'assurer que l'antenne est bien raccordée à l'arrière de l'appareil. Le transceiver peut être surélevé grâce à sa béquille.

Les changements de fréquences s'effectuent à l'aide des touches «kHz», «MHz» agissant, comme on s'en doute, sur les kilohertz ou les mégahertz. Quand on appuie sur l'une de ces touches, un petit indicateur apparaît sur l'afficheur, au-dessus des chiffres concernés de la fréquence. Il ne reste plus alors qu'à tourner la commande de fréquence dans un sens ou dans l'autre. Initialement, le pas de réglage est de 10 Hz. Il peut être modifié par l'utilisateur (20 ou 50 Hz). Quant au chiffre des dizaines de Hz, on l'affiche ou non. Pour les changements de bandes, on utilise la même procédure, en actionnant auparavant le poussoir «BAND». On parcourt alors séquentiellement l'ensemble des bandes réservées aux

radioamateurs, plus une bande allouée à la couverture générale.

Mon avis sur le système ? Un peu déroutant ! Au début, on a tendance à oublier de presser une touche... ou on la laisse enclenchée ce qui provoque des changements intempestifs dès que l'on touche à la commande d'accord. L'IC-728 n'est pas fait pour les changements de bandes rapides. Par contre, le système adopté par ICOM (Band Stacking Register) permet de retrouver la dernière fréquence utilisée sur une bande donnée. En fait, les 11 mémoires de bandes (10 bandes amateurs plus la couverture générale en réception) se comportent comme des mémoires traditionnelles.

En SSB, on passe de l'USB à la LSB en appuyant à nouveau sur la touche SSB. Le réglage est mémorisé pour chaque bande amateur. Le fait de n'avoir qu'une seule touche pour les deux modes n'est donc pas vraiment gênant. En émission dans ce mode, on surveillera simplement les réglages du gain micro et du processeur, comme souligné ci-dessus.

Pour la télégraphie, le poussoir du «semi break-in» et la commande de réglage du VOX sont placés à l'arrière de l'appareil. Le jack du manipulateur également. Je regrette qu'il faille ôter les 2 capots pour accéder au réglage du «sidetone» (moniteur de télégraphie) mais il est vrai qu'on ne le modifiera pas souvent.

Le CAG est à 2 vitesses : en position rapide, il provoque un petit claquement sur les signaux forts. Le Noise Blanker, destiné à supprimer certains parasites, s'est avéré inefficace en présence de cette satanée perturbation, due à une ligne moyenne tension EDF, qui me mène la vie dure ! Par contre, le bruit généré par les allumages de 2 roues est totalement supprimé, j'ai eu l'occasion de le vérifier !

Pour la réception, le RIT peut être enclenché à l'aide d'un petit poussoir. La commande de RIT provoque un décalage de +/- 1,2 kHz par rapport à la fréquence d'émission. On peut aussi replacer le transceiver sur cette fréquence au moyen des touches FUNC + RIT. Dans ce cas, l'affichage (et la fré-

quence d'émission) sont modifiés de la valeur du RIT. Le ventilateur se met en route en émission : il est particulièrement silencieux et ne provoque aucune gêne.

Quand on ouvre l'IC-728, on s'aperçoit que le PA, les filtres de bande, forment un bloc radiateur sur lequel est monté le ventilateur. Tant que l'on est à l'intérieur, on peut souligner la propreté de la réalisation et l'accessibilité aux composants.

SPLIT, MÉMOIRES ET MODES DIGITAUX

Avec ses 2 VFO, son fonctionnement possible en SPLIT, et ses 26 mémoires, l'IC-728 est bien nanti. L'utilisation des mémoires est très simple : la fréquence affichée est instantanément transférée dans la mémoire que l'on veut par un simple appui sur la touche MW. Le transfert inverse demande un doigt de plus ! Il faut en effet presser la touche FUNC pour transférer une mémoire vers le VFO par MW... Quatre mémoires sont spécialisées : les 23 et 24 pour le trafic en SPLIT (fréquences

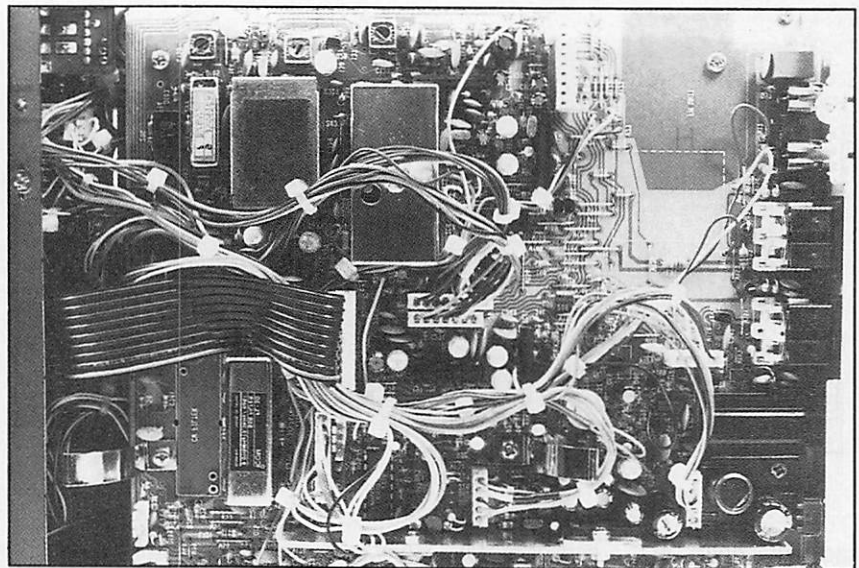

Sur cette photo, on remarque l'emplacement du filtre CW optionnel (à gauche).

d'émission et réception différentes) et les 25 et 26 pour le scanning (fréquences des limites supérieure et inférieure).

Le scanning prend 3 aspects différents : scanning des mémoires, scanning entre 2 fréquences, scanning sélectif. Complément du scanning, le SQUELCH qui fonctionne dans tous les modes, devra être ajusté correctement avant de

lancer le balayage.

L'IC-728 peut fonctionner en RTTY ou en AMTOR. Il est muni d'un circuit AFSK. L'entrée correspondante s'effectue sur le connecteur micro ou sur l'un des connecteurs accessoires situés à l'arrière de l'appareil (places «fumeurs» disponibles près des toilettes)(1). J'apprécie également l'attention d'ICOM, qui sort également la BF du récepteur sur

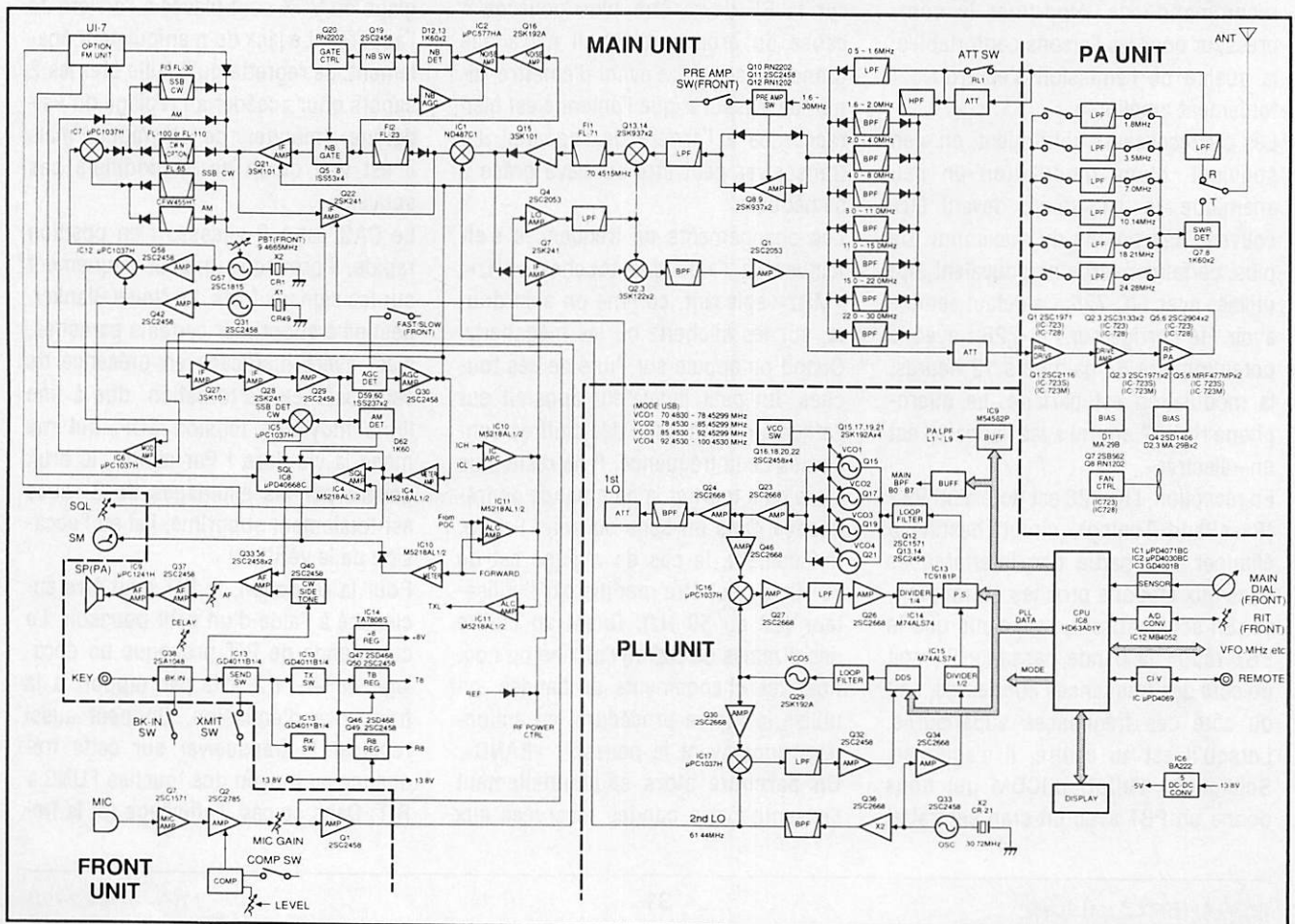

le point central du connecteur micro, facilitant le câblage pour les modes digitaux. Raccorder l'IC-728 à un TNC ou un «Terminal Unit» devient un jeu d'enfant et ne nécessite plus qu'un seul «tuyau».

Enfin, l'IC-728 peut être piloté au moyen d'un ordinateur, à condition d'acquérir l'interface spécialisée (dite CI-V). Reliée à la RS-232 d'un ordinateur nanti du programme adéquat, cette prise autorise les changements de mode, de fréquence, de mémoire, le passage en émission etc., sans toucher au transceiver. Rappelons que plusieurs appareils ICOM peuvent ainsi être reliés au même «bus», grâce à des adresses internes programmables.

DES LACUNES COMBLÉES PAR LES OPTIONS

Le récepteur de l'IC-728 est, bien sûr, à couverture générale. Il reçoit la modulation d'amplitude (AM), ce qui est heureux pour les amateurs de «broadcast internationales», mais pas la modulation de fréquence (FM), ce qui n'est pas trop grave sauf si l'on envisage de trafiquer sur les répéteurs 29 MHz ou

que l'on souhaite utiliser l'appareil avec un convertisseur V ou UHF. Par contre, pour émettre dans ces 2 modes, il faut acquérir une platine optionnelle. De même, le filtre CW étroit (500 Hz ou 250 Hz) fait aussi partie des options. A se procurer obligatoirement si le démon de la CW vous anime !

Au chapitre des petites économies, signalons l'absence d'une poignée de transport qui, elle aussi, existe en option (au moins, elle a le mérite d'exister, ce qui pas toujours le cas !). Ridicule, vu la vocation «portable et mobile» du transceiver. Pour quelques dollars de plus... (tiens, ça ne vous rappelle rien ?).

GLOBALEMENT SÉDUISANT

Au moment où je termine cette présentation, j'ignore quel sera le prix exact de l'IC-728 (annoncé autour de 8500 F). Ce qui est certain c'est que le transceiver est séduisant par sa simplicité d'utilisation. Je regrette simplement les «économies de bouts de chandelles» qui conduisent les fabricants, quels qu'ils soient (et ICOM n'évite pas le piège), à offrir en option des choses

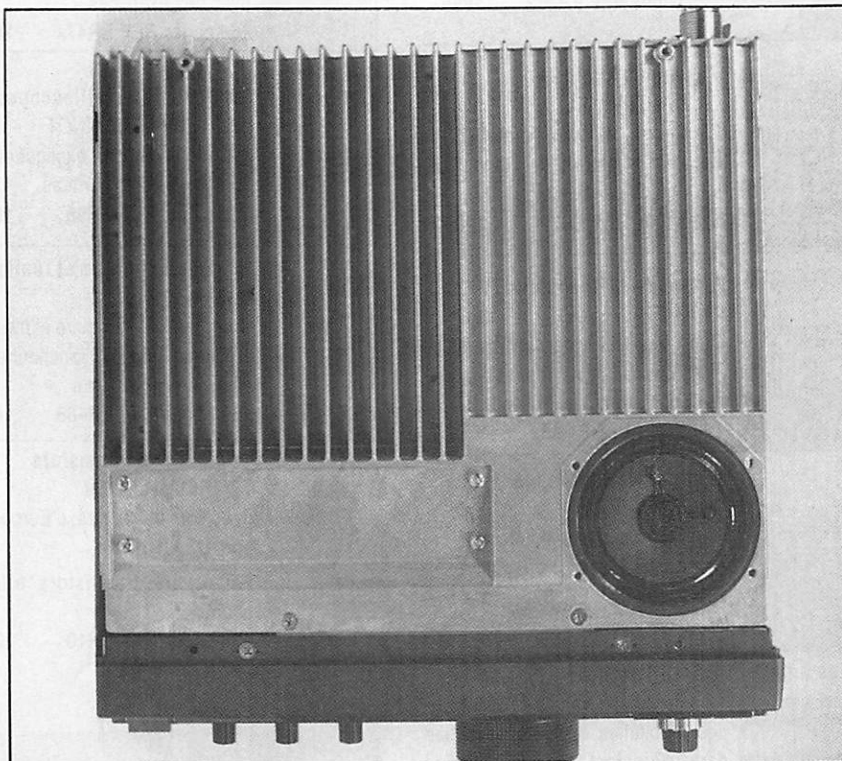

Un dissipateur très largement dimensionné.

CARACTÉRISTIQUES TECHNIQUES

Couverture 500 kHz à 30 MHz en réception.

Toutes bandes amateurs HF en émission.

Le modèle IC-729 couvre, en plus, de 50 à 54 MHz.

Modes : CW, SSB, AM (réception)

Options AM (émission) et FM (E/R).

26 mémoires dont 2 utilisables en SPLIT et 2 pour le scanning.

Réception :

Triple changement de fréquence (70 MHz, 9 MHz, et 455 kHz).

Sensibilité SSB < 0,16 µV (10 dB S/N)

Puissance BF : 2,6 W (8 ohms)

Emission :

Ajustable de 10 W à 100 W (40 W max en AM).

50 MHz : 1 W à 10 W (4 W max. en AM).

Alimentation 13,8 V / 20 A.

Poids 4,6 kg

Dimensions 241 x 239 x 94 mm

que l'on devrait trouver d'origine. Je considère l'IC-728 comme un bon matériel de début, pas très pratique pour les contests si l'on doit faire des changements de bandes rapides, mais qui trouvera sa place aussi bien en fixe qu'en portable, voire en mobile. Version améliorée de l'IC-725, il ne détrône pas pour autant son cadet qui demeure le transceiver HF le moins cher de sa catégorie.

(1) J'ai été steward dans une première vie.

Denis BONOMO, F6GKQ

LIVRES TECHNIQUES



REPERTOIRE MONDIAL des TRANSISTORS
LILLEN et TOURET
5ème édition 29000 composants
448 pages REF ER115 210F

350 schémas HF de 10 KHZ à 1 GHZ



H. CHRECKER
Ce livre est un outil efficace de recherche, d'idées de circuits et une bibliographie de schémas publiés
320 pages REF ER145 190F

270 schémas d'alimentation



livre de référence à consulter très souvent ! panorama de tout ce qui touche aux alimentations avec une sélection de schémas de circuits sécurité
224 pages REF ER170 190F

Télévision par satellite



R. BESSON
Ce qu'est la télévision par satellite, comment faire l'installation recevoir plusieurs satellites
128 pages REF ER149 115 F

Le dépannage TV rien de plus simple



A. SIX
12 causeries, des renseignements précieux pour débutants et confirmés.
192 pages REF ER100 90F

Comment apprendre l'électronique aux enfants



FANTOU et RODRIGUEZ
9 séances de cours avec leur déroulement détaillé. Très utile pour les animateur de club - Réalisations corrigées et compléments techniques.
147 pages REF ER147 105 F

Apprendre l'électronique fer à souder en main



J.P. OEHMICHEN
Pas d'expressions théoriques superflues, pas de matériel coûteux pour faire ses premiers pas avec le fer à souder. Apprendre à mettre au point, dépanner et réaliser
224 pages REF ER71 195F

Interphone téléphone



P. GUEULLE
Une trentaine de montages pratiques sur circuits imprimés. Réalisation d'un réseau téléphonique privé ainsi que des périphériques.
192 pages REF ER455 135F



REpondeurs téléphoniques.
P. GUEULLE
20 montages faciles à réaliser modules complémentaires de votre téléphone et de votre répondeur.
168 pages REF ER477 140 F

Communications électroniques



P. GUEULLE
Réception émission radio, téléphone, télématique, vidéo, avec une trentaine de montages proposés. Permet une exploration complète des principales techniques de communication.
176 pages REF ER471 140F



Télécommandes. technique et réalisation
P. GUEULLE
Techniques et applications quelques soit votre niveau en électronique.
160 pages REF ER469 140F



Electronique. laboratoire de mesure
FIGHIERA et BESSON
nombreux schémas pratiques de matériels utilisables pour l'amateur bricoleur.
167 pages REF ER410 125F

Dépannage des téléviseurs n/b et couleur



R. RAFFIN
Cette nouvelle édition traite des différentes méthodes de dépannage autopsie, mise au point, procédé SECAM, télé par satellite.
426 pages REF ER462 195F



75 pannes Vidéo TV
Ch. DARTEVELLE
75 photos couleurs permettant de déceler l'origine de la panne. Véritable guide de dépistage.
128 pages REF ER70 120F



Antennes et Récepteur TV
Ch. DARTEVELLE
Choix des antennes, techniques de distribution, calculs des installations avec des exemples. Réseaux câbles
128 pages REF ER65 175F



Pratique des antennes
Ch. GUILBERT
Caractéristiques des antennes réception, téléviseur, propagation.
208 pages REF ER60 140F

Les antennes BRAULT et PRAT



12ème édition traite de l'ensemble des problèmes émission réception particulièrement dans le domaine amateur propagation, lignes réglages.
448 pages REF 439 230F



Guide radio télé
FIGHIERA et GUEULLE
Répartition des fréquences radio télé françaises, radio libres, satellites, fréquences radio-maritimes.
112 pages REF453 120 F

Cours moderne de radioélectricité



R. RAFFIN
Initiation, résistances, piles et accus, magnétisme, courant alternatif, ondes, tubes, redressement semi-conducteur etc
448 pages REF ER460 230F

Emission et réception d'amateur



R. RAFFIN
L'un des plus anciens livres sur le sujet remis continuellement à jour par de nouvelles éditions. Appel la bible des radioamateurs
656 pages REF ER461 260 F



Memento de radioelectricité
A. CANTIN
Résumé sous forme de rappel permettant une approche de l'examen radioamateur.
64 pages REF ER475 75F

Oscilloscopes



Fonctionnement et utilisation
R. RATEAU
Avoir une bonne connaissance de l'oscilloscope dans la seconde partie exploration pratique de l'appareil avec des exercices.
256 pages REF ER474 180F



Pratique des oscilloscopes
BECKER et REGHINOT
100 manipulations expliquées avec 350 figures commentées.
368 pages REF ER98 195F



Modem technique et réalisation
C. TAVERNIER
Comprendre, construire et utiliser les modems liaisons, fonctionnement, circuits micro serveur.
160 pages REF ER466 140F

Repertoire mondiale des transistors



TOUREL et LILLEN
5 édition transistors d'Europe, Japon, USA, URSS.
Repertoire transistors effet de champ
128 pages REF ER10 130F

Voir bon de commande SORACOM

Il y a peu de temps apparaissait sur le marché le FT-2400, un transceiver FM 144 MHz prévu pour le mobile.

Le look séduisant et un peu inhabituel de l'appareil attirait les regards.

Nous avons voulu faire sa connaissance et l'occasion s'est présentée lors de la mise en service d'un relais packet, pour lequel nous avons choisi ce type de ma-

L'HÉRITAGE DU PROFESSIONNEL

L'aspect extérieur du FT-2400H pourrait laisser croire qu'il s'agit d'un transceiver VHF parmi tant d'autres... Un coup d'œil à l'intérieur montre que sa conception se rapproche plus du matériel professionnel qu'amateur. En fait, il est l'héritier d'un modèle destiné au marché militaire. Les radioamateurs au garde-à-vous ! Le boîtier interne est robuste et compartimenté. Les platines sont très soignées et équipées de CMS. En dehors de cet aspect un peu spécial, voyons quelles sont les qualités de l'appareil.

Le premier point positif que je soulignerais après quelques jours d'utilisation, c'est la grande clarté de la face avant. Seules les commandes essentielles sont présentes, les poussoirs appelés à être manipulés moins fréquemment étant cachés par un petit volet rabattable. En mobile, on ne risque pas de se tromper de bouton ! Un concept qu'on aimerait voir retenu...

L'afficheur orangé est un modèle du genre : les chiffres sont de grande dimension et la luminosité varie automatiquement en fonction de l'éclairage ambiant. Pas de commande «dimmer» donc, mais une cellule photo-sensible assurant elle-même la correction. Les 4 caractères principaux de l'afficheur sont alphanumériques : gadget pour certains, innovation intéressante pour d'autres, on peut attribuer à une fréquence un «label». Vous avez

FT-2400H : du pro chez les amateurs

tériel.

Sa conception présente en effet de nombreux gages de fiabilité...

Hériter d'un matériel conçu pour les professionnels selon les techniques militaires, le Yaesu FT-2400H est un transceiver VHF FM séduisant par son allure sa fiabilité et ses performances.



Transceiver d'aspect élégant le FT-2400H est doté d'une prise micro spéciale.

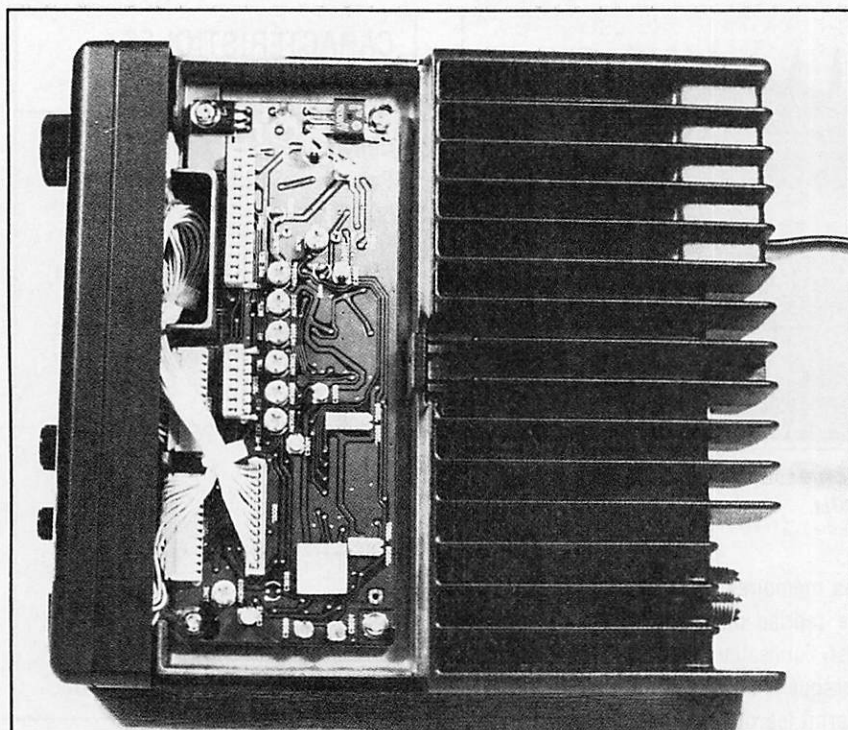

Des potentiomètres permettent un réglage de la puissance en «LOW» et «MID».

probablement vu cette photo, que nous reprenons ici, où l'afficheur fait apparaître la mention «CLUB». Si les membres de votre radio-club ont leur fréquence de rendez-vous, rien ne vous interdit de la mémoriser sous ce nom dans le FT-2400H. Le connecteur micro appelle un petit commentaire : il est d'un type inhabituel mais qui semble devoir devenir une sorte de standard. Issu de la gamme des connecteurs téléphoniques, il n'est pas encore disponible facilement ce qui posera des problèmes aux adeptes du packet-radio. Ils devront faire comme nous : bricoler le cordon du micro d'origine... jusqu'à ce qu'on trouve, en France, le connecteur idoine. Toujours à propos du micro, le FT-2400H peut recevoir, en option, le MH-27 doté d'un clavier DTMF. Sur le dessus du FT-2400H, un large dissipateur noir (ça vous aurait étonné qu'il soit blanc !) évacue la chaleur. Ici, pas d'excroissance à l'arrière, due à un ventilateur externe. Le transceiver est donc très compact...

SOUPLESSE D'UTILISATION

Grâce aux nouveaux modules hybrides, depuis quelques années les transceivers

offrent à leurs utilisateurs des puissances confortables : c'est le cas du FT-2400H qui délivre ses 50 W. Pour les applications qui demandent moins de puissance, on pourra choisir 5 ou 25 W, les deux autres niveaux disponibles. Signalons que ces puissances «MID» et

«LOW» peuvent être ajustées au moyen de réglages internes.

Les performances du récepteur sont bonnes, ce qui est important quand l'émetteur est puissant afin que l'ensemble soit équilibré. Petite anecdote : l'une des FI est sur 21,4 MHz, ce qui nous a posé des problèmes lors de la mise en service du relais packet au radio-club FF10SB. Ce dernier était perturbé lors du trafic en déca sur 21 MHz... On pourrait reprocher à un fabricant de matériel destiné aux radioamateurs d'utiliser une FI qui soit... en plein dans une bande amateur !

Pour le reste, l'utilisateur ne peut être que satisfait, la simplicité de mise-en-cœuvre étant l'un des atouts de l'appareil, si l'on se cantonne aux fonctions de base. La mise en mémoire des fréquences intéressantes s'effectue en pressant la touche F/W. On choisit la fréquence à mémoriser dans l'un des 31 canaux disponibles et on presse à nouveau la touche F/W. Les mémoires peuvent contenir 2 fréquences émission-réception séparées : pratique pour le trafic avec la station orbitale MIR par exemple. Le rappel d'une mémoire est aussi simple. L'appareil affiche automatiquement le shift des relais lorsqu'il est dans la bande 145,600 à 145,775. C'est la fonction «ARS».

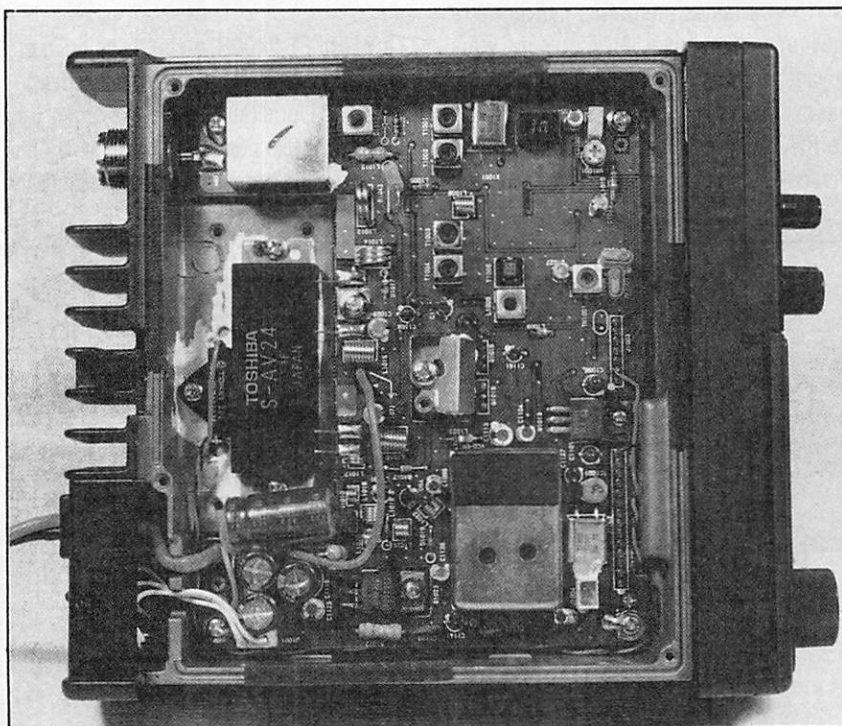

Une vue interne qui met en évidence le module hybride du final.

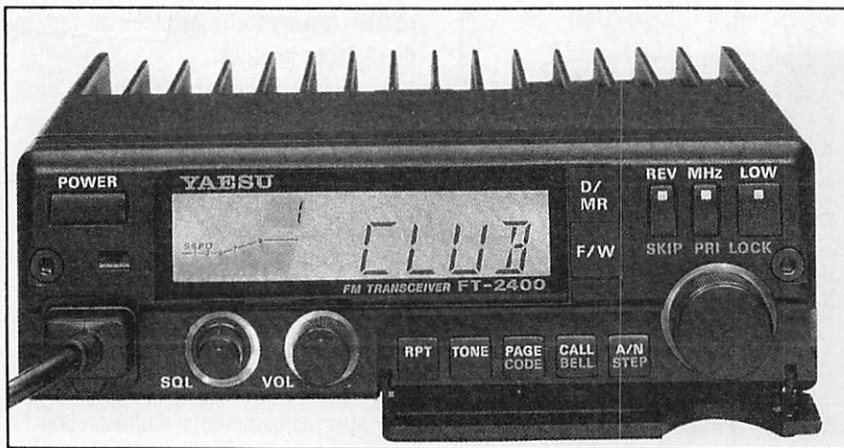

Une trappe masque les commandes non essentielles de la face avant du FT-2400H.

CARACTÉRISTIQUES PRINCIPALES

Couverture : 144 à 146 MHz
Pas : 5, 10, 12.5, 15, 20, 25, 50 kHz

Alimentation : 13,8 V / 12 A maxi.

Dimensions : 160 x 180 x 50 mm
Poids : 1,5 kg.

Emission FM : 5, 25, 50 W

Impédance micro : 2 kohms

Réception : double conversion

Sensibilité < 0,2 µV.

Réjection image > 70 dB.

Puissance BF : 2 W sous 8 ohms.

LES FONCTIONS PLUS COMPLEXES

La mise en mémoire, nous l'avons dit, peut être complétée par la désignation sous un mnémonique à 4 caractères du canal mémoire en question : MIR, DOVE, SECU, CLUB... La programmation des caractères est effectuée à l'aide de la commande de fréquence. Le canal d'appel est une mémoire particulière à laquelle on accède directement (CALL). De même, on notera la présence d'un canal prioritaire surveillé toutes les 5 secondes. Des limites de bande peuvent être imposées par la programmation des mémoires «L» et «U». Certaines mémoires peuvent être masquées : ce peut être utile si vous voyagez fréquemment entre deux régions, par exemple.

Le FT-2400H est évidemment muni d'un dispositif de scanning. Ce dernier balaye

les mémoires ou la bande. La condition de reprise du scanning est déterminée par l'utilisateur : après 5 secondes ou lorsque le squelch se referme.

Parmi les options disponibles on trouve un dispositif de «paging» et un «tone squelch». Le «paging» accepte jusqu'à 999 codes à 3 caractères, codes de groupes ou individuels. L'utilisation de ces dispositifs étant très peu répandue chez les radioamateurs, nous ne regretterons pas leur absence en série...

DE BONNES PERFORMANCES

Le Yaesu FT-2400H, au vu de ce qui a été énoncé ci-dessus, est un appareil intéressant. L'amateur l'adoptera pour des usages en fixe comme en mobile. Sa fiabilité semble bonne : un exemplaire fonc-

tionne 24 heures sur 24 sur notre relais packet sans donner le moindre signe d'échauffement, sans le moindre ca-fouillage.

Notre seule critique envers cet appareil concerne l'absence d'un signal squelch sur le connecteur micro; il faudra que le TNC utilisé en packet dispose d'un circuit DCD...

Livré avec un micro et son support de fixation pour le mobile, le Yaesu FT-2400H est accompagné d'un manuel traduit en français.

Denis BONOMO, F6GKQ

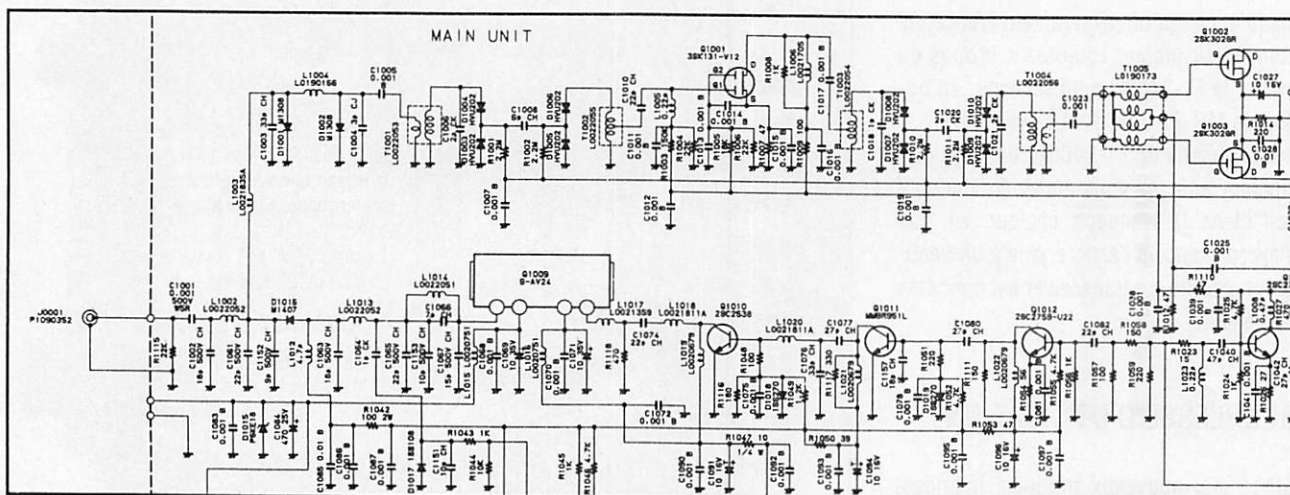

Etage d'entrée du récepteur et circuit final de l'émetteur.

COMMANDEZ NOS PRODUITS

LE POINT SUR NOS "MEGADISK"

: Les disquettes pour compatibles PC, les "MEGADISK", contiennent des logiciels du Domaine Public, en freeware ou shareware, que nous avons soigneusement sélectionnés pour vous. Nous attirons votre attention sur le fait que la plupart de ces logiciels et les textes qui les décrivent sont en ANGLAIS. Ces disquettes ne sont pas vendues : elles sont distribuées par nos soins, nous vous demandons seulement une participation aux frais d'achat des supports, de duplication, d'emballage, de port et... de recherche des logiciels. Il vous appartient, si le logiciel vous convient, de rétribuer directement son auteur comme le veut la règle du shareware. Voici la liste des logiciels disponibles, en 5"1/4 ou en 3"1/2 avec, pour chacun d'eux, la configuration PC nécessaire. (Le 2nd lecteur n'est souvent utile que pour "désarchiver" les logiciels).

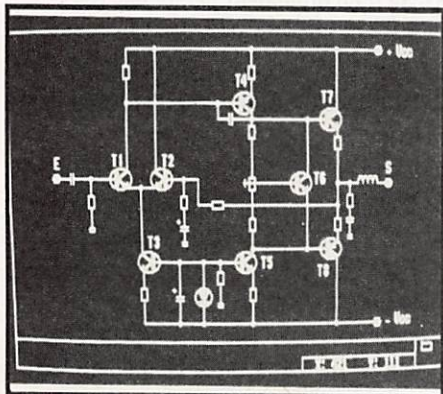

MEGADISK 02

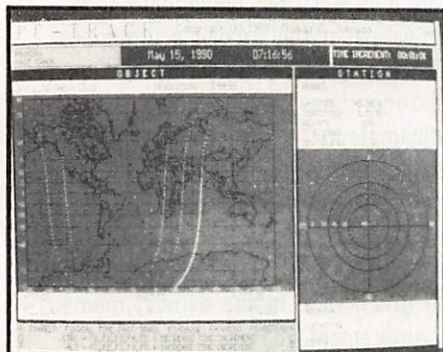

MEGADISK 07

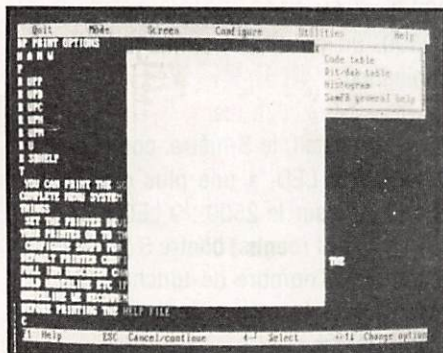

MEGADISK 12

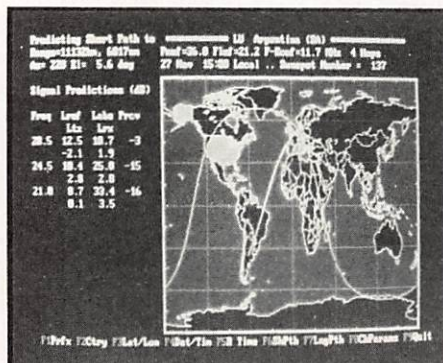

MEGADISK 13

MEGADISK 01 : GEOCLOCK

Ce logiciel après avoir affiché la carte du monde, fait apparaître la position du soleil et la fameuse "ligne grise", chère aux passionnés de DX.

2 lecteurs, mono, CGA, EGA

5"1/4 - Réf. : SRCDMHZ15 65 FF
3"1/2 - Réf. : SRCDMHZ13 85 FF

MEGADISK 02 : ELECAD et SATELLITE

ELECAD pour le dessin de vos schémas électroniques. SATELLITE est un logiciel de poursuite avec prévisions possibles à long terme.

1 lecteur, CGA ou mieux

5"1/4 - Réf. : SRCDMHZ25 65 FF
3"1/2 - Réf. : SRCDMHZ23 85 FF

MEGADISK 03 : PK-232

Gestion du PK-232 offrant, en plus, une mini "mailbox", utile à tous ceux qui possèdent les anciennes versions du PK-232.

1 lecteur, CGA ou mieux

5"1/4 - Réf. : SRCDMHZ35 65 FF
3"1/2 - Réf. : SRCDMHZ33 85 FF

MEGADISK 04 : MORSE et FAX

MORSE : Moniteur de Morse. Pour s'initier à la CW, 4 petits programmes simples.

1 lecteur, mono ou CGA

FAX : Ecrit par F1EZH pour le PC1512. Devrait tourner sur PC dont l'horloge est au moins à 8 MHz. Interface indispensable, voir MEGAHERTZ MAGAZINE n°58.

1 lecteur, CGA

5"1/4 - Réf. : SRCDMHZ45 65 FF
3"1/2 - Réf. : SRCDMHZ43 85 FF

MEGADISK 05 : ELECTRONIQUE (I)

Divers programmes de calculs pour électroniciens : filtres, selfs, antennes...

1 lecteur, mono, CGA, GWBASIC

5"1/4 - Réf. : SRCDMHZ55 65 FF
3"1/2 - Réf. : SRCDMHZ53 85 FF

MEGADISK 06 : CONTEST K1EA

La version 4.15 du célèbre logiciel de contest. Attention, il faut au moins 512 K de mémoire !

1 lecteur, mono, CGA ou mieux

5"1/4 - Réf. : SRCDMHZ65 65 FF
3"1/2 - Réf. : SRCDMHZ63 85 FF

MEGADISK 07 : PC-TRACK

Excellent logiciel graphique de poursuite de satellites, avec une bibliothèque d'objets et de lieux entièrement paramétrable.

2 lecteurs, EGA ou mieux. Disque dur conseillé

5"1/4 - Réf. : SRCDMHZ75 65 FF
3"1/2 - Réf. : SRCDMHZ73 85 FF

MEGADISK 08 : E/R RTTY

Permet d'émettre et de recevoir en RTTY, au moyen d'interfaces simples, se connectant à la RS-232, et dont le schéma est fourni sur la disquette.

1 lecteur, mono, CGA ou mieux

5"1/4 - Réf. : SRCDMHZ85 65 FF
3"1/2 - Réf. : SRCDMHZ83 85 FF

MEGADISK 09 : LOG-BOOK

Carnet de trafic. Requiert 512 K minimum. Simple à utiliser avec une "aide en ligne".

1 disque dur conseillé, mono, CGA ou mieux

5"1/4 - Réf. : SRCDMHZ95 65 FF
3"1/2 - Réf. : SRCDMHZ93 85 FF

MEGADISK 10 : PROPAGATION HF

Minimuf et Miniprop sont deux logiciels utiles à ceux qui trafiquent en HF, capables de procéder à des "prévisions" de propagation.

1 lecteur, CGA ou mieux.

5"1/4 - Réf. : SRCDMHZ105 65 FF
3"1/2 - Réf. : SRCDMHZ103 85 FF

MEGADISK 11 : SCANNERS et VHF

SCANNERS permet de tenir à jour une base de données de fréquences pour votre récepteur déca ou scanner.

VHF est une collection de petits programmes BASIC : QTH Locator, essais de météorites, propag, etc.

1 lecteur, CGA ou mieux, GWBASIC

5"1/4 - Réf. : SRCDMHZ115 65 FF
3"1/2 - Réf. : SRCDMHZ113 85 FF

MEGADISK 12 : SPECIALE MORSE

Deux logiciels sur cette disquette. L'un pour apprendre la télégraphie et acquérir de la vitesse dans ce mode. Le second pour émettre et recevoir (interface à prévoir) en CW. Voir MEGAHERTZ MAGAZINE n°106.

1 lecteur, CGA, EGA, VGA

5"1/4 - Réf. : SRCDMHZ125 65 FF
3"1/2 - Réf. : SRCDMHZ123 85 FF

MEGADISK 13 : MAPPER

Avec "Mapper", vous pourrez voir d'un seul coup d'œil si la liaison que vous projetez d'établir est possible, et ce en fonction de la propagation et de vos conditions de trafic.

1 lecteur 5"1/4 et 1 disque dur ou 1 lecteur 3"1/2 ; EGA ou VGA (AT souhaitable)

5"1/4 - Réf. : SRCDMHZ135 65 FF
3"1/2 - Réf. : SRCDMHZ133 85 FF

MEGADISK 14 : HAMCOMM

Certainement ce qui se fait de mieux, en domaine public, pour émettre et recevoir en RTTY. Pour PC à 8 MHz ou plus. 1 seul lecteur.

5"1/4 - Réf. : SRCDMHZ145 65 FF
3"1/2 - Réf. : SRCDMHZ143 85 FF

Pouvoir être à l'écoute d'un large spectre de fréquences est désormais possible grâce aux nombreux récepteurs à couverture large, dotés d'un dispositif de balayage automatique dit «scanner». AOR propose une gamme très vaste de laquelle

gremment : l'œil de l'observateur distrait pourrait s'y tromper... En fait, la grande différence réside dans la possibilité de piloter l'AR-2500 à partir de l'interface RS-232 d'un ordinateur personnel. Ceci ouvre les portes à la création de vastes banques de fréquences, thématiques, que l'on pourra charger dans le récepteur.

AR-2500 et AR-2800 : jusqu'à 1300 MHz

Les deux récepteurs couvrent de 500 kHz à 1300 MHz, avec un trou situé entre 600 et 800 MHz. La réception des ondes courtes est intéressante si l'on se passionne pour l'écoute des stations de radiodiffusion en modulation d'amplitude. Notons que ces 2 appareils peuvent également démoduler la BLU à l'aide d'un BFO. Sur les signaux forts, ce n'est pas parfait, mais c'est toujours intéressant pour écouter les stations radio-maritimes, aéronautiques ou les radioamateurs. Avant d'entrer dans les détails, voyons à quoi ils ressemblent extérieurement.

Les boîtiers sont identiques : en plastique gris foncé, même aspect, même encombrement, même disposition des principales commandes. L'afficheur, dans les deux cas est un LCD. Sur le 2800 il est éclairé en permanence; sur le 2500, un poussoir commande son illumination.

nous avons extrait les AR-2500 et AR-2800 présentés dans cet article.

DEUX FRÈRES : DIFFICILE DE LES DÉPARTAGER !

Les deux appareils se ressemblent bi-

Autre petit détail, le S-mètre, composé de segments LED, a une plus grande «résolution» sur le 2500 : 9 LED (vertes, oranges et rouges) contre 5 (toutes vertes). Si le nombre de touches des claviers reste le même, leur rôle est assez différent.

L'AR-2500 et l'AR-2800 se ressemblent étrangement. Leurs prix étant voisins, lequel choisir ? Pour répondre à cette question, vous pouvez toujours faire un brin de lecture en parcourant ces pages.



L'AR-2800.

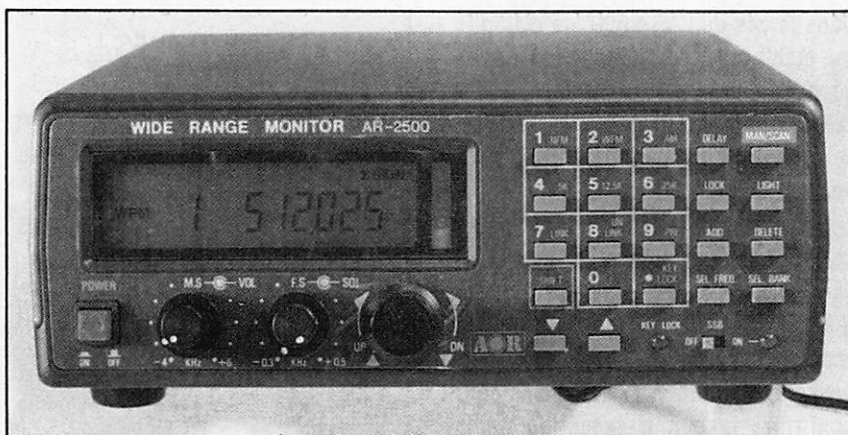

L'AR-2500.

A l'arrière, on trouve les connecteurs pour l'alimentation extérieure (des batteries CadNi sont à l'intérieur dans le cas du 2800), le HP supplémentaire, la prise antenne BNC et un switch («local-DX» ou «AF-SCAN» selon la version). Le 2500 se distingue par la présence du connecteur DB-9 pour la RS-232.

A l'intérieur des deux appareils, on s'attend à trouver une électronique assez similaire. Tout faux ! Les deux frères diffèrent étonnamment. L'AR-2500 semble beaucoup plus rempli et son câblage apparaît comme plus discipliné. Les microprocesseurs et circuits d'affichage sont plaqués directement contre la face avant.

DES FRÉQUENCES ET DES BANQUES

La prise en main et la programmation de ces appareils requiert toujours quelque peu d'attention de la part de l'utilisateur. Prenons l'exemple de l'AR-2800. Un petit manuel, traduit en français, décrit la fonction de chacune des touches et les bases de la programmation. Le néophyte suivra, à la lettre, les conseils dispensés par la notice. L'habitué des scanners pourra brûler des étapes et commencer à programmer les fréquences de son choix en quelques minutes.

La mise en mémoire d'une fréquence s'effectue assez facilement. Sur le 2800

(et sur le 2500), les fréquences sont organisées en «banques» : il y a 10 banques de 100 fréquences soit 1000 mémoires en tout. A partir de là, tout est simple. La fréquence affichée est 118.6 MHz.

Vous désirez la mettre en mémoire dans le canal 28 de la banque 4. Il suffit de taper PROG 428. Pour rappeler cette fréquence, il suffit de faire l'opération inverse : BANK 428. Le mécanisme s'acquiert assez rapidement.

Le scanning et la recherche sont un peu différents : le scanning balaye les

fréquences stockées dans une banque. La recherche explore les fréquences entre 2 limites (par exemple, entre 118 et 136 MHz). Comme sur la plupart des scanners, la condition de reprise du balayage après l'arrêt sur une fréquence (ou la condition d'arrêt) sont programmables par l'utilisateur.

LE CAS DE L'AR-2500

L'AR-2500 possède quelques particularités. Il est doté d'un canal prioritaire, veillé régulièrement. Les fréquences sont triées par ordre numérique décroissant avant d'être rangées dans les banques. Cela permet d'obtenir une plus grande vitesse de scanning. Par conséquent, il existe une fonction qui effectue ce tri automatiquement. Les touches ADD et DELETE permettent ensuite d'ajouter ou de supprimer une fréquence dans une banque. A l'usage, cela s'avère très astucieux. Il est ainsi impossible d'écraser par erreur une fréquence puisqu'il faut auparavant actionner l'une de ces deux touches. Par la fonction LINK (ou UNLINK), on inclut ou exclut du scanning les banques que l'on désigne.

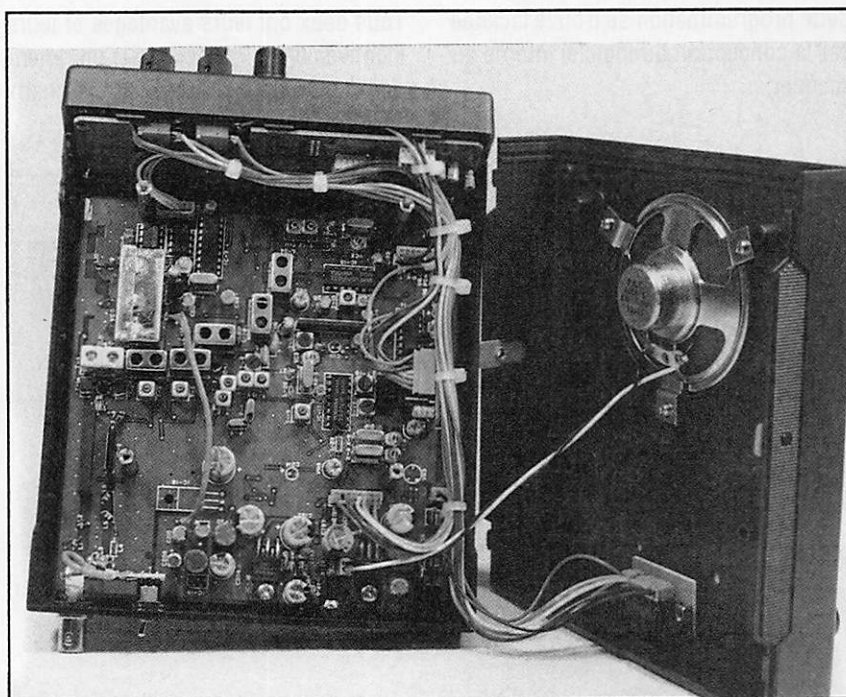

L'AR-2500.

A raison de 32 fréquences dans 62 banques, l'AR-2500 possède 1984 mémoires.

Ce n'est pas fini ! Les banques 63 à 78 (soit 16 en tout) sont réservées à la programmation de segments de bandes pour la recherche. Par exemple, vous pouvez explorer de 150 à 155 MHz pour voir quelles sont les fréquences en service dans votre région, les noter, puis les mémoriser ensuite dans l'une des banques réservées aux mémoires individuelles.

Le problème des sauts en fréquence du synthétiseur (qui ralentit le scanning) a été résolu sur le 2500 en adoptant le principe énoncé ci-dessus, consistant à ranger les fréquences par ordre numérique. Les performances en vitesse de scanning restent donc très bonnes.

UN MOT SUR LA LIAISON RS-232

L'ordinateur est le complément idéal d'un scanner. Grâce à lui, on peut tenir à jour des fichiers de fréquences et les explorer régulièrement. Il faut pour cela écrire un logiciel, lorsqu'il n'existe pas ce qui, hélas, est trop souvent le cas. Cette programmation se trouve facilitée par la conception du logiciel interne au scanner.

Dans le cas de l'AR-2500, ce dialogue est établi avec l'ordinateur au moyen de mnémoniques à 2 caractères. Par exemple, AD pour «ajouter la fréquence actuelle à la banque», WM pour «passer en mode FM large», etc.

Le programmeur pourra utiliser le langage BASIC, ce qui simplifie grandement la tâche. Le scanner envoie un accusé de réception qui sera avantageusement traité par le logiciel pour confirmer la bonne exécution de la commande.

Des banques complètes peuvent ainsi être chargées ou déchargées du scanner. Le S-mètre peut également être lu par le programme, ce qui permet d'envisager des logiciels capables de traiter la réception en automatique, en fonction de la force des signaux.

LES CONCLUSIONS

Si entre les deux votre cœur balance, il faudra faire le choix en fonction des priorités que vous accordez : le 2800 a l'avantage de ses batteries internes alors que le 2500 peut être piloté par ordinateur et possède une mémoire plus étendue.

Tous deux ont leurs avantages et leurs inconvénients. Parmi ceux-là on retiendra la susceptibilité face aux signaux

CARACTÉRISTIQUES PRINCIPALES

Couverture de 0,5 à 1300 MHz.

Modes : AM, FM, WFM et BLU.

Mémoires :

- 2500 : 1984

- 2800 : 1000

Mémoires de bandes :

- 2500 : 16

- 2800 : 10

Pas de réglage :

- 2500 : 5, 12.5, 25 kHz

- 2800 : Programmable de 5 à 995 kHz

Puissance BF : 1 W.

Alimentation en 12 V :

- 2500 : Bloc secteur.

- 2800 : Accus internes.

Dimensions : 52 x 145 x 180 mm.

Livrés avec antenne télescopique.

forts mais ceci est le lot de tous les récepteurs de cette classe offrant, en contrepartie, une bonne sensibilité.

Ce défaut est souvent aggravé par l'absence de blindage efficace, les boîtiers étant en plastique.

La règle consiste alors à utiliser des antennes bien accordées pour chaque gamme de fréquences et d'éviter de tomber dans le piège de la facilité en adoptant une antenne à préampli large-bande qui ne fera que détériorer, sauf si vous êtes loin d'un grand centre urbain, les qualités de réception.

L'AR-2500 comme l'AR-2800 présentent un rapport qualité/prix intéressant, surtout si l'on tient compte de la large couverture et de la présence du mode BLU.

Leur distribution est assurée par G.E.S.

Denis BONOMO, F6GKQ

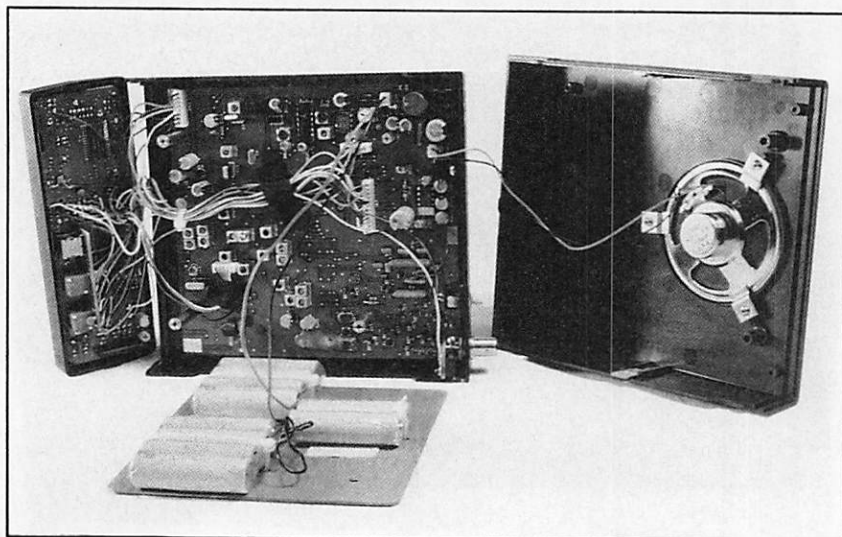

L'AR-2800.

CONSTRUCTIONS TUBULAIRES DE L'ARTOIS

**PYLONES AUTOPORTANTS
MÂTS TELESCOPIQUES
ET BASCULANTS
PYLONES A HAUBANER**

Z.I. Brunehaut - B.P. 2
62470 CALONNE-RICOUART
Tél. 21 65 52 91 - Fax 21 65 40 98

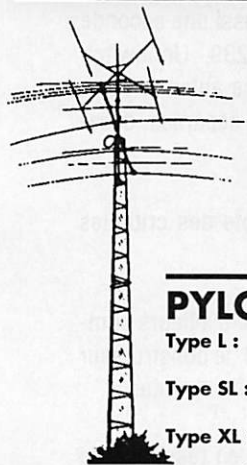

PYLONES AUTOPORTANTS

Type L : Lourd vent région 2 pression maxi/m² 70 DaN surface au vent 3m²

Type SL : Lourd vent région 2 pression maxi/m² 70 DaN surface au vent 3m²

Type XL : Hyper lourd région 3 pression maxi/m² 90 DaN surface au vent 3m²

Autoportants de 9 à 36 m :

Les pylônes sont réalisés en tubes de construction normes N.F.A. 49 50 I. acier T.S.E. 24 2.

Les pylônes sont composés d'éléments de 6 mètres assemblés par plaques triangulaires boulonnées entre elles par 3 boulons de 14 classe 8.8.

TELESCOPIQUES BASCULANTS

T12A 12 METRES UNIQUEMENT TELESCOPIQUE
T8A 18 METRES UNIQUEMENT TELESCOPIQUE
B12A 12 METRES TELESCOPIQUE/BASCULANT
B18A 18 METRES TELESCOPIQUE/BASCULANT
EN ELEMENT DE 6 METRES, LIVRE AVEC UNE CAGE DE 1 METRE, UNE FLECHE DE 3 METRES DIAMETRE 60 mm, LEURS TREUILS ET LEUR CHAISE.

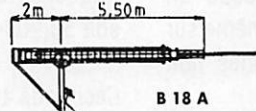

OPTIONS POUR TELESC./BASCULANTS

RM065 ROULEMENT POUR CAGE

MODELE GS 065

TR545 TREUIL AUTOFREINE

REMPLACEMENT

POUR LES PYLONES AUTOPORTANTS ET LES MATS TELESCOPIQUES BASCULANTS, LE TRANSPORT PEUT ETRE FAIT PAR NOS SOINS DANS TOUTE LA FRANCE. NOUS CONSULTER POUR FIXER LES PRIX ET LES DELAIS.

TELESCOPIQUES BASCULANTS A HAUBANER

B 12 H HAUTEUR DÉPLOYÉ 12 M EN HAUT DE CAGE, 14 M EN HAUT DE FLECHE, BASCULE A 3 METRES DU SOL A HAUBANER, PLAQUE DE 30 X 30 CM A LA BASE POUR FIXATION SUR BÉTON, ÉQUIPÉ D'UNE CAGE DE 1 MÈTRE, D'UNE FLECHE DE 3 MÈTRES, D'UN TREUIL AUTOFREINE, D'UN CLAPET DE SÉCURITÉ, CÂBLÉ, EN ÉLÉMENTS DE 6 MÈTRES.

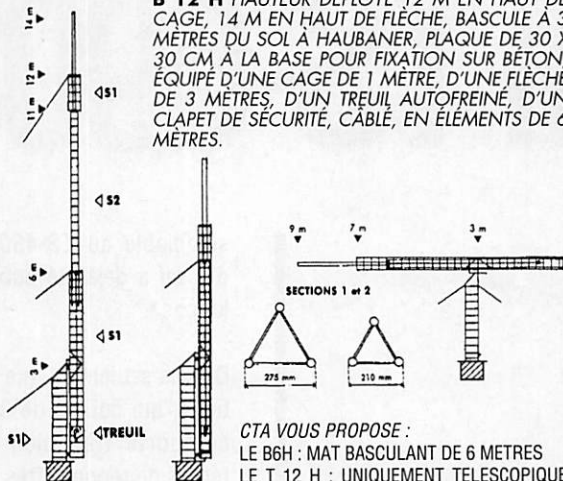

CTA VOUS PROPOSE :
LE B6H : MAT BASCULANT DE 6 METRES
LE T 12 H : UNIQUEMENT TELESCOPIQUE

PYLONES A HAUBANER

NOUVEAU :

En 23 et 30 cm : Nouveau système d'assemblage des éléments par 3. Boulons de 12 x 80 fournis.

1 - En 15 cm

REFERENCE
PH15H ELEMENT HAUT 3,50 m
PH15I ELEMENT INTERMEDIAIRE 3 m
PH15P ELEMENT DE PIED 3,50 m
PH15T ELEMENT DE TOIT 4 m

OPTIONS :
PTC PIED TIREFONNE
FL 3 T FLECHE 3 m diam. 40 mm S

1 - En 30 cm

PH 30 H ELEMENT HAUT FINI POINTE
PH 30 C ELEMENT HAUT AVEC CAGE
PH 30 I ELEMENT INTERMEDIAIRE
PH 30 P ELEMENT FINI POINTE
PH 30 PP ELEMENT PIED FINI PLAQUE

OPTIONS : (PH 23 + PH 30)
PTC PIED TIREFONNE
RM 065 ROULEMENT DE CAGE
FL 3 S FLECHE 3 m diam. 50 mm S
FL 3 FLECHE 3 m diam. 50 mm T

2 - En 23 cm

PH 23 H ELEMENT HAUT FINI POINTE
PH 23 I ELEMENT INTERMEDIAIRE
PH 23 P ELEMENT PIED FINI POINTE
PH 23 PP ELEMENT PIED FINI PLAQUE
PH 23 C CAGE DE 1,25 m pour 23 cm

ACCESSOIRES D'HAUBANAGE

NOUS CONSULTER

UN FABRICANT A VOTRE SERVICE

GALVANISATION A CHAUD : NOTRE MATERIEL, APRES FABRICATION, EST ENVOYE A GALVANISER ET SUBIT UN TRAITEMENT CONTRE LES INTEMPERIES. LES PYLONES SONT TREMPES DANS UN BAIN DE GALVANISATION A CHAUD ET SONT PROTEGES EXTERIEUR ET INTERIEUR POUR TOUS LES TUBES CREUX : CHAQUE TUBE EST OUVERT A SES EXTREMITES POUR UNE GALVANISATION A 100 %.

CTA VOUS FABRIQUE VOTRE PYLONE A VOS DIMENSIONS. NOUS POUVONS, LORS DE LA FABRICATION, VOUS AJOUTER, AVANT GALVANISATION, CERTAINS ELEMENTS : (CAGES, SUPPORTS DE BRAS DE DEPORTS, TUBES DE DIAMETRE DIFFERENT POUR FLECHES DE DIAMETRE AUTRE QUE NOTRE FABRICATION COURANTE...). N'HESITEZ PAS A NOUS CONTACTER POUR DES REALISATIONS A VOS MESURES. NOUS TROUVERONS ENSEMBLE UNE SOLUTION A VOTRE PROBLEME.

VOTRE PYLONE EST SUIVI PAR UN RADIOAMATEUR : FC1HOL, JEAN-PIERRE, QUI CONNAIT TRES BIEN LES PROBLEMES QUI PEUVENT VOUS VENIR A L'ESPRIT ET SE FERA UN PLAISIR DE VOUS CONSEILLER.

DOCUMENTEZ-VOUS !

Pour recevoir notre documentation complète, retournez-nous ce bon accompagné de 10 F en timbres pour frais d'envoi à CTA - BP 2 - 62470 CALONNE-RICOUART

Nom _____
Prénom _____
Adresse _____

Nous avons eu l'occasion de tester le nouveau transceiver Kenwood TS-690S. Celui-ci n'est autre que le TS-450S incluant la bande des six mètres.

L'exemplaire testé comportait, en outre, l'option tuner automatique AT-450 incorporée.

Nous ne reviendrons donc pas sur la partie décimétrique en tous points

Venons-en au six mètres : Techniquement parlant, le TS-690S comporte, en plus, quelques filtres, relais et un étage final séparé comprenant deux transistors 2SC2879 comme en décimétrique ; celui-ci est monté sur la face arrière et son refroidissement est assuré par un troisième ventilateur.

Cette face comporte aussi une seconde embase coaxiale SO-239. Un switch permet de passer d'une antenne commune à deux antennes séparées, décimétrique et 50 MHz.

Kenwood a tenu compte des critiques faites sur le TS-680S*.

Sur son manuel, qui est d'ailleurs commun aux deux versions, le constructeur donne les spécifications suivantes :

– Couverture continue en réception de 500 kHz à 30 MHz et de 50 MHz à 54 MHz, quoique certaines versions couvrent sans trou de 30 kHz à 60 MHz.

– Couverture en émission de 50 à 54 MHz avec une puissance de sortie de 50 W.

Pour satisfaire à l'homologation française, il a donc fallu limiter la bande de fréquence et la puissance d'émission soit 50,200-51,200 MHz et 25 W.

Ceci nous aurait semblé tout à fait nor-

semblable au TS-450S dont le banc d'essai a déjà été publié dans ces colonnes*.

Disons seulement que le tuner automatique, qui couvre de 3,5 à 30 MHz, se comporte très bien et possède un temps de réponse très court, même sur des fréquences et des antennes non mémorisées.

A propos du TS-690S

Enfin disponible
en France,
le TS-690S
était très attendu
par les amateurs
de 50 MHz.
Mais....

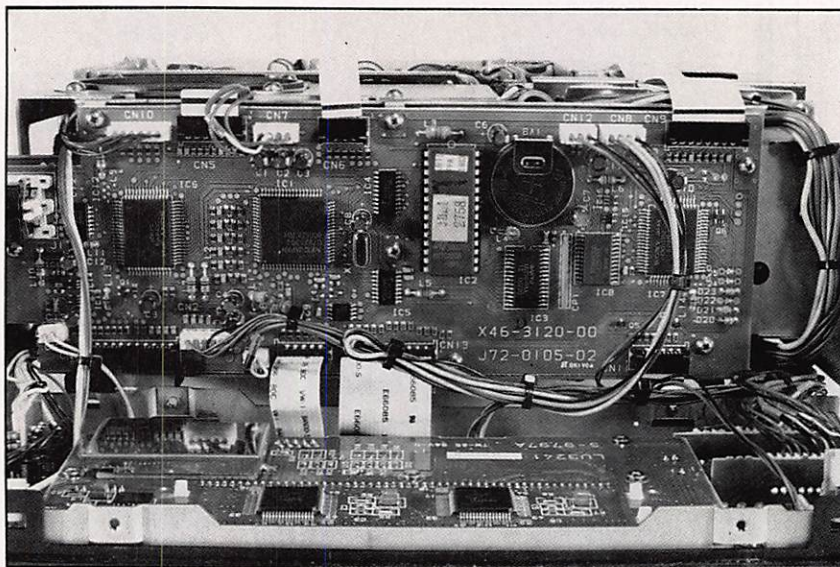

mal si la couverture en réception ne comportait pas les mêmes limites de fréquence !...

Impossible dans ces conditions de surveiller la partie la plus intéressante de la bande : les balises du bas de bande et la fréquence d'appel internationale de 50,110 MHz.

Cette limitation est due à une reprogrammation un peu trop simpliste de l'EPROM du microprocesseur qui gère les bandes.

Celle-ci remplace la ROM d'origine, elle est (heureusement) montée sur un support et se trouve sur la carte logique située derrière la face avant dont l'ingénieux système de rabattement a été bloqué par du vernis...

Donc «pas touche» pendant un an sinon la garantie est perdue, même si une autre intervention est nécessaire, la pile au lithium de back-up des mé-

moires RAM, par exemple, se trouve juste à côté de l'EPROM.

Bref, dans ces conditions, l'exploitation du six mètres perd beaucoup de son intérêt.

Ce qui est bien dommage pour un appareil de cette qualité.

Son prédécesseur, le TS-680S*, aux performances et au prix plus modestes n'a pas ces limitations et jouit d'une grande popularité chez les fervents de cette bande.

CE QUE NOUS AVONS AIMÉ

Toutes les qualités propres au TS-450S Ses dimensions, comparables à celles du TS-680S.

Les deux antennes séparées ou communes.

CE QUE NOUS N'AVONS PAS AIMÉ

La limitation trop «musclée» en fréquence sur 50 MHz...

André TSOCAS, F3TA

* BIBLIOGRAPHIE :

- «Transceivers Kenwood TS-140S et TS-680S» par F3TA, **MEGAHERTZ MAGAZINE** N° 105, novembre 91.

- «TS-450S : Mention Bien !» par F6GKQ, **MEGAHERTZ MAGAZINE** N° 107, janvier 92.

- «Kenwood TS-450S and TS-690S» par NJ2L, QST avril 92.

UNIVERSAL INFO TECH M 7000

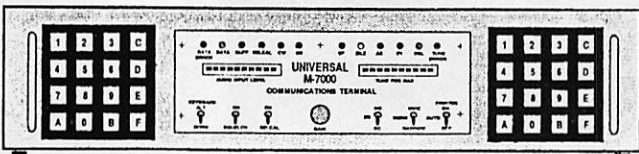

PERFORMANCES

SHIFTS DE 85 A 1200 HZ
 MODES DE RECEPTION
 CW MORSE AVEC CONTROL AUTOMATIQUE DE VITESSE DE 5 A 120 MOTS PAR MINUTE
 RTTY VITESSE BAUDOT 37 A 251 BAUDS
 RTTY VITESSE ASCII DE 75 A 1800 BAUDS
 AJUSTAGE AUTOMATIQUE DE LA SINTONISATION DES VITESSES ET DES SHIFTS SITOR A ET B AVEC SELECTION AUTOMATIQUE
 VTF DEMULTIPLIXAGE 8 12 16 24 CANAUX
 ARQ 2 ET 4
 ARQ-E ARQ-E3 ARQ-S SWED-ARQ
 FEC-A FEC-S
 PACKET RADIO 300 ET 1200 BAUDS PROTOCOL AX.25
 FAC SIMILE AM ET FM 60 90 120 240 TOURS PAR MINUTE TRAIT OU GRIS VIDEO EN BASSE RESOLUTION IMPRIMANTE EN HAUTE RESOLUTION
 RECEPTION DES CARACTERES CYRILLIC SUR VIDEO SEULEMENT.
 HORLOGE EN TEMPS REEL
 ALIMENTATION 220 VOLTS

M7000 _____ 10617 F TTC

INDICATEUR D'ACCORD - AF TUNNIG SPECTRUM _____ 1800 F TTC

REGLEMENT MIN. 20 % A LA COMMANDE LE RESTE CONTRE REMBOURSEMENT

ANTENNES BALAY

39 BD DE LA LIBERTE 13001 MARSEILLE

KENWOOD

SUPER PROMOS

TH 26 E E./R. 144 MHz
 2835 F _____ **2 390 F**

TS 940 AT *décamétrique*
 25294 F _____ **19 980 F**

TS 850 AT _____ **15 990 F**

KENWOOD NOUVEAU
 450 SAT _____ **12 500 F**

Toute la gamme
 KENWOOD disponible
 en stock

AUTOMATIC ALEX

Route de Morogues
 18220 PARASSY
 Tél. 48 64 45 22

Ouvert le Dimanche



FC1
 NNH
 TS 950 SD
PROMO
~~36 000 F~~
29 900 F

Photo
 TH 27 E
 144 MHz
2690 F



Radio Communications Système

PRESENT A TOURS
AG du REF-6 et 7 juin

PROMOS JUIN 92

23, rue Blatin - 63000 CLERMONT-Fd - Tél. : 73 93 16 69

TS - 680S

- Réception de 500 KHz à 30 MHz
- Emission 9 bandes décamétriques + 50 MHz

~~10 399 F TTC~~

PROMO : **8 990 F TTC**



TS - 690 DECAMETRIQUE + 50 MHz



~~12 980 F TTC~~ - PROMO : **11 680 F TTC**

TS - 850 SAT

- Boîte de couplage incorporée

~~15 990 F TTC~~

PROMO : **14 390 F TTC**



SHF 1,2 GHz

PORTATIF TH 55 : ~~4 412 F TTC~~ - PROMO : **3 530 F TTC**

MOBILE TM 531 : ~~4 180 F TTC~~ - PROMO : **3 550 F TTC**

BIBANDE

TH77 : ~~4 500 F TTC~~ - PROMO : **3 990 F TTC**

Ces promotions sont valables dans la limite des stocks jusqu'à fin juin 1992 - Elles peuvent s'appliquer sur d'autres produits : nous consulter ainsi que sur les possibilités de crédit.

POUR **MIEUX** VOUS SERVIR

LE DEPARTEMENT
RADIOCOMMUNICATIONS
DE LA SOCIÉTÉ :



ALARME®
SECURITE
DEVIENT :



Radio **communications** **Systeme**

DISTRIBUTION DE GRANDES MARQUES

Emetteurs-récepteurs

Antennes et accessoires

Documentation sur demande

CREDIT-REPRISE



23, RUE BLATIN
63000 CLERMONT-FERRAND

73 35 08 40

DXpédition WPX92 en Martinique

Monter les antennes, installer le matériel, préparer l'informatique : les travaux qui précèdent un contest ne sont pas toujours de tout repos !

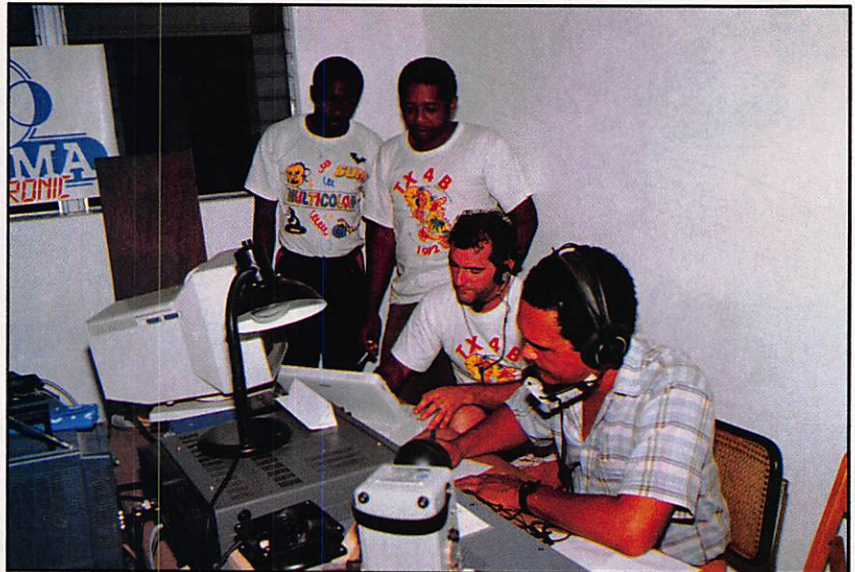

Notre but : se placer dans les tous premiers mondiaux depuis un territoire d'outre-mer, sur un contest de réputation mondiale.

Bénéficiaire de conditions de trafic depuis l'extérieur de l'Europe qui, associées à un indicatif spécial, avaient toutes les chances de nous permettre de stimuler le trafic et de générer d'importants pile-up.

De bénéficier aussi d'un site exceptionnel, entre autre proche des USA, et d'équipements importants ainsi que d'un cadre agréable entre copains.

Les opérateurs : FM5CD, Michel ex F6AGM, FE6ASS, Pascal, FE6GWV, Michel, FM5WB, Lucien, FM5DN, Léon, FM5BH, Laurent, FM5HB, Dominique.

Le concours s'est déroulé chez Michel, FM5CD, qui avait préparé une partie de chez lui pour nous accueillir.

Les antennes : 3el KLM pour le 7 MHz, 6el TELREX pour 14, 21, 28 MHz, sloper et dipôles pour le 3,5 et le 1,8 MHz.

Les stations : TS940, TR7 équipé de compresseur et filtres DATONG, FT102, 2 générateurs d'appels automatiques, et bien sûr, un groupe électrogène de 4kVA.



DÉROULEMENT

Partis l'après-midi d'Orly avec les épouses, nous avons réussi à enregistrer nos 120 kg de bagages à Air France sans problèmes.

Huit heures de vol, arrivée le soir où déjà la différence de température et le décalage horaire se font sentir. Il fait environ 30 degrés.

Accueil à l'aéroport de Fort de France par Michel, FM5CD, multiples péripéties pour récupérer les bagages et la voiture de location, ce sont des détails connus des habitués de ce genre de voyage.

Heureusement, Michel possède un gros break qui rivalise sans problème avec notre petite AX où nous sommes déjà quatre.

Départ de l'aéroport, direction chez Michel et Dominique, son YL, pour première prise de contact obligatoire avec le 62-55-50 qui n'est pas un numéro de téléphone, comme on pourrait le

penser, mais les trois degrés des rhums martiniquais. Le ti-punch est fameux...

Le lendemain, nous commençons par le démontage de l'ancienne installation 6el TELREX, 3el 18/24, 9el VHF, dipôles, divers manches à balais pour bandes hautes, le tout sur un pylône télescopique de 24 m, et démontage de tous les câbles coaxiaux et moteur.

Ensuite, tel que décrit dans les moyens, il fallait remonter sur le pylône les 3 beams. Pour cela nous disposons d'un tube de 8 mètres et d'environ 80 kg (Telrex) à insérer dans la tête du pylône. Les jours suivants après un break d'une journée pour calmer les coups de soleil violents, nous avons descendu le pylône à l'horizontale, déposé le moteur, inséré le tube et confectionné un système permettant de faire coulisser celui-ci coaxialement dans la tête du pylône puis nous l'avons redressé. Ces dernières lignes représentent plus d'une journée de travail. Le pylône ayant retrouvé sa position verticale, il ne restait

plus qu'à installer les antennes !

La petite 2el 18/24 MHz n'appelle pas de commentaires. Elle ne nous pris que peu de temps à monter sur le tube dépassant de quelques centimètres.

La 6el TELREX une fois vérifiée, vernie et réglée fut installée sur le tube remonté de 3 mètres. C'était déjà bien plus difficile.

J'ai oublié de mentionner, et ce n'est pas un détail, que le toit de Michel est presque plat et de surface supérieure aux antennes.

Enfin, la grosse 3el KLM 7 MHz nous réserva quelques surprises : notamment Michel ne retrouvait plus les plans de montage. Tentatives de contact avec Jean, F5VU, QSL manager de Michel, Jeff, F6AOJ, et d'autres amateurs.

Echanges de télécopies avec KLM aux US. Le tout sans résultats.

Michel réussit grâce à sa mémoire légendaire à remonter l'ensemble de nuit sans plans (le ti-punch l'aurait-il inspiré ?).



Pascal, FE6ASS et Michel, FM5CD (ex F6AGM).



Michel, FE6GWV et Pascal, FE6ASS.



Toujours est-il que le 4ème jour, la beam put être hissée sur le tube qui dépassait maintenant de 6 mètres !

Il ne restait plus qu'à installer le moteur et redescendre le tube avec ses antennes dedans.

Très simple, vous pouvez demander aux deux Michel, FM5CD et F6GWV, ils s'en souviennent sûrement !

Ensuite nous avons connecté les divers câbles antennes et moteurs et procédé aux essais sur le TS940.

Une erreur de connexion sur le balun de la 6el nous obligea à remonter dans le pylône.

L'installation des dipôles et du sloper multibandes, prêté par la F•DX•F, ne posa pas de problèmes.

INSTALLATION DES STATIONS

TS940 + ampli AMP + casque microrail + pédale de télécommande.

TR7 + ampli + compresseur DATONG (d'une efficacité redoutable report + 2 points par les correspondants) + casque microrail + pédale de télécommande. En réserve un TR7 et un ampli Henry 2K.

Pour les stations pas de problèmes. Le matin du concours Michel attendait toujours le frigoriste installateur de climatisation. Heureusement il arriva à temps !

Test du groupe électrogène qui servira quelques heures pendant une coupure bien sûr imprévue. Mise en place de l'informatique gestionnaire du contest (K1EA) ce qui rendit inutiles les 10 000 feuilles de log préparées par F6GWV à Paris !

Nous étions prêts à l'heure et Michel FM5CD commençait à occuper une fréquence.

Le contest démarra, FM5CD au micro, moi-même au clavier en parallèle pour la saisie temps réel. Attention aux erreurs, Michel ne pardonne pas !

L'indicatif TX4B ne déclencha pas immédiatement ce que nous attendions. Le préfixe TX fut utilisé en Guyane française pour la première fois (par F6GWV) puis en métropole et est alloué cette année à la Martinique ce qui bien sûr n'est pas de nature à simplifier l'identification de la situation géographique du pays, et qui suscita bien des questions de la part des stations qui nous contactèrent.

La 3el 7 MHz nous a donné ce que nous attendions : des signaux confortables sur l'Europe et le Japon. Quelques heures plus tard nous passions sur 14 MHz pour contacter les locaux (USA, et Amérique du Sud). Changement 7 et 14 MHz au cours de la nuit en attendant l'ouverture du 21 MHz.

Ce fut la bande qui nous permit de réaliser les moyennes horaires les plus importantes (env. 250 QSO/H). Au bout de quelques heures le TL922 rendit l'âme, un autre ampli AMP ne sortait que péniblement le kW.

La deuxième journée du contest fut opérée en presque totalité par les TS940 et le TR7 sur un ampli AMP avec 3CX800. Les coax étaient tièdes environ 2,5 kw sur le Bird. Nos amis martiniquais nous ont apporté leur concours par le prêt des amplis AMP (les nôtres étant restés en métropole, ce qui nous a évité une surcharge importante auprès d'Air France) et une présence très soutenue à la station.

Une grosse différence est à noter entre le trafic sur les USA et sur l'Europe notamment pendant les pile-up. Pour exemple, sur les US après un CQ, le niveau de bruit moyen (station appelantes) remonte à 59+30, lorsque l'on

arrive à prendre 2 ou 3 lettres dans le meilleur des cas seule la station concernée reprend et elle est quand même 59+ pas mal de dB. Ce n'est pas le cas sur l'Europe car les stations appellent n'importe quand, surtout les Italiens. Conclusion : chapeau à la discipline des Américains !

RÉSULTATS

48 heures de trafic sans interruption importante 3,5, 7, 14, 21, 28 MHz activées : 4833 QSO validés - 998 multi - 13 302 342 points

CONCLUSIONS

Nous espérons nous classer dans les tous premiers mondiaux. Quelques erreurs de gestion de contest dont chasse aux multis, choix de bandes inappropriés, manque de suivi des résultats en temps réel, nous ont fait perdre pas mal de QSO donc de points.

L'objectif de départ n'est donc pas atteint.

Pour l'avenir il est probable que notre ami FM5CD arrive plus fort sur l'Europe avec ses antennes, si toutefois il a le temps de les protéger avant le prochain cyclone ! Nous garderons un excellent souvenir de ce séjour, la qualité des opérateurs, celle du matériel ainsi que sa fiabilité sont primordiales.

REMERCIEMENTS

A Dominique et Michel qui nous ont accueillis pendant ce séjour. A F8ZW (BATIMA) pour le prêt des équipements DATONG. A la F•DX•F (F6FYP/F6EEM) pour le prêt d'un sloper et surtout pour les cartes QSL du contest.

Sans oublier F6AOJ qui a dû remplacer sa boîte à lettres de par sa fonction de QSL manager.

A l'année prochaine, encore mieux et plus loin.

Pascal, FE6ASS



IC-781
IC-765
IC-725



TS-950
TS-140
TS-850
TS-450

FRÉQUENCE CENTRE

Présents le 31 mai à
St-Rambert d'Albon (26)

Présents les 6 et 7 juin au
Congrès de Tours (37)

OUVERT TOUTE L'ANNÉE DU LUNDI AU SAMEDI 9 H - 12 H/14 H - 19 H
18 PLACE DU MARÉCHAL LYAUTEY - 69006 LYON
TÉL. 78 24 17 42 + - TÉLÉCOPIE 78 24 40 45

TÉL. **78 24 17 42**



VHF
UHF



BI-
BAND

TH 77
FT 470
IC-24
ICW2



SCANNER
PORTABLE
ET FIXE
IC-R1
IC-R100



ICOM
YAESU - KENWOOD
AEA - JRC - TONNA
FRITZEL - ALINCO

R9000 - R7000 - JRC - R72



Toute l'année reprise de vos appareils

CRÉDIT IMMÉDIAT CETELEM
CARTE AURORE
SUR SIMPLE DEMANDE
VENTE PAR CORRESPONDANCE

R 72 DISPONIBLE



FT 1000 - FT 767 GX - FT 757 GX -
FT 990 - FT 747

PROMOTIONS
EXCEPTIONNELLES

Renseignez-vous !

TS 850 SAT, TS 850 S,
TS 950 SD, R 5000,
TH 77, TS 680, TS 690,
TR 751, 741, TM 732,
etc...

*A l'occasion du Congrès du REF, si
vous ne pouvez pas venir, les promo-
tions continuerons (dans la limite des
stocks disponibles).*

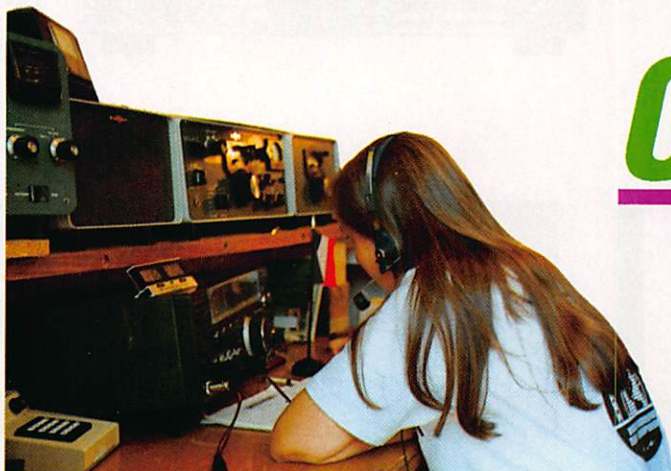

Chronique du Trafic

DIPLÔMES

SHORT WAVE BROADCAST DX AWARD

Les SWL seront intéressés par ce diplôme qui leur est délivré par l'International Short Wave League, sur confirmation ou vérification de la réception de stations de radiodiffusion des six continents.

La classe d'attribution dépend du nombre de pays écoutés sur chacun des six continents :

EU = Europe, AF = Afrique, AS = Asie, NA = Amérique du Nord, SA = Amérique du Sud et OC = Océanie.

Clifford A. Tooke, G-1516, I.S.W.L. Awards Manager, 14 Derwent Avenue, Rayleigh, Essex SS6 8LE, Royaume-Uni.

WORKED ALL SCOTTISH REGIONS AWARD

Ce diplôme est délivré par

	EU	AF	AS	NA	SA	OC	Total
Classe 1	35	40	35	12	10	8	140
Classe 2	30	30	27	10	7	6	110
Classe 3	25	22	18	7	5	3	80
Classe 4	17	15	10	4	3	1	50

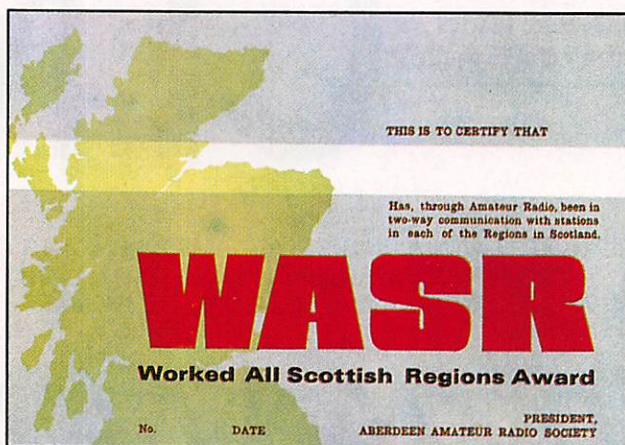
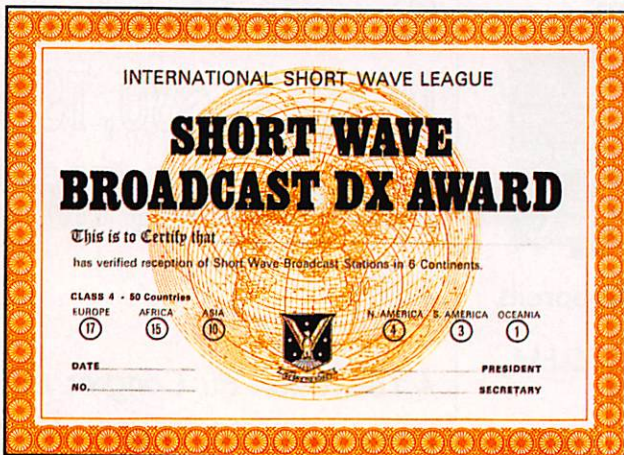

l'Aberdeen Amateur Radio Society (AARS) à tout amateur licencié.

Les contacts doivent avoir été effectués à partir du 1er Mai 1975.

Il n'y a pas de restriction de bandes ou de modes.

Il faut avoir contacté une station de chaque région d'Ecosse : Borders, Central, Dumfries & Galloway, Fife, Grampian, les Highlands ou les Iles, Lothian, Stratclyde et Tayside.

L'une de ces régions peut être remplacée par la station GM3BSQ de l'AARS. La liste des régions contactées et un extrait du log doivent être contrôlés et signés par le secrétaire ou le président de votre club ou de votre association.

Les frais d'obtention sont de 1 livre sterling ou 3 IRC.

Adressez vos demandes à : S. Sutherland, GM4BKV, 67 Greenfern Road, Mastrick, Aberdeen AB2 6TP, Scotland, Royaume-Uni.

DIPLÔMES INFOS

DXCC

Les opérations suivantes ont été reconnues : VP8CIZ (Ile Georgie du Sud), mars 92. EP/HA5BUS (Iran), décembre 1991.

D'autre part les demandeurs sont priés de se servir des derniers formulaires de l'ARRL.

LES DIPLÔMÉS

DXCC

Nombre actuel de pays : 324. Crédits accordés en novembre 1991 :

Nouveau membre CW : FD10IE-124

Endossements :
 Mixte : F9XL-300, HB9KC-328.
 Phone : F6AFA-204, F6GEA-320.
 CW : F9XL-268.

**WPX
 HONOR
 ROLL**

Avril 1992
 Mixte : F9RM-4016, F1HWB-

1329, F6CDJ-975.
 SSB : F9RM-3937, F1HWB-1332, FE6FNA-1101.
 CW : F6HKD-1433.

**DIPLOME
 WWW**

Nouvelles attributions
 Silver Satellite : HB9SLO
 Bronze Mixte HF : FE1NNA
 Gold CW : FD1OIE (Bravo !)

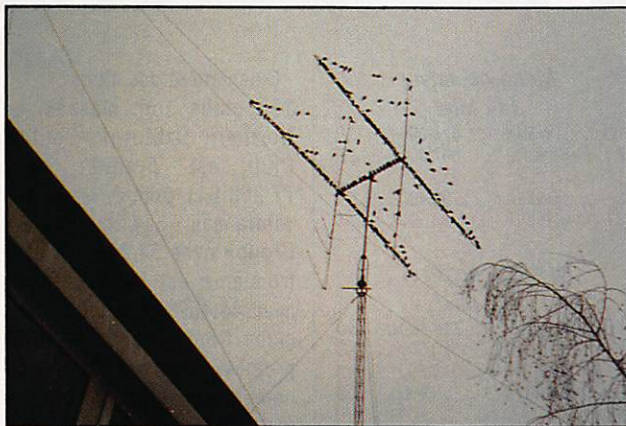

Les antennes "porteuses" de F3AT.

CONCOURS

**WORLD WIDE SOUTH
 AMERICA CW CONTEST**

13-14 juin 1992 de 15.00 à 15.00 TU (durée 12h)

Concours CW organisé par la revue brésilienne «Antenna-Electronica Popular» et supervisé par les clubs PCC Brésil et GACW Argentine.

- Bandes : 160 à 10 mètres, WARC exclues.
- Catégories : Mono-opérateurs mono ou multibandes, mono-opérateurs multibandes QRP, mutiopérateurs multibandes un seul Tx et SWL.
- Echanges : RST numéro de QSO commençant à 001.
- Points : même continent 2 points, autre continent 4 points et Amérique du Sud 8 points. Les QSO avec son propre pays ne comptent pas.
- Multiplicateurs : sur chaque bande, chaque pays et préfixe nouveau d'Amérique du Sud.
- Score : Somme des points x Somme des mutiplicateurs.
- Prix : Un certificat au premier de chaque pays.
- Logs : Un log par bande à envoyer avant la fin août à : WWSA Contest Committee, PO Box 2673, 20001 Rio de Janeiro RJ, Brésil.

**PORTUGAL
 DAY CONTEST**

(Concurso «Dia do Portugal») 10 juin 1992 de 07.00 à 24.00 TU en SSB.
 Le règlement de ce concours a paru dans MEGAHERTZ Magazine N° 97, en voici un résumé :
 Bandes et modes : 10 à 80 mètres en SSB.
 Classe : mono-opérateurs toutes bandes.
 Echanges : Les stations CT1 et CT4 donnent RS + les deux lettres matricules de leur dis-

trict. Les stations DX donnent RS + un N° de série commençant à 001.
 Points : DX/DX = 1 point ; DX/CT1,CT4 & préfixes spéciaux CT = 2 points.
 Multiplicateurs : Les 18 districts CT, les contrées DXCC et les continents WAC ne comptent qu'une seule fois pour toutes les bandes. Les contacts d'un même pays ne comptent que pour le multiplicateur et une seule fois.
 Logs : Un par bande plus feuille de récapitulation.
 Date limite d'envoi postal 30 juillet 92 à :
 REP Contest Manager DP 92, Caixa Postal 2483, 1112 Lisboa, Portugal.

**ALL ASIAN
 DX CONTEST**

Partie CW : 20-21 juin 1992 de 00.00 à 24.00 TU (durée 48h).
 Partie Phone : 5-6 septembre mêmes horaire et durée.
 - Bandes : 1,8 à 30 MHz, WARC exclues.
 - Catégories : mono-opérateur mono ou multibandes et mutiopérateurs multibandes.
 - Echanges RS(T) plus deux digits indiquant votre âge (les YL peuvent envoyer «00» !).
 - Points : Seules les stations asiatiques comptent 3 points sur 1,8 MHz, 2 sur 3,5 MHz et 1 sur les autres bandes.
 - Multiplicateur : Somme des préfixes asiatiques travaillés sur chaque bande. Les stations militaires US en Extrême-Orient et au Japon ne comptent pas, JD1 (Minami Torishima) non plus.
 - Logs : Il est conseillé d'utiliser les formulaires spécifiques (JARL AA log sheets) qui peuvent être obtenus pour quelques IRC auprès de la JARL, P.O.Box 377, Tokyo Central, Japon. Les logs doivent parvenir à la même adresse au plus tard le 30 juillet (CW) et le 30 septembre (Phone).
 - Liste des pays asiatiques : A4, A5, A6, A7, A9, AP, BV, BY, XX, EP, HL/HM, HS, HZ, JA/JR, JD1, JT, JY, OD, S2, TA, UA9/Ø, UD, UF, UG, UH,

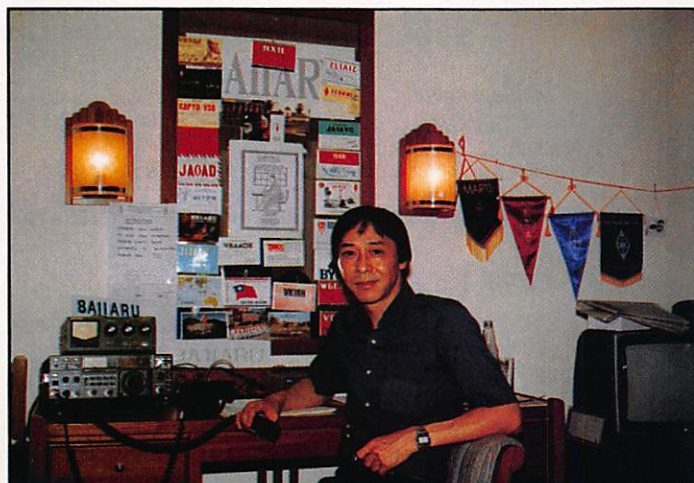

Nao, NX1L, en Indonésie (8A1IARU).



UI, UJ, UL, UM, VS6, 8Q, VU, VU (Andaman & Nicobar), VU (Laccadives), XU, XV, XW, XZ, YA, YI, YK, ZC4, 1S, 4S, 4W, 4Z, 5B4, 7O, 8Z4, 9K, 9M2, 9N, 9V, Abu Ail & Jabat at Tair.

RSGB SUMMER 1.8 MHZ CONTEST

Concours CW organisé par la RSGB sur la bande de 1820 à 1870 kHz.

Les stations britanniques membres de la RSGB contactent le reste du monde.

- Catégories : Mono et Multiopérateurs.

- Echanges : RST et un numéro de série commençant à 001, les stations G ajoutent le matricule de leur comté.

- Points : 3 points par station britannique plus un bonus de 5 points par nouveau comté. Il n'y a pas de multiplicateur.

- Logs : Ils doivent mentionner la date et l'heure TU, l'indicatif, RST envoyé, RST reçu, le matricule du comté, les points et le bonus éventuel. La feuille de récapitulation devra comporter la déclaration signée : «I declare that this station was operated strictly in accordance with the rules and spirit of the contest and agree that the decision of the council of the RSGB shall be final in all ca-

RÉSULTATS DES CONCOURS

1991 CQ-RTTY JOURNAL WW RTTY CONTEST

Dans l'ordre : indicatif, catégorie (SOB = mono-op-multi-bande, SOA = SOB assisté, MOS = multi-op-un-TX), score, QSO, points, zones, pays, États US & Prov. VE.

L'astérisque désigne les gagnants.

Belgique

ON4UN* ... SOB ... 788 322 ... 746 ... 1 961

France

F6EKX* ... SOB ... 172 224 ... 329 ... 832
 FF6MN* ... MOS ... 89 775 ... 282 ... 513
 F2AR ... SOB ... 66 755 ... 163 ... 395
 FF6KRJ ... MOS ... 50 318 ... 144 ... 362
 FF6KAW* ... 14 ... 44 200 ... 182 ... 425
 F6FGY* ... 21 ... 24 386 ... 106 ... 274

Luxembourg

LX1TO* ... SOB ... 57 375 ... 157 ... 375

Suisse

HE7DCQ* ... SOB ... 419 512 ... 529 ... 1 279
 HB9CEY ... SOB ... 74 160 ... 181 ... 412
 HE7FMB ... SOB ... 57 681 ... 165 ... 377

1991 ARRL INTERNATIONAL EME COMPETITION

Dans l'ordre : rang, indicatif, score et bande (B = 144 MHz,



Mono-opérateur 144 MHz

1er W5UN 1 825 200 B
 7 HB9CRO 667 800 D
 17 F6IRF 255 000 B
 27 ON7EH 98 400 B
 32 F3VS 94 500 B

Mono-opérateur 432 MHz

1er SM4IVE 718 100 D
 3 F1FEN 510 600 D
 6 F9FT 318 500 D
 38 ON6JY 900 D
 40 FE1LHQ 100 D

Mono-opérateur 1296 MHz

1er SM6CKU 110 000 E
 7 F1ANH 46 200 E

Multiopérateur Multibande

1er WBØTEM 1 482 000 BDE
 2 F1ELL 870 000 DE

Multiopérateur 144 MHz

1er I2FAK 927 000 B
 8 F1MKG 8 000 B
 9 F1FVP + 4 800 B

Multiopérateur 432 MHz

1er OH6DD 467 400 D
 2 F1FHI 448 400 D

Multiopérateur 1296 MHz

1er WDSAGO 86 100 E
 2 HB9BM 42 900 E

- Classement des clubs : 137 clubs sont classés. Le Northern California Contest Club est premier avec 77.268.841 points, le second est français «Les Nouvelles DX Group» avec 54.208.811 et le troisième est aussi français avec 44.452.369 points. Deux clubs français dans les trois premiers voilà qui est un événement. Un autre club français est 21ème avec 8.747.725 points.

Une remarque : Les trois clubs français réunis en un seul, comme proposé il y a quelques temps, remporteraient haut la main la première place ! CQFD.

- Classement mono-opérateurs toutes bandes : aucun français dans les vingt premiers.

- Classements monobandes et QRP : aucun français dans les dix premiers.

Multi-opérateur un émetteur

4JØQ 10 987 836
 ZD8ØV 10 938 352
 AG9A/AH2 9 005 641
 ZB2X 8 618 823
 4J1FS 7 123 800
 FQ2M 6 395 128
 TW1C 6 302 670
 VP5W 6 245 512

Les équipes françaises

F1MHP par F1MHP & FB1NTR
 FQ2M par F5IN, F6ARC, F1LGE & F5OF
 FL8C par F6IGF
 F15X par FB1MUX
 TV5M par F6EEM
 TM8A par FD1NYQ
 TK8C par TK5EL, TK2MF, TK5LD, F68QY & F6ATO
 TV6MN par F6HBR, F6IIE, FE1HEW, FD1OTZ, FD1OYC & FD1PHW
 TW1C par F6FVY, F6GCP & F6HSV.

Classement français : dans l'ordre l'indicatif, le nombre de points QSO et le multiplicateur.

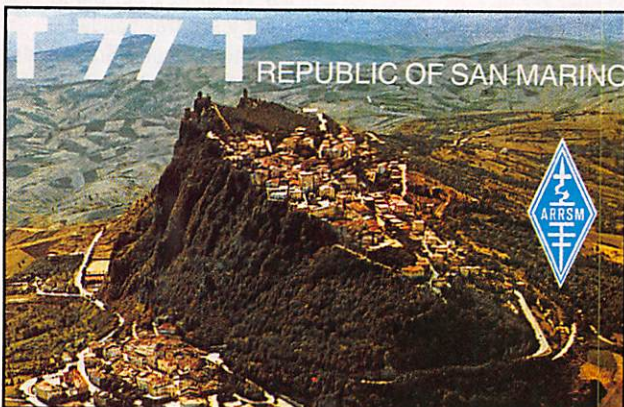

ses of dispute». Envoyer le log dans les 15 jours qui suivent le concours à : RSGB HF Contest Committee, c/o S.V. Knowles G3UFY, Thornton Heath, Surrey, CR7 7AF, England, Royaume-Uni.

D = 432 mHz, E = 1296 MHz, F = 2304 MHz).

Mono-opérateur multibande

1er OE6JFL 2 541 400 BDE
 9 F2TU 475 000 DEF
 14 F6CGJ 306 000 BD

WPX 1991, SUITE ET FIN !

Pas de grands changements par rapport aux hauts scores réclamés.

Le trophée «Les Nouvelles DX» (combiné SSB/CW) va à YT3AA opérant Y29A.

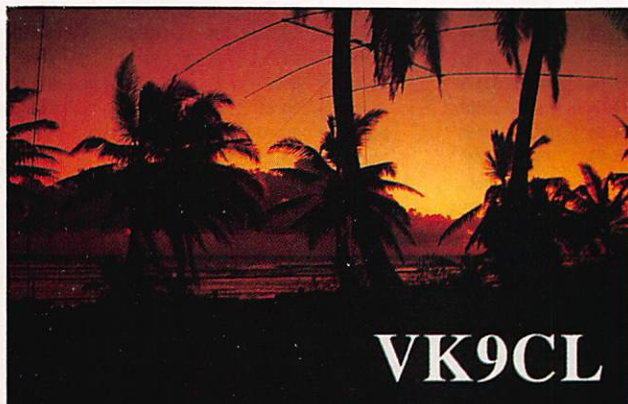

Stations QRP
 EU LZ2BE 1 137 488 506
 AF 5Y4FO 573 729 313

20m UB3LCB
 15m UV3QRJ
 10m YU7SF

RÉSULTATS DU CONCOURS BULGARE 91 (CW)

Continental winners

EU SP2LNW
 AF EA8AB

Classement français

FD10IE 999
 F6EQV 105

Catégorie A

1 SP2LNW
 2 G3ESF
 3 EA8AB
 80m UA3LID
 40m YO4NF

Le prochain contest aura lieu
le 1er week-end de septembre
(5-6/9) de 1200 à 12.00 TU.

Mono-opérateur toutes bandes

TV5M 1 561 518 1 476 567
 TM8A 1 321 625 1 579 485
 FL8C 709 022 998 482
 F15X 637 492 977 394
 F6FGZ 394 295 605 335
 FD1NLY 345 650 525 310
 F6EZX 329 730 504 290
 F5IG 287 430 385 335
 FD10IE 258 441 508 288
 F6GKQ 226 324 440 274
 F6CXJ 150 348 286 268
 F6EQV 98 439 240 209
 F8TM 22 000 135 100
 F66CYT 16 544 100 88

Mono-bande 21 MHz

F1MFI 322 839 500 297

Mono-bande 3,5 MHz

F6HWU 49 000 158 125

Multiopérateurs

FQ2M 6 395 128 3 373 797
 TW1C 6 302 670 3 408 807
 TK8C 3 177 270 2 535 645
 TV6MN 2 400 000 2 009 600
 F1MHP 213 498 430 261

QRP

Ttes bandes

FD1LMJ 76 950 171 150

21 MHz

FB1NHF 35 464 156 124

Luxembourg 21 MHz

LX/DL1VJ .. 960 263 1 000 461

14 MHz

LX2AA 62 608 255 172
 op. JA7EUK

Multi-op.

LX9BV 76 120 250 173
 LX9BV par LX2PA & LX1WW.

Belgique Ttes bandes

OT4XG 396 538 604 331

14 MHz

OT6LO 93 412 258 193

OT4PX 31 980 146 123

3,5 MHz

OT4ACB 139 490 338 185

Multi-op.

OT6AH ... 2 159 514 1 762 591
 OTØOST 6 565 83 65
 OT6AH par ON4HO, ON6AH/MH/L/Q/R,
 ON7PG/ZV/PV & ON9CMB.
 OTØOST par ON4APU & ON6CO.

Suisse

Ttes bandes

HE7DJC 284 270 400 262
 HB9AGH 12 852 120 119

Multi-op.

HB9AB 964 480 996 440
 HB9AB par HB9BGV/BKT/BOW/BTL/
 CAT/CIG/DDO/QI/RMH & ZL1VBP.

Nouveaux records mondiaux :
Nous ne donnons que les
nouveaux records établis en
1991 (score et multiplicateur).

14 MHz

YW1A 4 617 456 732

21 MHz

ZD8LII 5 118 527 743

28 MHz

ZS6BCR 3 621 173 617

Club Record Northern California Prefix Rec.

HG73DX 1 120 préfixes

QRP Record

VP2MU 1 554 735 Ttes bandes

Records continentaux Multi-op. un émetteur

AF ZD8ØV 10 938 352 848
 EU ZB2X 8 618 823 881
 OC AG9A/AH2 9 005 641 787

Multi-op. multi-émetteur

EU HG73DX 16 468 480 1120
 AS JE2YRD 8 388 942 866

QSL INFO

LES BONNES ADRESSES

AP2KAH – P.O.Box 537, Pes-
hawar, Pakistan.

D2ZPD – QSL via PY5AEV, Box
7310, Curitiba, Brésil.

DU1CHD/6 – Box 27, Silay
6116, Philippines

F05NL – BP 701 Raiatea, Po-
lynésie Française.

HP1XSO/HP7 – P.O.Box 842,
Clayton, Panama.

KH3AF – P.O.Box 976 APO AP,
96558, USA.

RS3A – via P.O.Box 73, Mos-
kva, Russie.

XQØYAF – Box 4, Isla de Pas-
qua, Chili.

XX9AS – P.O.Box 1787, Ma-
cao.

9X5HG – Hartmud Gunpert, BP
420, Kigali, Rwanda.

QSL INFOS

– CY9CF, FP5DX et FP1DX :
Patrik, ex F2DX, est devenu
TK5NN et sa nouvelle adresse
est la BP 227, 20179 Ajaccio
Cedex.

– YXØAI : Les enveloppes des
demandes de QSL pour cette
expédition à l'île Aves sont
ouvertes avant leur récep-
tion...

L'adresse la plus sûre sem-
blerait être celle de Pablo Alonso,
P.O.Box 68353, Caracas 1062-
A, Vénézuéla.

CAMEROUN

Dans le **MEGAHERTZ MAGAZINE** n°111, page 51, la photo aé-
rienne représentait le shack de TJ1MR, Michel, et page 54,
sa station.

MORSE

The first "M" prefix callsign to be
operated from the United Kingdom

"MORSE was operated by members of the-
Ariel Radio Group (BBC), Cheltenham Amateur Radio Assn.,
Mid-Sussex Radio Club, First Class CW Operators Club,
Marple Contest Club, Darwen Amateur Radio Club,
Darley Amateur Radio Club, Gravesend Radio Club,
FISTS CW Club and the Verulam Amateur Radio Club."

QSL to PO Box 599, Hemel Hempstead, Herts HF3 0SR, UK.



Celebrating the
Bicentennial of
Samuel F B Morse
1791-1991



Ne mettez pas d'indicatif sur l'enveloppe mais seulement la mention «CW» ou «SSB» en bas à gauche.

– FOØCI : Les cartes de l'expédition viennent d'être imprimées elles se présentent sous forme de pli à quatre pages au format standard.

– V85KX : Envoyer les cartes ESA et IRCs à G3JKX, les réponses, ESA comprise, viennent directement de Brunei.

– XYØRR : Les confirmations sont envoyées aux demandeurs depuis la fin du mois d'avril.

– ZA1TAB, TAE et TAJ : Un moyen sûr pour faire parvenir vos cartes QSL à ces amateurs résidents, est de les envoyer à I2MQP, qui les regroupe, les envoie une fois par mois en Albanie et leur fait parvenir les

LES QSL MANAGERS

BT4GXU JA9GVU
 BV4FH KA6PSQ
 C9RAJ LA4VL
 CE8ABF LU8DPM
 CR6RTT IV3GTY
 CYØSAB VE1CBK
 FD1PQJ/ET FD1OYK
 F05B/P F6HSI
 J28YC FD1ONC
 LU3CQ/D LU3AJW
 R3K RA3DUT
 RE92C UW4CF
 S79CK/D I4LCK
 S79DEQ GM3UWO
 S79HP JA1OEM
 T2ØAA N4FJL
 TL8CK F6EWM
 TL8NG WA1ECA
 TM5CHA F6BFH
 TM5RDL FF6KQW



Gerry Cavan
 108 Morton Ave.
 Brantford Ont.
 N3R-2P1 CANADA

VE3EYR
 EN 93



«green stamps» par la voie bancaire. I2MQP : Mario Ambrosi, via Stradella 13, 20129 Milano, Italie.

– QSL en cours de traitement : /KP1 du 1/92, S21NQ et VK9XM.

TU4SR OH8SR
 V47GW JL3UIX
 V63MS JK1GXU
 VØ8SSI (RTTY) KA6V
 VP8CKX GØNHM
 XX9AW KU9C
 ZD8SM G3ZQL

4U7ITU (16-17/5) DF1SD
 6T2YD/SA F6AJA
 7Q7XX JA3RRA
 8Q7PW JH1PWA
 9M8FH N5FTR
 9X5JA WØZUZ
 9X5KM F1MXQ

LES PIRATES :
 3A0HL dont le QSL manager n'est pas FD6HSI.
 ZC4EW, en CW sur les bandes WARC, de juillet à septembre 91. VR6FM en CW depuis le 14 février.

50 MHz

– Les amateurs polonais pourraient commencer à recevoir des licences six mètres. Une centaine de stations SP1, 3, 6 et 9 seraient prêtes et seuls les carrés JN99 et JO91 seraient exclus.

– Une balise libanaise est opérationnelle sur 50,078 MHz avec une puissance de 10 W et transmet le message : «OD5SIX KM74».

– Jose, C31ZK, aurait reçu une licence temporaire pour le 50 MHz, QSL adresse CB.

– UZØCWW et RZØCZZ ont été actifs sur 6m depuis le 13 avril et une balise a été activée sur 50.125 kHz avec l'indicatif RCØCZZ.

– Parmi les stations SV, seules une vingtaine de stations SV1 résidentes à Athènes et ses environs sont autorisées à opérer sur six mètres en CW/SSB seulement.

Leurs opérateurs doivent, en outre, envoyer aux autorités de tutelle un compte-rendu périodique de leur activité sur cette bande.

– Eric, ex TL8MR, est maintenant actif sur six mètres avec l'indicatif TA/FC1JKK.

50 MHz ET AU-DESSUS

Une aurore boréale d'une intensité exceptionnelle a eu lieu le dimanche 10 mai, sur 144 MHz, des reports OE indiquent qu'une bonne partie de l'Hexagone était aussi concernée.

Qui en a profité ? F6GKQ est arrivé à la fin de cet événement et a entendu et contacté des GI, EI, et quelques G du Nord de l'Angleterre.

Les stations situées plus au nord, ON, G, PA... en ont, bien sûr, largement profité. Par exemple Johan, PA3PFQ, a pu contacter, antenne dans le 70, plusieurs stations I du carré JN63 sur la même latitude que notre littoral méditerranéen.

PREMIÈRE FRANCE-GRÈCE EN EME SUR 1200 MHz

Le samedi 9 mai, F1ANH et SV1OE ont réalisé la première

Activités prévues :

INDICATIF	DATES	QSL	REMARQUES
C31/PAØRDY	6-13/6	Home call	25 % probable
C31/ON4ANT	19-31/6	ON4ANT, ON4GG	Op. ON4ANT, ON4GG
ESØSM	25-30/6	SMØKAK	
OX3LX	22/6-3/7	OZ1DJJ	GP52
UA2F	1-31/7	UL7GCC	90 % probable
4L2FM	15/7-15/8	PA3EUI	ancien préf. UA2
4S7/	11/6-4/7	GØLUH, GØMRF	

liaison 23cm en EME (Moon Bounce) entre la France et la Grèce.

Jean-Pierre et Costas avaient pris rendez-vous à 13.30 TU. Les signaux de F1ANH ont été reçus par SV1OE dès le début. A cause d'un décalage de 5,6 kHz, ceux de Costas n'ont été trouvés par Jean-Pierre qu'après 25mn...

Il est vrai que pour Costas, c'était le 1er QSO EME sur

23cm.

Les conditions de travail étaient les suivantes :

F1ANH : 600 W sur une parabole de 8 mètres, SV1OE : 350 W sur une parabole de 2,40 mètres.

Par la même occasion, F1ANH complétait son «tableau de chasse» sur 23 cm (il a ainsi contacté les 2/3 des 80 stations EME 23cm actives dans le monde).



SUR L'AGENDA

EUROPE

ESPAGNE

 EG4MC et EH4MC sont des préfixes spéciaux utilisés jusqu'à la fin octobre. QSL via EA4CP (CB).

FRANCE

 F6ELE et F6HKA doivent opérer depuis l'île de Cordouan (Groupe des îles d'Aquitaine pour le IOTA) du 17 au 21 juillet. Activité /P en CW/SSB sur toutes les bandes.

MONT ATHOS

 Le différend causé par l'opération jugée illégale de DJ6SI en 1991 se solde par

un compromis. En effet le Frère Apollo, SV2ASP/A est de nouveau actif depuis avril et l'ARRL a publié un communiqué précisant les documents nécessaires pour reconnaître, à l'avenir, toute opération depuis le Mont Athos. Quant à DJ6SI, son opération 91 reste reconnue.

A l'avenir l'ARRL exigera à la fois une copie de la licence CEPT et une de l'autorisation spécifique. Une mesure qui pourrait bien aussi s'appliquer à la Principauté de Monaco...

ORDRE DES CHEVALIERS DE MALTE

 Suite à des piratages répétés de l'indicatif de la station officielle 1A0KM en mars et avril derniers, l'Ordre a fait savoir que toute activité radioamateur, autre que celle de cette

station, serait dorénavant bannie de son «territoire».

L'indicatif 1A0KM deviendrait 1A0SK. L'opération 1A0KM/IT9 compte pour I (Italie).

PORTUGAL

 João, CS1DSG, est le skipper de la réplique cavallière «Boa Esperança» qui participe à la traversée de l'Atlantique Cadiz-Canaries-Puerto Rico. Activité sur 14.180, 21.180 et 28.600 kHz en SSB. QSL via CT1DSG.

ROYAUME-UNI

 GB6SIX est un indicatif spécial célébrant le dixième anniversaire de l'UK Six Meter Group.

Il sera utilisé du 1er juin au 30 septembre et activé à tour de rôle par des opérateurs de différents comtés. GW6VZW de Gwent, Pays de Galles, l'utilisera du 12 au 14 juin.

Un diplôme spécial sera délivré pour un contact confirmé.

RUSSIE

 Quelques précisions sur l'expédition 92 sur l'île Malyj Vyotskij (MV) par les stations clubs OH2AQ, OH1AF et UZ1AWT (23 opérateurs) : Opération fixée du 26 mai au 9 juin avec cinq stations simultanément actives avec des antennes beam et verticales multibandes. Participation au WPX CW Contest.

Possibilité de RTTY et autres modes digitaux pendant la seconde semaine. Exploitation des bandes WARC 24h sur 24 en CW et SSB. Fréquences :

CW : 1832, 3501, 7001, 10105, 14025, 18069, 21025, 24891 et 28025 kHz
SSB : 1852, 3795, 7095, 14195, 18145, 21295, 24945 et 28495 kHz
RTTY : 14084, 21084 et 28084 kHz.

ASIE

CAMBODGE

 Patrick, F6IRF/4U, se trouve à Phnom Penh jusqu'au 31 août et a demandé l'indicatif XU8CW. Fréquences : 14.033, 21.033, 14.233 et 21.233 kHz.

CHINE (R. P.)

 F6FYA et son XYL Geneviève, (FDISQM) seront en Chine pour trois ans. Ils espèrent toujours obtenir un indicatif sur place. En cas d'impossibilité, ils seront actifs à partir d'un radioclub. Fréquences : CW à .025 (± 5 en cas de pile-up), SSB 3.795, 7.095, 14.195, 21.295 et 28.495 (± 5). Ils seront aussi actifs sur 28.470 (réseau F•DX•F) le dimanche matin et sur 21.170 (réseau FY5AN) tous les jours à 17.00 TU. QSL via F1LBM (ex FR4FD, TL8FD & FR9A).

OE6PY

AUSTRIA-AMATEUR-RADIO-STATION









Ing. Johann Ptacovsky
Landscha 132
A-8160 WEIZ-Austria
QTH-JN77TF



CORÉE DU NORD



OK1DIG/P5 opère depuis la ligne de démarcation et fait partie des forces des Nations Unies surveillant cette zone. Son QTH exact se trouve sur le territoire Nord-Coréen.

Son opération sans autorisation officielle n'est cependant pas encore reconnue.

CORÉE DU SUD



L'île Huksan (IOTA AS 93) sera activée par HLØBDU/4 du

13 au 16 août.

LACCADIVES



L'expédition en VU7 projetée par des opérateurs VU2 a été reportée en septembre.

NÉPAL



Le révérend Marshall Moran, 9N1MM, de Kathmandu, unique radioamateur résident au Népal, est décédé en avril dernier. «Father Morgan», malgré son grand âge, était très actif sur l'air et avait récemment effectué une tournée en Amérique du Nord.

RUSSIE D'ASIE



4K4BAT/A est une station située sur un iceberg à la dérive qui se trouvait début mai par 84°N et 140°E. Elle est active en CW sur 20

mètres vers 19.00 TU.

SRI LANKA



Cette expédition organisée par des membres de l'UK Whitton

Amateur Radio Group aura lieu à partir du 11 juin avec les indicatifs individuels suivants : 4S7DBG (GØMRF), 4S7DGG (GØLUH), 4S7PNG (GØONA) et 457JVG (GØOHV).

Un matériel important est déjà en route pour Colombo.

Des beams et des linéaires seront utilisés sur toutes les bandes de 80 à 6 mètres.

QSL via G8PDW (CB).

AFRIQUE

MADAGASCAR



5R8GW aurait déclaré arrêter ses émissions pour un «problème de licence», son QSL manager est F6FNU.

La station 5R8AL demeure la seule officiellement autorisée depuis une quinzaine d'années.

RWANDA



F1MXQ, ex J28NU, y est actif en CW toutes bandes,

WARC comprises, jusqu'à la fin du mois de juin avec l'indicatif 9X5KM.

Hans, 9X5NH, il doit s'y trouver jusqu'au mois de septembre.

Wolfgang, 9X5SW, a quitté le pays pour Antigua et Hart,

9X5HG, est actif en CW sur 21.021 kHz vers 01-02.00 TU voir «Les Bonnes Adresses».

TANZANIE



La Royal Omani Amateur Radio Society annonce que des membres de l'A4-DX Group (Sultanat d'Oman), A41JV, KG et KY opéreront du 15 au 31 juillet depuis l'île de Zanzibar (5HØROA en AF-32) et du 21 au 27 juillet depuis l'île de Pemba (5HØROA/A en AF-40). Activité prévue sur toutes les bandes, WARC comprises en SSB, CW et modes digitaux. QSL via A47RS.

TCHAD



Henri, F6BAZ, opère avec l'indicatif TT8ZH jusqu'à la fin du mois de juin.

Il est actif surtout en fin de semaine et a été contacté sur 18.130 kHz vers 06.00 TU.

AMÉRIQUES

FALKLAND (ILES)



La plupart des stations VP8 utilisent actuellement le suffixe /92HY (Heritage Year).

HONDURAS



Gérard, F2JD et 5V7JG, doit y passer ses vacances en juin.

Il pourrait aussi opérer depuis les îles de la Bahia (IOTA NA 57).

MEXIQUE



L'indicatif spécial 4A3NMP est utilisé, jusqu'au 12 octobre,

par une réplique de l'un des navires de Christophe Colomb. QSL via XE1MX.

NAVASSA

Après le succès remporté par l'expédition de janvier dernier, plusieurs de ses opérateurs projettent de retourner sur l'île

en décembre prochain. Tout dépendra des fonds réunis à ce moment là.

PAQUES (ILE DE)



XQØYAF est le nouvel indicatif de CEØFFD depuis l'île de Pâques, il est surtout actif en CW sur 28.010 kHz. Voir «Les Bonnes Adresses».

PACIFIQUE

TONGA

JA3JA et JA3JM seront A35JA et A35JM du 1er au 5 juin et actifs CW/SSB/RTTY sur toutes les bandes, WARC comprises. QSL via JA3JM (CB).

WALLIS & FUTUNA

Michel, FW1FM, continue à être très actif depuis Futuna. On le rencontre sur 18 MHz entre 08.00 et 10.00 TU.

WAKE



Jim Smith, VK9NS, compte s'y rendre en juin au cours d'une tournée qui le mènerait aussi à Willis (VK9), Mellish (VK9) et Canton (T31).

ANTARCTIQUE

BASE FARADAY

Gavin, VP8GAV, est actif depuis cette base qui se trouve sur l'île Argentine (IOTA AN 06).

Son activité se limite aux 40 et 80 mètres en CW.

Il a cependant des skeds en SSB avec son QSL manager, GMØLVI le mercredi et le dimanche sur 18 MHz vers 20.00 TU.

MERCI À...

CN8GI, DJ9ZB, F6FYA, F8RU, FD1NEP, FOØGS, FY5AN, OZ7SIX, TU2TP, DXNS, DX Press, LNDX, CQ Mag., ARRL, REF

PA3CEB

Dutch
YL
Amateur
Radio
Station



DIEUW WILDEBOER, Kettingweg 3, 8281 PN Genemuiden, R49 Netherlands
Zone 14 - JO32AP

les piles-up que vous provoquez ?
Et bonne chance pour le diplôme des YLs que vous tentez d'obtenir uniquement sur 10 mètres : s'il vous plaît mesdames, essayez de faciliter la tâche à Michel... merci pour lui.

INFOS COMMUNIQUÉES PAR ROSEL

– Indra, YFØAQD cherche à contacter des YLs sur la bande 15 m. Elle est QRV de 21.155 à 21.255 à partir de 12 h TU.
– Lia, WA2NFY est aux environs de 28.433 à 15 h TU le lundi et

LA CHRONIQUE

Rencontre avec les YLs.

YL ENTENDUES EN AVRIL 1992

En CW :

F2SQ Alice
BZ4RA Gu
DL1RDY Inge

GØFIP Ella
HB9IAE Evelyne
JG1SGA Machiko

En SSB :

FD1PXR Chantal
BZ4RBD Liu

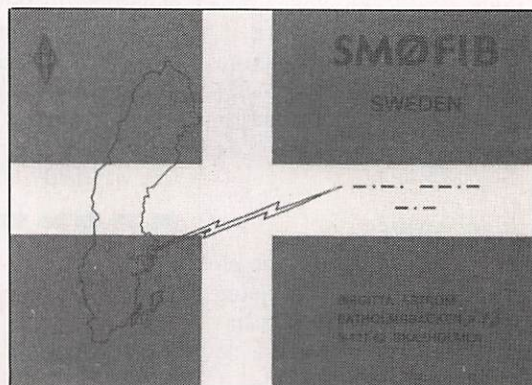

DL ØXYL



Blick von der Cloef auf die Saarschleife bei Mettlach



Mitteilungsblatt
der DL-YL
DOK: YL

(Box 538 Nanjing)
IK2SNC Silvana
LU8HLJ Gloria
UZ3XWA Sweet
VE3OSC Jean
VU2KAN Maun
Y57UD Monika

28.033 à 16 h TU le lundi.
Lia cherche également à contacter des YLs et de plus elle parle (entre autres langues !) le français.

Merci à Edouard, Andy, Rosel, F6ETC.

DIVERS

Une pensée à FR5EL qui lit cette rubrique, donc Michel, du lointain de votre île n'auriez-vous pas un petit commentaire sur le trafic et les YLs, vu

Birgitta, SMØFIB, a été autorisée en 7Z1AB. Une YL en 7Z1, voilà qui devrait plaire aux chasseurs de diplômes, compte-tenu de la zone !

CARTE D'IMPLANTATION DES BBS EN FRANCE



LISTE DES BBS FRANCAIS permanents, ouverts 24H/24
Edition 32 du 29/04/92 par Michel F2GM

Tous les BBS ont le SSID -1 (norme F), sauf FF1PVE-8 et FF6KDL-8 (!)
Nouvelles: Arrêt pour deux mois de FC1HPZ a Douai (59)
Arrêt provisoire de F6BVL a Domart en Ponthieu (80)
Arrêt définitif de FF1RLR a Gazeran (78)

Remplacement de FVE2FP par FF1SSD (93)
Ouverture de FD1SIZ sur 28.122 a Saint-Affrique (12)
Ouverture de FC1PFZ sur 145.275 a Saint-Avit (26)
Ouverture de FF6KDL-8 (!)(Die Box 1.8) en JN37QT sur 144.625 et
433.625 a Mulhouse (68).
FF6KNL-1 passe sur 433.775 au lieu de 430.675 et n'utilise plus que
144.675 (145.275 pour cluster FF6KNL-3)

BBS	REG.	LOCATOR	QRG 1	QRG 2	QRG 3	DEPT	VILLE
F1EBV	FMLR	JN13XR	144.675	145.275	430.675	34	Montpellier
F1LBL	FCAL	JN29XK	144.675	438.025		57	Aumetz
F2XC	FPCA	JN33II	144.650	439.000	430.675	83	Les Issambres *
F5LO	FRPA	JN18FH	144.675	21.109	3.605	77	Nanteau
F6ABJ	FRPA	JN18DV	144.675	145.275	430.675	75	Paris **
F6AIM	FPOC	IN96LE	144.675	430.675		17	La Rochelle
F6ARS	FRPA	JN18GH	144.675	430.675		77	Chapelle la Reine
F6BVL	FNPP	JO10BC	144.675	145.275		80	Domart-en-Ponthieu
F6CBL	FALI	JN15OQ	144.675	145.275	10.143	63	Vic-le-Comte
F6DEG	FNOR	JN08AJ	144.675	145.275	430.675	61	Alencon
F6FBB	FMLR	JN03QL	144.675	145.275	430.675	31	Toulouse ***
F6GJU	FNPP	JO10SI	144.675	433.650	432.675	59	Valenciennes
F6KDJ	FPCA	JN33NR	144.675	433.625	439.000	06	La Gauce ****
F8REF	FCEN	JN07HF	PTT			37	Tours
FC1GHV	FPOC	JN06EQ	144.675	430.675	145.275	86	Poitiers
FC1GJC	FMLR	JN13CW	144.650	145.275		81	Albi
FC1HAQ	FALI	JN05SD	144.675	430.675	1299.650	19	Brive
FC1HPZ	FNPP	JO10MI	144.675			59	Douai
FC1LIL	FCEN	JN07RG	144.675	430.675		41	Selles-sur-Cher
FC1MAC	FAQI	JN05LN	144.675	430.675	145.275	24	La Coquille
FC1PFZ	FRHA	JN25LE	145.272			26	Saint-Avit
FC1PHK	FCAL	JN17WT	144.675			89	Chablis
FC1PKI	FAQI	IN93JO	144.675	439.675	145.275	40	Pey (Dax)
FC1PWO	FBFC	JN26KS	144.650	430.675		71	Chalon-sur-Saone
FD1JGK	FAQI	IN93TG	144.675	430.675		64	Pau
FD1SIZ	FMLR	JN19KC	28.122			12	Saint-Affrique
FE1JPY	FPDL	IN97RL	144.675			49	Angers
FE1JVI	FNPP	JN19QB	144.675	430.675		02	Chateau-Thierry
FE1MCE	FNPP	JN19DL	144.675			60	Erquinvillers
FE2VW	FBRE	IN88LM	144.675	430.675	10.149	22	Lanrodec
FE6BIG	FRHA	JN35BW	144.675	430.675	1298.500	74	Annecy *****
FE6BYJ	FPOC	JN05BR	144.675			16	Angouleme
FF1LPW	FAQI	IN94QU	144.650	430.675		33	Merignac
FF1PVE	FCAL	JN38JB	144.612			88	Le Haut du Tot
FF1SDF	FBFC	JN26JI	145.275	430.675	14.099	71	Macon
FF1SSD	FRPA	JN18FV	144.650	21.117	21.113	93	Pantin +
FF2LY	FRHA	JN25JS	144.650	430.675	433.625	69	Lyon ++
FF2OH	FNOR	JN09BM	145.275			76	Le Havre
FF5KAR	FNOR	JN09MJ	145.275	144.675	430.675	76	Rouen
FF5OH	FNOR	JN09RC	430.650			27	Vernon
FF6KDC	FALI	JN15NQ	144.675	145.275	430.675	63	Clermont-Ferrand
FF6KDL	FCAL	JN37QT	144.625	433.625		68	Mulhouse
FF6KED	FPCA	JN23RH	144.675	430.675		13	Marseille
FF6KIF	FCAL	JN29AG	144.675	430.650	145.275	51	Reims +++
FF6KNI	FMLR	JN12MQ	144.675	430.675		66	Canet-Plage
FF6KNL	FAQI	IN94QT	144.675	433.775		33	Talence
FF6KRK	FRPA	JN18AS	430.675	145.275		78	Montigny le Bx
FF6PTT	FRPA	JN18DR	145.275	430.675		91	Massy
FF6RAC	FRPA	JN18DV	144.650	430.675	29.250	75	Paris ++++
FF6RAE	FNOR	JN09RC	144.650	430.650	144.675	27	Vernon +++++
TK0KP	FCOR	JN41IW	144.675	433.975	10.149	20	Ajaccio

TOTAL : 51 BBS dont 49 actives

* Autre fréquence de F2XC : 10.140 ** Autres fréquences de F6ABJ : 10.149 - 14.107 - 3.605 - 29.250 FM *** Autres fréquences de F6FBB : 21.107 - 1299.675 - 21.107/1200bdsPSK **** Autre fréquence de F6KDJ : 1240/1299 duplex ***** Autre fréquence de FE6BIG : 10.149 - 3.605 - 430.525/439.925 duplex + Autres fréquences de FF1SSD : 18.107 - 14.103 - 10.120 ++ Autre fréquence de FF2LY : 430.750 liaison serveur/node +++ Autre fréquence de FF6KIF : 439.950 - 10.143 ++++ Autre fréquence de FF6RAC : 10.140 +++++ Autre fréquence de FF6RAE : 144.625

Commande minimum 300 F

ABORCAS

Rue des Ecoles - 31570 LANTA - Tél. 61 83 80 03 - Fax 61 83 36 44

Le **WETSFLEX 103** est un câble semi aéré à faibles pertes, tresse et feuillard de cuivre non fragile, utilisable avec des connecteurs standard 11 mm, rayon de courbure faible.

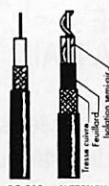

Puissance de transmission 100 W Longueur de câble 40 m			
MHz	RG 213	W 103	Gain
28	72 W	83 W	+ 15 %
144	46 W	64 W	+ 39 %
432	23 W	46 W	+ 100 %
1296	6 W	30 W	+ 400 %

RG 213		W 103	
Ø tresse extérieur	10,3 mm	Ø tresse extérieur	10,3 mm
Ø âme centrale	7 x 0,75 - 2,3 mm	Ø âme centrale	2,7 mm monobrin
Atténuation en dB/100 m			
28 MHz	3,6 dB	28 MHz	2 dB
144 MHz	8,5 dB	144 MHz	4,8 dB
432 MHz	15,8 dB	432 MHz	8,4 dB
1296 MHz	31,0 dB	1296 MHz	12,8 dB
Puissance maximale (FM)			
28 MHz	1700 W	28 MHz	2500 W
144 MHz	800 W	144 MHz	1200 W
432 MHz	400 W	432 MHz	600 W
1296 MHz	220 W	1296 MHz	350 W
Poids	152 g/m	Poids	160 g/m
Temp. max utilisation	- 40 °C	Temp. max utilisation	- 50 °C
Rayon de courbure	100 mm	Rayon de courbure	110 mm
Coefficient de vitesse	0,66	Coefficient de vitesse	0,85
Couleur	noir	Couleur	noir
Capacité	101 pF/m	Capacité	80 pF/m

TUBE EIMAC / PENTÀ

	Prix F HT	Prix F TTC
3 CX 1500 A7	6262	7427
3 CX 1200 A7	4300	5100
3 CX 800 A7	3084	3658
4 CX 250 B	701	831

MICRO HF (80 à 220 MHz)

1 à 3 WHF

20 W

RECEPTEUR STEREO



4382



4304



4381



4431-

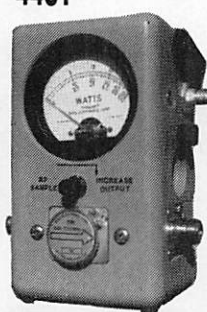

Charge 8251

Charge 8201

Charge 8085



Fournisseur officiel PTT, SNCF et EDF

BIRD 43

PLUG ABCDE

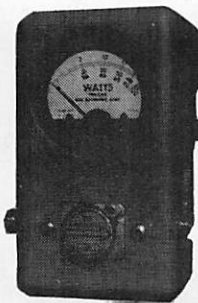

PLUG K PLUG H

EMETTEUR TV / K' / BG / SURVEILLANCE

Modulation de fréquence couleur Pal-Secam son + image (fourni avec son récepteur)

FM Rob : spécial robotique, 12 V (sans son) _____

FM PRO : 4 WHF, 980 MHz, 12 V ou 1,2 GHz (pont vidéo) _____

FM 5-12 : 5 W réel à 980 MHz, alimentation 12 V voiture _____

FM 20 K' : émetteur seul pour télédiffusion Outremer, 20 W, 800 MHz _____

FM 10 : 10 W réel de 980 MHz à 1,3 GHz synthé, 12 V continu _____

FM 10 K' : émetteur seul pour télédiffusion outre-mer, 10 W, 500 MHz _____

FM 20 : 2 WHF réel, 980 MHz synthé _____

FM 1 : 1 WHF réel à 1,3 GHz synthé (autorisé service amateur) _____

FM 40 : 50 WHF réel à 980 MHz synthé _____

FM 2,4 : 0,5 W à 2,4 GHz (fréquence légale) _____

FM 100 K' : émetteur seul pour télédiffusion outre-mer, 100 W, 200 MHz _____

FM large : bande 800 à 1,2 GHz, 220 V, 1 WHF _____

BG : 1 W à 1 kW VHF / UHF _____

Antenne panneau _____

Préampli réception à Asga 0,8 dB de bruit _____

pour 20 dB de gain avec filtre _____

Son 2 ou 3 voies ou télécommande _____

Antenne directive 23 éléments _____

Antenne 3 éléments 200 MHz _____

Antenne pour mobile magnétique _____

Ligne téléphonique : HF 1 à 16 voies _____

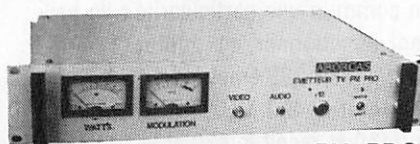

FM PRO

Caméra N/B 450 lignes, sensibilité 0,05 lux _____

Antenne étanche 1/4 λ ou 9/4 λ _____

RADIO LOCALE

Pont 1 GHz 2 GHz - 8 GHz

Documentation couleur : 100 F

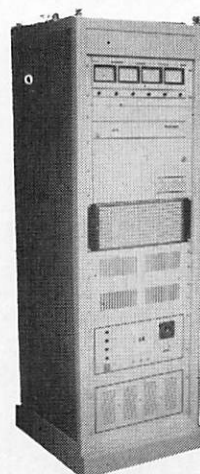

AMPLI 2 kW

Pont 1 GHz - 8 GHz

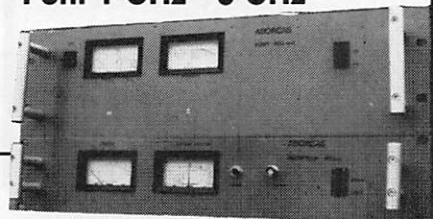

ABORCAS

Rue des Ecoles - 31570 LANTA
Tél. 61 83 80 03 - Fax 61 83 36 44

CONDITIONS DE VENTE : Facture de 300 F minimum • Port : 30 F • Port + CRT : 85 F •

Je reste systématiquement impressionné par les nouveaux portatifs («palmate» comme ils disent au Japon) qui tiennent dans le creux de la main. Des fonctions toujours plus nombreuses... et un volume toujours plus restreint. En fait, seules les batteries ont fait un progrès mesuré face à celui de l'électronique en général car, il faut le souligner, ils ont

tifs. Le fait que KENWOOD travaille également pour le grand public, avec les auto-radios et la HI-FI, y est peut-être pour quelque chose.

UNE TRENTAINE DE BOUTONS DANS LA MAIN

Cette soudaine poussée d'acnée est accompagnée de la fièvre de la découverte : il est toujours excitant de manipuler pour la première fois un nouvel appareil. Le fonctionnement du TH-28E est tributaire de 25 boutons et 3 commandes (celles du volume, du squelch et de fréquences). Ces 3 commandes semblent démesurées par rapport au reste de l'appareil : personnellement, je trouve que c'est bien ainsi car elles sont agréables à manipuler. Le clavier DTMF occupe le bas du boîtier mais sur une très faible épaisseur puisque le pack batterie s'enfile comme un tiroir au même endroit. Cela donne une idée du volume restreint de l'électronique.

Pour pouvoir jouer avec son nouveau transceiver, il faut d'abord mettre les batteries en charge une dizaine d'heures, grâce au chargeur livré avec. Pendant ce temps, on lira le manuel... On apprendra que KENWOOD a sacrifié à la nouvelle mode : le ON/OFF (PWR) est un poussoir géré par le microprocesseur aussi, dès que la batterie est faible, on ne peut plus couper l'alimentation... et il faut remettre en charge. Cette batterie est mécaniquement bien verrouillée, à l'arrière du transceiver.

Nouveauté Kenwood : le TH-28E

tous en commun le même défaut : l'autonomie est un peu trop limitée... sauf si l'on met des piles. Mais venons-en au TH-28E, objet de cette présentation.

L'UN DES PLUS COMPLETS DU MOMENT

Le TH-28E et son frère, le TH-48E, ont en commun une particularité : ils peuvent fonctionner en duplex 144/430 MHz. Le TH-28E émet sur 144 et reçoit le 144 et le 430 MHz; le TH-48E émet sur 430 et reçoit le 430 et le 144 MHz. On ne peut les qualifier de «bibandes» mais il faut reconnaître que cette possibilité d'écouter les deux bandes est parfois bien commode. On pourrait aussi insister sur l'esthétique aux formes tourmentées de ces deux porta-

Le TH-28E est le nouveau portatif de KENWOOD. Au trafic FM sur 144 MHz, il ajoute la possibilité d'écouter la bande 430 MHz ce qui peut s'avérer intéressant...

LES FONCTIONS DE BASE

Les fonctions de base ne poseront aucun problème particulier à l'utilisateur. Elles sont accessibles directement ou après une pression sur la touche de fonction. J'aurais préféré que cette touche soit séparée du bloc clavier (par exemple, en lieu et place de la touche MONI). Pour le trafic par répéteurs, le TH-28E sélectionne automatiquement le shift de -600 kHz quand on se trouve entre 145.600 et 145.800. Les répéteurs du plan de fréquence franco-français

ne bénéficient pas de cet avantage. La sélection d'une fréquence s'effectue naturellement, au moyen du clavier ou de la commande crantée.

Le poussoir PTT est rond, d'un diamètre de 15 mm. Le poussoir MONI permet d'ouvrir le squelch momentanément afin d'écouter les signaux faibles. Le TH-28E est muni d'une sécurité évitant l'émission continue (toujours possible si l'on écrase accidentellement la pédale du micro optionnel). Après 10 minutes, l'émission est interrompue et l'on doit relâcher puis presser à nouveau le PTT. Un bon remède contre les bavards impénitents ! Pendant l'émission, une LED rouge s'allume sur le haut du transceiver.

L'afficheur LCD est parfaitement lisible :

les chiffres sont hauts de 5 à 6 mm. Cet afficheur peut être éclairé en vert par une pression sur la touche LAMP. On regrettera que les touches elles-mêmes ne soient pas rétro-éclairées, ce qui faciliterait l'utilisation du clavier dans l'obscurité.

La mise en mémoire d'une fréquence, opération que l'on réalisera probablement dès le début, s'effectue simplement. Après avoir choisi la fréquence et le shift éventuel, on appuie sur la touche M et l'on sélectionne, au moyen du clavier un numéro de canal mémoire. La touche MR effectue alors le transfert. La procédure est aussi simple pour le canal d'appel (touche CALL). Pour rappeler une mémoire, on appuie sur MR et l'on sélectionne le canal désiré au moyen de la commande cran-

tée. Un canal mémoire peut aussi être baptisé par le nom de votre choix (6 caractères au maximum). Signalons qu'il existe une extension mémoire en option. D'origine, le TH-28E possède 40 mémoires. Ce nombre peut être porté à 140 avec l'extension... Un dernier mot à propos des mémoires : toutes les données enregistrées seront perdues si vous laissez le transceiver sans son pack batterie plus de 20 jours.

La fonction «crossband», représentée par un X horizontal sur le clavier et l'afficheur (on dirait un chromosome !), permet de programmer une fréquence d'écoute sur la bande «annexe» et d'émettre sur la bande principale (le 144 pour le TH-28E). L'antenne est unique grâce à un duplexeur interne.

Compagnon du voyageur, le TH-28E sait aussi donner l'heure, grâce à sa fonction horloge incorporée. Cette horloge se double d'un timer, pour s'endormir en écoutant les discussions de vos amis (!) et d'un circuit de mise en fonctionnement qui peut servir de réveille matin ! Pourquoi pas ?

Le TH-28E offre 4 niveaux de puissance d'émission (la puissance max n'étant disponible que sur alimentation 13,8 V). En faible puissance, EL sur l'afficheur, il délivre 20 mW ce qui est parfois suffisant pour du local ou le trafic sur un relais voisin. Un bon moyen d'accroître l'autonomie !

A propos d'autonomie, le manuel nous apprend que l'on peut compter sur 5,5 heures (en respectant un certain cycle) si l'on utilise le maximum de puissance et 17 heures en très faible puissance (autonomie fortement accrue si l'on remplace le pack batterie par 6 piles alcalines ou au manganèse (jusqu'à 60 heures). L'état de santé de l'alimentation est représenté par un bargraph sur l'afficheur. Quant à l'économiseur de batterie, il se met automatiquement en œuvre selon un cycle programmable. Enfin, l'APO (Auto Power OFF) évite aux étourdis la désagréable surprise de trouver le transceiver avec une alimentation à plat...



LES FONCTIONS QUI DEMANDENT UN EFFORT D'APPRENTISSAGE

Comme on peut le voir, le TH-28E possède de nombreuses fonctions. Certaines demandent un effort à l'utilisateur. Fort heureusement, le manuel traduit en français l'aidera à faire quelques exercices indispensables. Fort heureusement aussi, ces fonctions ne sont pas celles que l'on utilisera tous les jours donc, pas de panique !

L'utilisateur peut définir des limites de bande, ce qui évite de parcourir, en scanning comme en balayage manuel, les fréquences réservées à la BLU ou au satellite par exemple. Il y a ainsi 2 mémoires programmables pour le scanning de sous-bandes.

Le DTMF permet d'envoyer des codes longs de 15 caractères (vous pouvez y mémoriser, si vous le souhaitez, vos numéros de téléphone !). Dix mémoires sont prévues à cet effet. Cela peut servir à des applications de télécom-

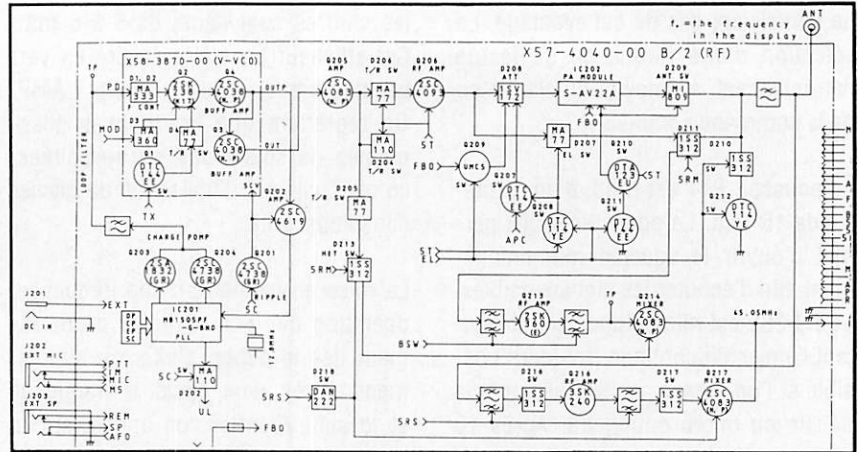

La partie "HF" de l'émetteur-récepteur.

mande... De même, le «paging» (recherche de personnes) ne sera employé que par un faible nombre de radioamateurs, par exemple au sein d'un même club ou d'un groupe. A ce sujet, soulignons la possibilité offerte par le TH-28E d'envoyer des messages alphanumériques, ce qui complète utilement la fonction «paging» (on peut savoir qu'il faut rappeler F9XYZ, par exemple). La programmation de ces codes est assez fastidieuse, ce qui en limite l'intérêt.

Il est difficile, dans ce genre de présentation, de décrire complètement un appareil. Nous avons insisté ici sur les différences ou les originalités de ce transceiver peut encombrant. Je crois que son atout principal est lié à la possibilité de recevoir le 430 MHz, ce qui ouvre les portes du crossband tout en maintenant un prix qui devrait être inférieur à celui d'un bibande.

Denis BONOMO, F6GKQ

YAESU

AOR ICOM KENWOOD JRC TONO DAIWA

G.S. COTE D'AZUR

FC1SMY FE2FG FE1BHA

S.A.V. ASSURÉ

Centre Commercial Les Heures Claires
454, rue Jean Monnet - B.P. 87
06212 MANDELIEU CEDEX
FAX 92 97 02 19 - TEL. 93 49 35 00

POPE H100 SUPER LOW LOSS 50Ω COAXIAL CABLE

Le H 100 est un nouveau type de câble isolement semi-air à faibles pertes, pour des applications en transmission. Grâce à sa faible atténuation, le H 100 offre des possibilités, non seulement pour des radioamateurs utilisant des hautes fréquences jusqu'à 1296 MHz, mais également pour des applications générales de télécommunication. Un blindage maximal est garanti par l'utilisation d'une feuille de cuivre (faucillard) et d'une tresse en cuivre, ce qui donne un maximum d'efficacité. Le H 100 est également performant dans les grandes puissances jusqu'à 2100 watts et cela avec un câble d'un diamètre de seulement 9,8 mm.

Puissance de transmission : 100 W
Longueur du câble : 40 m

MHz	RG 213	H 100	Gain
28	72 W	82 W	+ 11 %
144	46 W	60 W	+ 30 %
432	23 W	43 W	+ 87 %
1296	6 W	25 W	+317 %

	RG 213	H 100
Ø total extérieur	10,3 mm	9,8 mm
Ø âme centrale	7 x 0,75 = 2,3 mm	2,7 mm monobrin
Atténuation en dB/100 m		
28 MHz	3,6 dB	2,2 dB
144 MHz	8,5 dB	5,5 dB
432 MHz	15,8 dB	9,1 dB
1296 MHz	31,0 dB	15,0 dB
Puissance maximale (FM)		
28 MHz	1700 W	2100 W
144 MHz	800 W	1000 W
432 MHz	400 W	530 W
1296 MHz	220 W	300 W
Poids	152 g/m	112 g/m
Temp. mini utilisation	-40 °C	-50 °C
Rayon de courbure	100 mm	150 mm
Coefficient de vélocité	0,66	0,85
Couleur	noir	noir
Capacité	101 pF/m	80 pF/m

RG 213 H 100

ATTENTION : Seul le câble marqué "POPE H 100 50 ohms" possède ces caractéristiques. Méfiez-vous des câbles similaires non marqués.

Autres câbles coaxiaux professionnels

GENERALE ELECTRONIQUE SERVICES
172, rue de Charenton
75012 PARIS
Tél. : (1) 43.45.25.92
Télex : 215 546 F GESPAR
Télécopie : (1) 43.43.25.25
ET AUSSI LE RESEAU G.E.S.

Editepe-0687-3-

KENWOOD



TH-28/TH-48



RZ-1



R-5000



TH-78

Editepe-0492-1-

RECEPTEURS
 R-2000 RX HF 150 kHz à 30 MHz, AM/FM/CW/SSB, 10 mémoires
 R-5000 RX HF 100 kHz à 30 MHz, AM/FM/CW/SSB, 100 mémoires
 RZ-1 RX HF 500 kHz à 905 MHz, AM/FM, 100 mémoires

BASES DECAMETRIQUES & VHF
 TS-140S TX HF 31 mémoires, 13,8 V
 TS-450S TX HF 100 mémoires, 13,8 V
 TS-450SAT TX HF + coupleur automatique
 TS-680S TX HF idem TS-140 + 50 MHz
 TS-690S TX 144 MHz tous modes, 40 mémoires, 220 V/13,8 V
 TS-711E TX 144/430/1200 MHz 59 mémoires, 13,8 V
 TS-790E TX HF 100 mémoires, 13,8 V
 TS-811E TX HF + coupleur automatique
 TS-850S TX HF, processeur numérique, coupleur automatique, 220 V
 TS-850SAT TX 144 MHz 50 W FM, 13,8 V
 TS-950SD TX 430 MHz 35 W FM, 13,8 V
 TS-950S TX 1200 MHz, 10 W FM, 13,8 V
 TS-950S TX 144/430 MHz, 25 W FM, 13,8 V
 TS-950S TX 430 MHz tous modes, 10 mémoires, 13,8 V

MOBILES VHF/UHF
 TM-241E TX 144 MHz FM, 20 mémoires
 TM-441E TX 144 MHz FM, 20 mémoires
 TM-531E TX 430 MHz FM, 20 mémoires
 TM-702E TX 430 MHz FM, 20 mémoires
 TM-732E TX 430 MHz FM, 20 mémoires
 TM-741E TX 1200 MHz, 10 W FM, 13,8 V
 TR-851E TX 430 MHz tous modes, 10 mémoires, 13,8 V

PORTABLES VHF/UHF
 TH-20E TX 144 MHz FM, 20 mémoires
 TH-28E TX 144 MHz + RX 430 MHz FM, 40 mémoires
 TH-40E TX 430 MHz FM, 20 mémoires
 TH-48E TX 430 MHz + RX 144 MHz FM, 40 mémoires
 TH-55E TX 1200 MHz, 1 W
 TH-78E TX 144/430 MHz, 42 mémoires, duplex intégral

TS-140 / TS-680

TS-450 / TS-690



TS-850



TS-950



NOUVEAUTES ET PROMOTIONS. TOUTE LA GAMME EST DISPONIBLE CHEZ G.E.S. NOUS CONSULTER POUR PRIX



GENERALE ELECTRONIQUE SERVICES
 172 RUE DE CHARENTON
 75012 PARIS
 Tél. : (1) 43.45.25.92
 Télécopie : (1) 43.43.25.25

G.E.S. LYON : 5, place Edgar Quinet, 69006 Lyon, tél. : 78.52.57.46.
 G.E.S. COTE D'AZUR : 454, rue Jean Monet - B.P. 87 - 06212 Mandelieu Cdx, tél. : 93.49.35.00.
 G.E.S. MIDI : 126-128, avenue de la Timone, 13010 Marseille, tél. : 91.80.36.16.
 G.E.S. NORD : 9, rue de l'Alouette, 62690 Estrée-Cauchy, tél. : 21.48.09.30 & 21.22.05.82.
 G.E.S. CENTRE : 25, rue Colette, 18000 Bourges, tél. : 48.20.10.98.
 G.E.S. PYRENEES : 5, place Philippe Olombel, 81200 Mazamet, tél. : 63.61.31.41

Prix revendeurs et exportation. Garantie et service après-vente assurés par nos soins. Vente directe ou par correspondance aux particuliers et aux revendeurs. Nos prix peuvent varier sans préavis en fonction des cours monétaires internationaux. Les spécifications techniques peuvent être modifiées sans préavis des constructeurs.

Télex : 215 546 F GESPAR

Ras-le-bol des tunes ? J' parle pas du fric, de l'oseille, de l'argent... mais des TUNES ou «tiounes» si vous préférez, cette calamité qui nous tombe dessus tous les jours, cette porteuse plantée là, en plein sur «votre» fréquence par l'un de ces gros bras incapable de trafiquer sans son kédebeliou (kW), et qui ne s'embarasse pas à écouter avant de régler

qui se respecte, il se doit d'être étroit alors, le temps de le régler, l'autre animal a fini sa symphonie et vous avez perdu 10 précieuses secondes du message de votre correspondant. Pourtant, la solution existe : le filtre NOTCH automatique, le truc intelligent quoi, qui sait entrer en action en moins de temps qu'il n'en faut pour que l'on s'aperçoive de la présence d'une porteuse gênante.

Une version améliorée de cet accessoire précieux fait appel aux techniques de traitement digital du signal, le DSP (Digital Signal Processing).

UN TRAITEMENT BF

Il convient de souligner, d'emblée, une différence importante entre le NF-60 et le NOTCH qui équipe certains transceivers modernes. Dans ce dernier cas, le circuit agit sur la FI du récepteur (IF-NOTCH) et supprime purement et simplement la porteuse (notez qu'il existe aussi des filtres NOTCH BF). Dans le cas du DSP, c'est le signal BF qui est traité : si vous regardez le S-mètre, la porteuse est toujours là mais son effet gênant, dans le casque ou le haut-parleur du récepteur, a disparu... Et ce n'est pas tout !

sa boîte infernale. Le NOTCH de votre transceiver peut vous aider, c'est certain, mais comme tout bon filtre NOTCH

J'ai gardé les bonnes nouvelles pour la fin... Avec un NOTCH conventionnel, si la porteuse varie légèrement en fré-

Filtre notch automatique, faisant appel aux techniques DSP, le NF-60 de JPS entre en action avant même que vous ne puissiez remarquer la présence d'une porteuse gênante sur la fréquence.



Un solide boîtier métallique.

quence, le réglage est à reprendre. Avec le NF-60, la poursuite est automatique, vous ne touchez à rien. De plus, le DSP est capable d'agir sur des tonalités multiples (RTTY, par exemple). Vous l'avez compris, les interférences CW, RTTY, TUNES appartiennent au passé !

A QUOI ÇA RESSEMBLE ?

Le NF-60 est un solide boîtier métallique (quand je dis solide, je pèse son couvercle et mes mots), parfaitement blindé, de couleur noire. Le raccordement à la station s'effectue par l'intermédiaire des prises RCA : l'une pour l'entrée du signal BF, l'autre pour la sortie vers un haut-parleur. A l'avant, une prise casque permet de couper la sortie vers le haut-parleur. L'alimentation est externe : vous devrez fournir au NF-60 12 V sous 800 mA (maxi). Cette tension pourra, dans la plupart des cas, être prélevée directement sur le transceiver.

A l'intérieur du boîtier (vu le poids du couvercle ?), la platine est scindée en deux parties : le traitement digital au centre, la partie «analogique» à la périphérie. Le soin apporté à la réalisation nous rappelle que JPS fabrique également du matériel professionnel.

Quant à la face avant, (pour une fois, terminons par elle !), elle décevra les amateurs de boutons multiples : rien qu'un MARCHE/ARRET (agissant sur l'alimentation) et un poussoir de mise

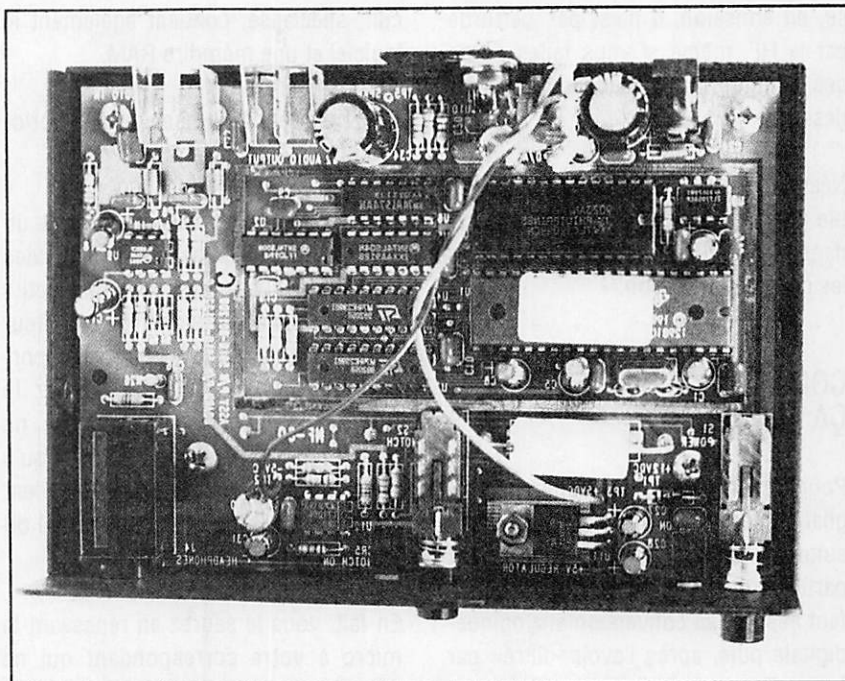

Au centre, la partie numérique de la platine.

en service du NOTCH. Deux LED oranges témoignent de la mise sous tension et en fonctionnement. Ce qui nous amène naturellement au paragraphe suivant !

CÂBLAGE ET FONCTIONNEMENT

Les raccordements vers le récepteur (ou le transceiver) se font sur la sortie BF (prises casque ou haut-parleur). Le haut-parleur interne de votre station n'est donc plus utilisable. Le signal BF admis par la prise «AUDIO INPUT» va de 100 mV à 2 V eff. Le haut-parleur extérieur sera raccordé à la prise RCA

«SPEAKER OUTPUT». La prise casque, à l'avant du boîtier reste disponible. Inutile de vous rappeler que ces liaisons seront en câble blindé...

Lorsque l'on met sous tension le NF-60, on note une petite différence sur la BF du récepteur : c'est normal, l'ampli utilisé n'est plus le même... Une écoute attentive permet de noter la présence d'un faible souffle dû au processeur de signal : inévitable mais absolument pas gênant. Vous réglerez le volume BF, comme d'habitude, au moyen du potentiomètre du récepteur. Maintenant, vous disposez d'une arme efficace pour lutter contre les porteuses ! Un seul bouton à presser et c'est terminé. Le signal gênant est gommé du «paysage audio» de votre station ! Faites l'essai sur le flanc d'une station de radiodiffusion AM ou sur un signal FAX, vous allez être surpris !

Répetons-le, cet accessoire est capable d'éliminer les porteuses multiples et, c'est important, ne dégrade pratiquement pas le signal phone utile que vous écoutez. N'oubliez pas, il n'est pas prévu pour le trafic en CW...

Grâce à son blindage sérieux, le NF-60 ne perturbe pas le récepteur. A l'inver-

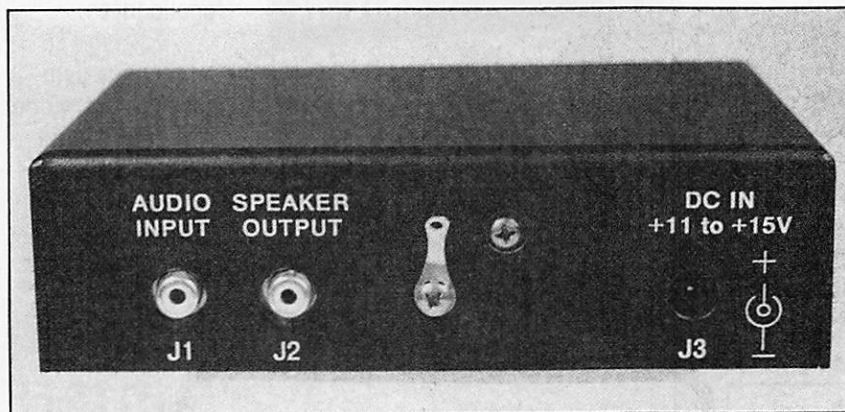

Les connecteurs d'entrée-sortie BF.

se, en émission, il n'est pas perturbé par la HF, même si vous faites partie des adeptes du kédeubeliou (voir ci-dessus).

Néanmoins, JPS n'exclut pas la possible perturbation par la HF et suggère, dans ce cas, d'insérer des ferrites dans les cordons de liaison.

COMMENT ÇA MARCHE ?

Pour traiter le signal BF comme un signal numérique (l'informatique sait ensuite s'y retrouver pour séparer les parties utile et gênante du signal), il faut assurer sa conversion analogique-digitale puis, après l'avoir «filtré» par logiciel, le reconvertir de digital en analogique pour attaquer l'ampli BF du haut-parleur.

La conversion analogique-digitale (et réciproquement) s'effectue sur 14 bits. Le DSP est cadencé à 20 MHz. Ce cir-

cuit, spécialisé, contient également le logiciel et une mémoire RAM.

Un générateur de «reset» et une horloge complètent l'ensemble.

Le NF-60 devient très rapidement un accessoire indispensable. Les seules traces qui subsistent sont des petits «clics» lorsque le signal perturbateur est une CW ou un RTTY. Pour les porteuses «pures», si vous laissez le NOTCH en fonctionnement, vous ne vous rendez même pas compte qu'il travaille pour vous puisqu'il intervient en moins de 6 ms et atténue de 50 dB jusqu'à 4 porteuses à la fois.

En fait, vous le saurez en repassant le micro à votre correspondant qui ne manquera pas de se plaindre de la présence d'un «tioune» sur la fréquence. Soyez sympa, donnez-lui le truc !

Fabriqué par JPS aux USA (voir aussi la présentation du NIR-10 dans *MEGA-HERTZ MAGAZINE* n°109), le NF-60 sera

CARACTÉRISTIQUES PRINCIPALES

Entrée BF basse impédance.
Niveau d'entrée : 100 mV à 2,8 V eff.

Sortie BF 2 W sous 4 ohms.
Sortie casque sous 8 ohms.

Réponse en fréquence : 300 à 3200 Hz \pm 2 dB

Délai entrée sortie : 0 (zéro) ms.

Temps d'action : < 6 ms.

Réjection : > 50 dB.

Alimentation 11 à 15 V, 800 mA maxi.

vraisemblablement commercialisé en France par G.E.S.

Denis BONOMO, F6GKQ

RADIO 33

FD1OLS Christian
BORDEAUX-MERIGNAC
33700 - 8 Avenue Roland Dorgelès
(à 5 mn rocade sortie 10)

☎ 56 97 35 34

FAX 56 55 03 66

Mardi au vendredi : 10H00 - 13H00 / 14H30 - 18H30

Samedi : 10H00 - 13H00

(et sur rendez-vous)

☞ **ATELIER DE REPARATIONS**
DEPANNAGE tout matériel RADIO
(Expérience + de 10 ans)

☞ **DEPOT-VENTE OCCASIONS**
(matériel révisé - garantie 3 Mois)
(liste sur demande)

☞ **VENTE Matériel Radio-Amateurs**
(KENWOOD - YAESU ...)

Antennes et accessoires toutes marques,
Composants spéciaux HF, Librairie SORACOM,
Informatique, Satellite TV ...

☞ **PROMO D'OUVERTURE KENWOOD TH-28**
NOUVEAU PORTABLE VHF 2,5 - 5 W + possibilité RECEPTION
118-174 Mhz VHF et 400-500 Mhz UHF

(40 Mémoires) PRIX SPECIAL: 2400F^{ms} (réserver s.v.p.)

NOUVEAU

LES AMPLIFICATEURS LINEAIRES

1er volume

Ce volume concerne
les VHF et SHF.

Amplificateurs 144
à transistors et
tubes et le
1296 MHz.

Toutes les
réalisations ont déjà
fonctionnées.

Cet ouvrage peut
également servir de
base pour l'étude
des montages.

197 pages
Format : 14x21

Réf. : SRCEAL

Prix : **115 FF**
+ port

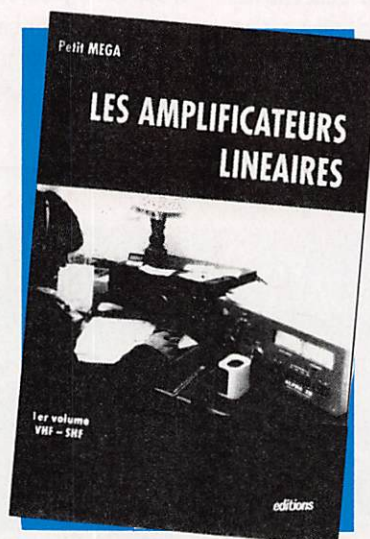

Utilisez le bon de commande SORACOM

COMMANDEZ NOS EDITIONS



DEVENIR RADIOAMATEUR CLASSE A & B

de F.MELLETT/F6FYP et S. FAUREZ/F6EEM
Réf SRCEDRAB **Prix 95F**
Cet ouvrage prépare à la licence A et B et comprend la législation, l'électricité



DEVENIR RADIOAMATEUR CLASSE C & D

de F.MELLETT/F6FYP et S. FAUREZ/F6EEM
Réf SRCEDRCD **prix 175 F**
Législation, l'électricité, la radioélectricité, un rappel de maths, des exercices à partir du minitel. Format 14x21 333 pages avec photos.



QUESTIONS REPOSES

De André DUCROS F5AD
Réf SRCEQR1 **Prix 145F**
Des centaines de questions sur le programme de la licence avec leurs réponses. Un véritable aide pédagogique pour le candidat et l'animateur de club. format 14x21 235 pages



RADIOAMATEURS COMMENT BIEN DEBUTER

De F.MELLETT/F6FYP et S. FAUREZ/F6EEM
Réf SRCEACBD **Prix 70F**
Tout ce qu'il faut savoir pour bien commencer ses activités des concours au trafic. Véritable aide aux débutants. Format 14x21 180 pages avec photos et graphiques.



DECOUVRIR LA RADIOCOMMUNICATION

De F.MELLETT/F6FYP et S. FAUREZ/F6EEM
Réf SRCEABT **Prix 70F**
Cet ouvrage s'adresse à tous ceux qui souhaitent découvrir les différentes activités de l'émission d'amatuer et de la CB. Format 14x21 avec photos.



LES ANTENNES Théorie et pratique

De André DUCROS F5AD
Réf SRCEANT5AD **prix 205F**
445 pages de théorie et surtout de pratique sur les antennes émission et réception. Nombreux schémas et photos. Format 14x21.



LES ANTENNES Bandes basses 160 à 30m

De P. Villemagne F9HJ
Réf SRCE9HJ1 **prix 196F**
L'auteur écrit de nombreux articles et livre dans cet ouvrage sa propre expérience dans ce domaine difficile. Format 14x21 240 pages avec photos et graphiques.



A L'ECOUTE DU TRAFIC AERIEN

Denis BONOMO F6GKO
Réf SRCETAIR **Prix 95F**
Ecouter est une chose, comprendre en est une autre. L'auteur vous aide à comprendre le trafic aéroautique. Format 14x21 172 pages.



PRATIQUE DES SATELLITES AMATEURS

De A. CANTIN F1N1N
Réf SRCETSAT **prix 95F**
Un ouvrage qui vous permettra de mieux comprendre ce mode de trafic spécial, et facilitera vos recherches. Format 14x21 155 pages



MONTAGES POUR L'AMATEUR

Réf SCREOR2 **prix 69F**
Quelques uns des meilleurs montages parus dans la revue MEGAHERTZ Magazine



TECHNIQUE DE LA BLU

De G. RICAUD F6CER
Réf SRCEBLU **prix 105F**
Le lecteur trouvera dans cet ouvrage de nombreux montages sélectionnés et réalisés par l'auteur. Une bonne base pour construire ses émetteurs. Présentation d'un montage générateur deux tons. Format 15x21 140 pages

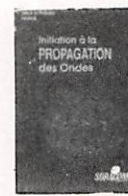

INITIATION A LA PROPAGATION DES ONDES

de D. BONOMO
Réf. SRCEIPO **prix 110 F**
Pour tout savoir sur les différents aspects de la propagation des ondes, de la HF aux UHF. Un livre plus particulièrement destiné aux débutants. Format 14x21 150 pages



INTERFERENCES RADIO

de F.MELLETT et K.PIERRAT
Réf SRCEINTRA **prix 40F**
Des solutions aux interférences télévision. Un livre indispensable pour tout amateur émetteur. format 11,5x16,5 85 pages.



TRAITE RADIOMARITIME

De J.M.Roger
Réf SRCETRADIO **prix 192F**
Pour le candidat à la licence de navigation pour la licence maritime. Ouvrage complet permettant de préparer l'examen. Format 19x23 240 pages



ALIMENTATIONS BASSES TENSION

Réf SCREBT **prix 65F**
Une sélection des meilleures alimentations présentées dans MEGAHERTZ magazine au cours des 96 numéros. Avec en plus un long chapitre sur les batteries au cadmium nickel. Format 14x21 106 pages.



LE PACKET RADIO

De J.P. Bequart F6DEG
Réf SRCEDEG **prix 110F**
Le premier livre en français traitant de ce nouveau mode de communication en plein développement. Nombreuses explications et conseils pour le débutant comme pour l'amateur éclairé. Format 14x21.



RADIO CB

guide pratique de Mark A Kentell
Réf. SRCECB **prix 110 F**
La CB est un moyen de communication convivial. Routiers et sportifs l'utilisent de plus en plus. Avec ce livre maîtrisez mieux votre hobby. Format : 14x21 - 185 pages



LES ANTENNES POUR LA CB

P GRANVILLE **NOUVEAU**
Réf : FCB01 **prix 160 FF**
Caractéristiques, propagation, mobiles, coupleurs... 175 pages Format : 14 X 21

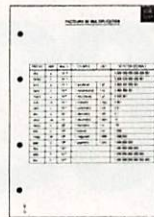

FICHES TECHNIQUES

Réf. SRCECLO1 **prix 170 F**
Le classeur + 25 fiches mobiles : satellites, codes, balises, etc... Format 14x21
Réf. SRCECLO3 **prix 40 F**
25 fiches sans le classeur
Réf. SRCECLO2 **prix 50 F**
25 fiches supplémentaires : conversions, code ASCII, abaques, liste DXCC, etc...

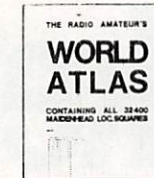

WORLD ATLAS

Réf. WLA01 **prix 32 F**
Les cartes QTH du monde entier avec environ 34000 carrés locator Format A4



CAHIER DE L'OM NR1

Réf SCREOM1 **prix 49F**
Comprend la présentation des diplômes les plus importants sur le plan international avec des fiches permettant de suivre l'arrivée des cartes OSL de confirmation. INDISPENSABLE pour le chasseur de diplômes et du DXCC. Format 21x29.7



CAHIER DE L'OM NR2

Réf SCREOM2 **prix 42F**
Dans ce cahier de l'OM, l'amateur trouvera les moyens de suivre le diplôme IOTA ainsi que les diplômes français des Iles. Format 21x29.7



CAHIER DE L'OM NR3

Réf SCREOM3 **prix 41F**
Ancien guide du DX. Pour commander ce numéro indiquez vos coordonnées géographiques. Ce cahier est livré avec une liste des pays et les directions d'antennes à partir de votre station. Format 21x29.7



CAHIER DE L'OM NR4

Réf. SRCEOM4 **prix 90 F**
Nombreux règlements de concours avec les feuilles nécessaires pour rédiger les CR (WBC, ARRL, etc...).



LES AMPLIFICATEURS LINEAIRES

Réf : SRCEAL **NOUVEAU** **prix 115 FF**
Amplificateurs 144 à transistors et tubes et le 1296 MHz. Toutes les réalisations ont déjà fonctionnées. 197 pages Format : 14 X 21

REVENDEURS NOUS CONSULTER

LECTEURS SI VOUS AVEZ UNE CARTE BANCAIRE COMMANDEZ PAR LE 36 15 code MHZ

VOIR BON DE COMMANDE SORACOM

Avec PC-COM, les portes du packet-radio sont ouvertes à tous les possesseurs d'un ordinateur «compatible PC» et ce, pour un investissement minimum...

PC-COM nous vient d'Allemagne. Développé là-bas par une équipe d'amateurs chez un gros industriel, il se présente sous la forme d'un ensemble comprenant un modem minuscule, le

logiciel et un manuel en français. N'est-ce pas une bonne nouvelle pour tous ceux que la langue anglaise répugne ?

Prévu pour fonctionner en VHF/UHF, PC-COM devrait séduire plus d'un amateur...

PETIT MODEM

Le modem livré avec PC-COM tient dans un volume ridicule. En fait, il se connecte directement au PC, sur la RS-232. Le boîtier est un raccord mâle-femelle de 2 prises 9 broches DB-9. Si votre bécane est équipée d'un connecteur DB-25, prévoyez un adaptateur. L'alimentation est prélevée directement sur l'ordinateur.

Pas de danger, rassurez-vous, le courant consommé étant très faible, inférieur à 10 mA.

Avec le modem, on vous livre un câble dont le seul défaut est la longueur un peu juste à mon avis (1 mètre environ).

Avec ce câble, vous trouverez 2 fiches jack : l'une de 3,5 mm, l'autre de 2,5 mm destinées, vous l'avez deviné, aux connecteurs HP et micro d'un petit portable. Rien ne vous interdit de prévoir

PC-COM : packet-radio facile

Avec un logiciel et un petit modem se connectant directement sur la prise RS-232 d'un PC, il est possible de démarrer en packet-radio après avoir parcouru pendant quelques minutes le manuel en français de PC-COM.

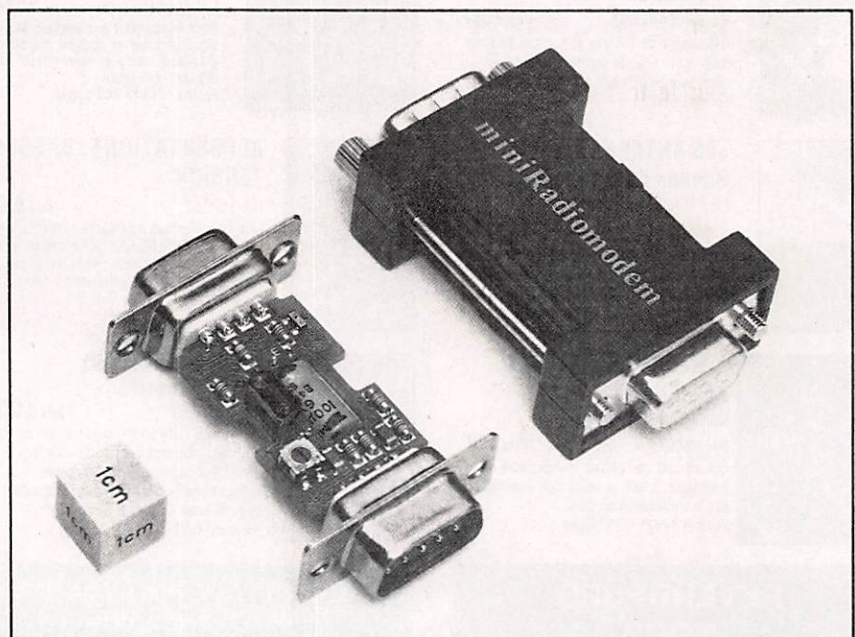

Le modem est minuscule.

```

:CONNECT FC1XD-2 VIA FF10SD
c ff6kbo-2
c fe2vw-1

QUN FF10SD-12) Info Transfer 000-000 In=107 a2=10 a=0 (r=40 k=0 09:31 1 1
>>> Connexion avec F6GRQ

>>> Connexion interrompue F6GRQ

>>> Connexion avec F6GRQ

>>> Connexion interrompue F6GRQ

>>> Connexion avec FC1XD-2
3SCHAP:FC1XD-2) Connected to Z25SR:FF6KBO-2
FF6KBO-2) Connected to FE2VW-1
(FBD-5.13-ABFWH$)
Serveur FE2VW. 1MOBLN. Voie 2 - 1 voie(s) active(s).
Bonjour Denis, nouveaux messages de 9626 a 9626.
Tapez ? (return) pour l'aide.
1:FE2VW DBS (A,B,C,D,F,G,H,I,J,K,L,M,N,O,R,S,T,U,V,W,X,Y,Z) >

1: 2: 3: 4: 5: 6:
NO FF10SD-12/FF10SD=>FC1XD-2>NR3,F
NO FC1XD-2/FF10SD=>FF10SD-12>NR2,F

```

L'écran est partagé en 3 fenêtres redéfinissables.

un connecteur adapté à votre équipement.

Ce modem ne fait que le 1200 bds : il est réservé au trafic VHF et UHF. Le niveau de BF injecté dans l'émetteur est réglable à l'aide d'un petit ajustable. Inutile de dire que les circuits intégrés (invisibles sous une pâte blanche) et composants sont du type CMS.

Il vous reste à fournir le transceiver et l'ordinateur ! La station packet est alors prête à démarrer.

C'est idéal pour le trafic en portable

avec un laptop et un petit transceiver «pocket» alors, bon trafic !

LE LOGICIEL

Avant de commencer, il faudra faire connaissance avec les commandes du logiciel. Les nouveaux venus au packet seront un peu déroutés mais il faut souligner l'effort des auteurs qui livrent leur produit avec un manuel traduit en français.

Ce manuel, d'une quarantaine de pages, effectue quelques rappels sur le

packet et présente le logiciel et ses commandes. Le mieux qu'on puisse faire, c'est de le suivre pas à pas. On y apprend qu'une partie du logiciel réside en mémoire, ce qui lui permet de «tourner en tâche de fond». Ainsi, il est possible de laisser des messages, bien qu'on ne puisse les visualiser, alors que l'utilisateur de l'ordinateur travaille sur son traitement de texte (par exemple).

Ce résidant occupe 90 kO de mémoire. L'autre partie du logiciel se charge de l'affichage. L'écran est divisé en 3 fenêtres. L'une est réservée à l'émission. C'est ici que s'inscrivent vos commandes (bien qu'on puisse changer de fenêtre...).

La fenêtre du milieu est réservée à la réception. S'y affichent tous les messages qui vous sont destinés lorsque vous êtes connecté. La fenêtre du bas est celle du moniteur où s'inscrit tout ce qui passe sur la fréquence.

L'utilitaire de paramétrage ne saurait être dissocié du reste du logiciel. Grâce à lui, vous pourrez compiler le fichier de paramétrage qui transmet au logiciel la taille respective des fenêtres, la couleur de l'écran, les textes de bienvenue ou de balise, les stations à rejeter (je vous livre tout cela en vrac, tel un inventaire à la Prévert...).

Dans ce fichier, les commandes peuvent être suivies d'un commentaire (précédé d'un point-virgule) qui permet

```

Nom du fichier: scc.ini
:
smciter 81234567 : Liste des canaux
smclect 8 : Moniteur 1-QSD, 2-FWDM, 3- HD, 4-MDT
scalls all : Caractères d'appel, moniteur smclect
frack 20 : Tempo frack, valeur de démarrage par incréments de 100
: ms (tempo)
rscptm 2 : Tempo de réponse par incréments de 100 ms (tempo 2)
linktim 12 : Tempo inactive link par incréments de 10 s (tempo 3)
smcframe 4 : Bloc à recevoir, plage de valeurs 1...7
paclen 256 : Longueur de bloc smc, plage de valeurs 1...256
rcvtry 10 : Nombre d'essais pour SMH sans Digl RETRY/4
ipoll 60 : Longueur de champs d'information smc pour IPOLL
quit 12 : Tempo quit, temps d'attente jusqu'à disques s'il y a des
: données, 10 s
:
: Paramétrage du niveau 1
:
dwait 8 : Attente canal libre par incréments de 10 ms (avec partie
: aléatoire 0...99)
bdelay 60 : Retardement après mise en service de l'émission par
: incréments de 10 ms
tall 2 : Tempo avant la mise hors service de l'émission par
: incréments de 10 ms (pour duplex)
:
Finis Finistreqists Ereqists Eprine Eeffoc

```

L'éditeur du fichier de configuration.

```

PC-COM

Packet - Radio Terminal Software Version 2.9

Menu principal (F1, F11, C)
Lancer le logiciel de télécommunication
Traiter la configuration * lancer le logiciel de télécommunication
Traiter le fichier de configuration: scc.ini
Afficher le driver résident L2 au niveau de la mémoire
Afficher la documentation
Fin (DOS)

```

Bienvenue sur PC-COM !

à l'utilisateur de s'y retrouver lors d'une analyse future.

REVUE DE DÉTAIL ET TRAFIC

Après avoir installé le logiciel, livré sur disquette 3*1/2, (disque dur pas nécessaire mais recommandé), on s'attachera à le paramétrer : indicatif, retard à l'émission (TXDELAY), port RS-232 utilisé (N° 1 par défaut) et type d'écran. Le paramétrage complet se fait en éditant le fichier de configuration «SCC.INI». Nous conseillons aux novices de ne modifier que le strict minimum. Manuel en main, on pourra alors se lancer dans l'exploitation.

Les commandes de PC-COM doivent être entrées après le signe deux-points. Tout ce qui n'est pas précédé par ce signe est considéré comme du texte. PC-COM accepte également des caractères de contrôle (comme CTRL-G pour le signal sonore).

Deux lignes d'état séparent les 3 fenêtres de l'écran : l'une reflète le fonctionnement du modem, certains paramètres du logiciel et l'heure.

L'autre est réservée à l'affichage des différents ports commandés par les touches de fonctions correspondantes (grâce aux différentes voies, vous pouvez mener plusieurs liaisons à la fois).

L'utilisateur peut suivre le fonctionnement intégral de la liaison par l'intermédiaire des diverses indications d'état qui s'inscrivent à l'écran : Disconnect, Info transfer, Frame reject, etc. La plupart des commandes peuvent être abrégées : C pour Connect, R pour Read (un fichier)...

Des commandes sont réservées spécifiquement à la gestion des fichiers : capture, émission et édition de fichiers de texte; capture ou émission de fichiers binaires. Un compteur affiche le nombre de caractères déjà capturés dans le fichier ouvert.

RÉSUMÉ DES COMMANDES

BAddress (Call)	Adresse pour la balise
BEacon	Activation de la balise
Btext (texte)	Texte de la balise
CLear (N°xx)	Effacement de la fenêtre N°xx
CNot (Calls)	Interdiction des indicatifs Calls
Connect	Etablissement d'une liaison
CStatus	Indique l'état des canaux
CText	Texte émis à la connexion
Disconnect	Fin de liaison
DCalls	Indicatif pour digipeater
DWait	Temps d'attente canal libre
Edit	Edition d'un fichier au clavier
Frack	Tempo avant émission paquet suivant
Help	Affiche la page d'aide
IPoll	Nouvelle émission d'un bloc
LINKTime	Test d'une liaison par bloc RR
MAXframe	Maximum admis pour blocs non confirmés
MHeard	Liste des stations entendues
MOonitor	Liste des canaux écoutés
MSelect	Sélection représentation différentes stations
MYcall	Indicatif personnel
Oshell	Retour au DOS
Paclen	Longueur maxi d'un bloc
Quit	Fin de connexion
REMOte ON	Autorisation commande à distance
Read (fichier)	Envoi d'un fichier texte
RPrg	Envoi d'un fichier binaire
RESptime	Retard de l'accusé de réception
RETry	Nombre maxi de répétitions
Sattrib	Paramètres de couleurs d'écran
SAVports	Nombre d'écran pour mémorisation
TAil	Nombre de flags de fin
TQuit	Délai maxi avant coupure
Txdelay	Temps entre émission et envoi du paquet
Users	Liste des stations connectées
VERsion	Version de PC-COM
Write	Réception d'un fichier texte
WPrg	Réception d'un fichier binaire

(le signe : précédant toutes les commandes a été omis)

Parmi les autres particularités, signalons la commande Quit, qui permet de couper une liaison (comme disconnect) uniquement après avoir envoyé toutes les données à émettre ou encore Xconnect, grâce à laquelle on peut utiliser, pour un besoin particulier, un indicatif autre que MYcall provisoirement.

Ce logiciel et son interface modem constituent un excellent point de dé-

part en packet-radio. Il y aurait vraiment très peu à lui reprocher, eu égard à son prix. Si le packet vous tente «par curiosité», avant d'investir dans un matériel plus onéreux et plus délicat à mettre en œuvre, réfléchissez bien aux services rendus par PC-COM...

Il est distribué par G.E.S.

Denis BONOMO, F6GKQ

PROMOTION EXCEPTIONNELLE

SUR 50* FT-990 COMPLETS, AVEC MICRO, ALIMENTATION ET COUPLEUR AUTOMATIQUE

15590 F TTC

* Offre strictement limitée à ces 50 exemplaires



- Récepteur à couverture générale 100 kHz à 30 MHz
 - Emetteur bandes amateurs HF
 - **Tous modes et Packet**
 - **Synthétiseur digital direct (DDS)**
 - Gamme dynamique 103 dB
 - VFO commandé par encodeur magnétique
 - Alimentation à découpage à ventilation permanente
 - Puissance réglable jusqu'à 100 W
 - Construction modulaire
 - Stabilité assurée par oscillateur unique
 - **Filtres de bande commutables**
 - **Filtre audio SCF double digital**
 - **AGC automatique suivant le mode**
 - 2 VFO indépendants par bande avec mémorisation des paramètres
 - 99 mémoires avec paramètres
 - **Speech processeur HF**
 - Coupleur d'antenne automatique à CPU avec 39 mémoires
 - Accès aux réglages spéciaux par panneau supérieur
 - Moniteur de télégraphie
 - **Connexions séparées pour RTTY et Packet**
- En option :*
- Oscillateur haute stabilité compensé en température
 - **Synthétiseur digital de voix**
 - Interface de commande par ordinateur FIF-232C
 - Filtres à quartz bande étroite pour CW et SSB.



**GENERALE
ELECTRONIQUE
SERVICES**
172 RUE DE CHARENTON
75012 PARIS

Tél. : (1) 43.45.25.92
Télécopie : (1) 43.43.25.25

Télex : 215 546 F GESPAR

G.E.S. LYON : 5, place Edgar Quinet, 69006 Lyon, tél. : 78.52.57.46
G.E.S. COTE D'AZUR : 454, rue Jean Monnet - B.P. 87 - 06212 Mandelieu Cdx, tél. : 93.49.35.00
G.E.S. MIDI : 126-128, avenue de la Timone, 13010 Marseille, tél. : 91.80.36.16
G.E.S. NORD : 9, rue de l'Alouette, 62690 Estrée-Cauchy, tél. : 21.48.09.30 & 21.22.05.82
G.E.S. CENTRE : 25, rue Colette, 18000 Bourges, tél. : 48.20.10.98
G.E.S. PYRENEES : 5, place Philippe Olombel, 81200 Mazamet, tél. : 63.61.31.41

Prix revendeurs et exportation. Garantie et service après-vente assurés par nos soins. Vente directe ou par correspondance aux particuliers et aux revendeurs. Nos prix peuvent varier sans préavis en fonction des cours monétaires internationaux. Les spécifications techniques peuvent être modifiées sans préavis des constructeurs.

Vous construisez des antennes ? Tant mieux, ça prouve que vous aimez bricoler !

L'ordinateur peut faire partie de votre boîte à outils, au même titre que la scie (chien fidèle), le marteau (sans la faucille), la lime (pas celle qui sort 20 A, l'autre), ou le tourne vice... euh, le tournevis. Un bon bouquin donne de bonnes idées de départ. Certes, une

yagi restera toujours une yagi mais pourquoi ne pas tenter de l'optimiser ? C'est l'un des buts de ce logiciel pour PC, QUICK YAGI II. Sa mission ? Concevoir, analyser, optimiser les antennes de type yagi. Son auteur, WA7RAI, a bien fait les choses puisque le logiciel est rapide, qualité qui manque parfois à ce type de produit.

VOUS AVEZ DIT YAGI ?

Une antenne de type yagi possède au moins 2 éléments : un élément résonant et un ou des éléments «parasites». Ces éléments sont directeur(s) ou réflecteur(s). En règle générale, le directeur est taillé pour résonner légèrement plus haut en fréquence que l'élément «alimenté». Le réflecteur, vous l'auriez parié, est taillé pour résonner un peu plus bas. Disons que 5% est le facteur de correction à appliquer dans les deux cas. Ensuite, ça se débrouille comme ça peut, de préférence sur la bonne fréquence, avec un lobe de rayonnement pas trop patate et un peu de gain. La longueur du boom (le support des éléments), l'espacement des éléments sont, entre autres, des facteurs déterminants pour le gain, la directivité, le rapport avant-arrière. C'est là que l'informatique entre en jeu et peut aider l'amateur-concepteur.

Nouveau logiciel PC : Quick Yagi II

Parmi les nombreux logiciels PC destinés aux techniciens et amateurs radio, nous avons choisi de présenter ce mois-ci un programme capable de calculer et d'optimiser des antennes de type Yagi.

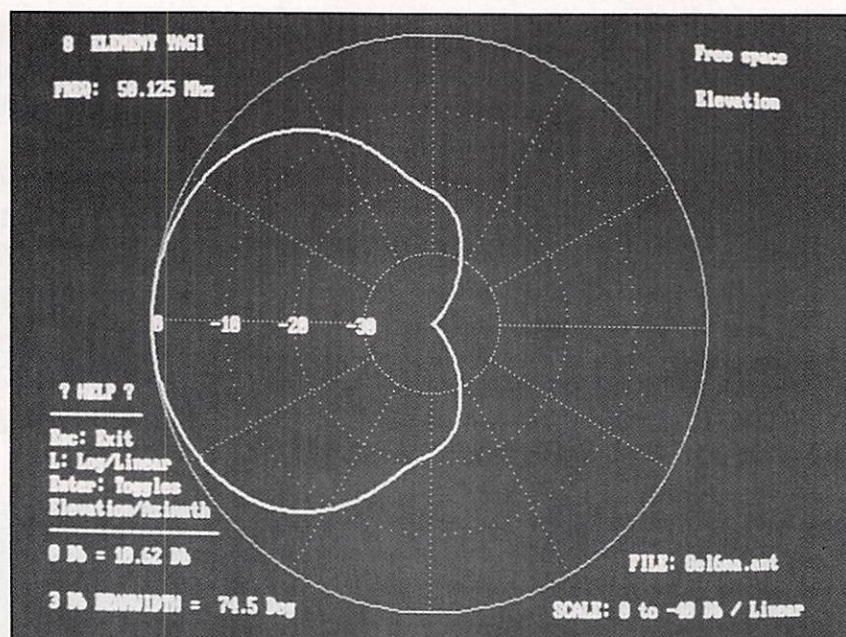

La fonction de tracé (ici échelle linéaire).

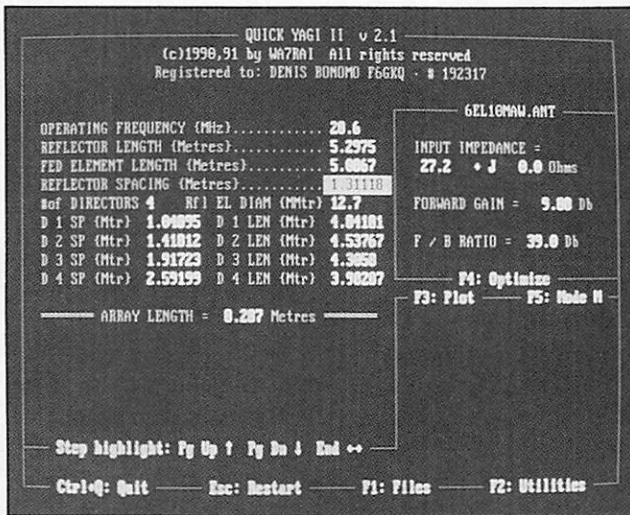

Calcul des paramètres.

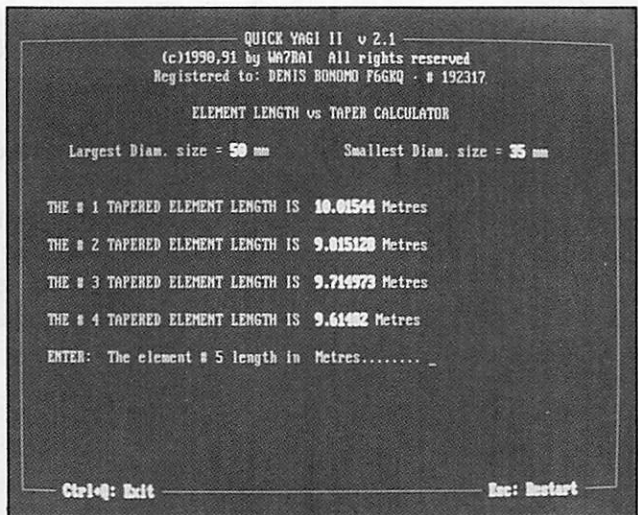

Pondération des longueurs d'éléments en fonction de leur diamètre.

DE LA CONCEPTION À L'AMÉLIORATION

Le logiciel QUICK YAGI II permet de concevoir une antenne... de A jusqu'à Z. Toute la puissance du logiciel vient de ce qu'il peut accepter vos données personnelles (dans une certaine mesure de réalisme) ou vous offrir un calcul automatique... Là, quelques différences entre la réalité et la documentation qui prête un peu à confusion. Ai-je mal compris ? L'auteur dit que l'on dispose de trois modes :

- Auto design
- Auto director spacing
- Manual

En ce qui me concerne, je n'en ai trouvé que deux : auto ou manuel... Auto donne accès à un menu «Auto Directors»... Ah, voilà le fameux 3ème mode !

De même, il nous dit que l'on peut concevoir des antennes de 2 éléments en mode manuel (pas en mode auto). Je n'ai pas réussi... Mis-à-part ces modifs (peut-être de dernière minute ?), le logiciel est intéressant. voyons le cas d'une 3 éléments pour le 10 m.

L'utilisateur choisit le mode «auto» (la facilité, quoi !). Là, un nouveau choix se présente : si l'on presse ENTER, on accède directement au mode Auto Design... ce que j'ai fait pour les premiers essais. Le logiciel demande alors la fréquence de trafic, s'inquiète de savoir si tous les éléments auront le même diamètre, puis demande le nombre de

directeurs. Prenons un réflecteur de 30 mm, un élément rayonnant de 25 mm et un directeur de 20 mm, pour voir ! Voulez-vous une bande passante large, moyenne ou étroite ? A la carte, comme au restaurant, faites votre choix ! En moins d'une minute (sur un 286), les calculs sont terminés. On connaît l'impédance, le gain et le rapport avant-arrière. La longueur des éléments est affichée ainsi que leur espacement et la longueur du boom.

La phase suivante permet de connaître les diagrammes de rayonnement de notre antenne, sur une échelle linéaire ou logarithmique, dans les 2 plans. Là encore, les calculs et le tracé sont rapides. Si vous avez chargé l'utilitaire qui va bien, vous pourrez sortir ces diagrammes sur votre imprimante. A ce stade, il est probable que vous sauvegarderez les résultats sur disque. Pourquoi ne pas optimiser l'antenne pour une bande plus étroite ? C'est ce que vous propose le menu «Optimize». Ne vous en privez pas, faites !

UN GAIN DE TEMPS

Comme nous venons de le voir en quelques lignes, QUICK YAGI II offre au concepteur-réalisateur d'antennes un moyen de gagner du temps mais surtout, d'optimiser un diagramme de rayonnement. On peut avoir envie de lobes plus serrés ou inversement, plus larges : la modification de l'espacement

ou de la taille des éléments, menée de façon rationnelle, permet d'arriver à ce résultat. Nous avons choisi ici un exemple simple. Il va sans dire que le temps de calcul peut être beaucoup plus long si l'on «modélise» des antennes complexes (jusqu'à 10 directeurs). Prévoyez dans ce cas d'aller boire un café ou profitez-en pour lire **MEGAHERTZ MAGAZINE** ! Parmi les utilitaires, on notera la présence d'une fonction de conversion des pieds en mètres et d'un calculateur d'éléments composés de tubes de diamètres différents (télescopiques).

La présentation d'ensemble et l'ergonomie sont des plus correctes. L'utilisateur peut même redéfinir les couleurs d'écran s'il le souhaite. Un petit utilitaire est livré pour les recopies sur imprimante. Bien que non nécessaire, l'installation sur un disque dur ne pose aucun problème, le logiciel étant protégé par le codage de vos nom, indicatif et d'un numéro de série. Sur la même disquette, exploitable en CGA, EGA, VGA et Hercules, on trouve les versions avec et sans coprocesseur. Le manuel aurait gagné à être un peu plus détaillé : c'est en fait un fichier disque que l'on sortira sur son imprimante favorite. QUICK YAGI II est vendu 45 \$ aux Etats-Unis (5 \$ de port devraient suffire). Vous le commanderez à l'adresse suivante : RAI Entreprises - 4508 N. 48th Drive - Phoenix, AZ 85031 - USA.

Denis BONOMO, F6GKQ

Salut... alu... lu... u ! Et l'écho lui répondit. C'est presque ça ! Comment personnaliser un peu son émission sur la bande CB ? Avec une chambre d'écho par exemple.

A condition de ne pas exagérer la durée de l'écho, les résultats obtenus donnent aux correspondants l'impression que vous trafiquez dans une gran-

EURO CB commercialise l'EC-990, une petite chambre d'écho que l'on peut utiliser en fixe comme en mobile.

Peu encombrant, le boîtier mesure 120 x 110 x 30 mm. Il est alimenté en 12 V.

En plus du générateur d'écho, l'utilisateur de l'EC-990 dispose d'un «Roger Beep» ou d'un «K-Beep».

Le premier génère un bip court, le second la lettre «K» (dah-di-dah) en morse. Ce bip peut aussi être inhibé si vous y êtes allergique.

L'EC-990 s'intercale directement dans le circuit micro de n'importe quel émetteur-récepteur CB (il se branche en lieu et place du micro et vous raccordez le micro sur l'EC-990).

La face avant de l'EC-990 comprend un connecteur micro 4 broches (comme sur la plupart des E/R CB), un double potentiomètre de niveau d'écho et de délai, un bargraph destiné à régler au mieux le niveau de l'écho, les interrupteurs du roger beep et de mise sous tension et un jack «MONITOR» pour un écouteur (fourni) ou un casque.

A l'arrière du boîtier sortent les fils d'alimentation et le câble à raccorder à la prise micro de l'émetteur-récepteur.

La mise en service est on ne peut plus simple. Le fait que l'on dispose d'un contrôle visuel (bargraph) et auditif

EC-990 : Y'a d'l'écho !

de pièce pas ou peu meublée : c'est l'effet cathédrale...

Qui peut aussi être désastreux si vous ne le maîtrisez pas complètement.

Bien réalisée, cette petite chambre d'écho personnalisera votre émission sur les fréquences CB. Son utilisation simple est facilitée par la présence d'un circuit de contrôle auditif et visuel.



Sympa la chambre d'écho !

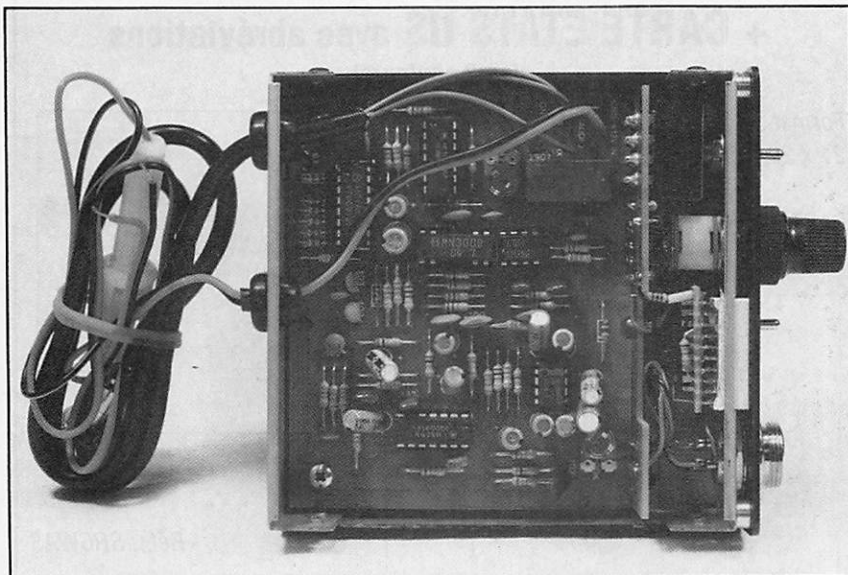

CARACTÉRISTIQUES TECHNIQUES

Temps d'écho : jusqu'à 180 ms
 Distorsion : < 1% à 1 kHz
 Impédance : 500 Ω à 500 kΩ
 Bande passante : 300 Hz à 5 kHz
 Rapport S/B : 50 dB
 Alimentation : 13,8 V 100 mA

(écouteur) assure un réglage correct de l'écho, en durée comme en niveau. Lorsque le l'interrupteur est sur OFF, le circuit microphonique est direct.

L'assemblage du boîtier est sérieux : entièrement métallique, il est composé

de deux demi-coques et d'une face avant rapportée.

A l'intérieur, le câblage est soigné, ce qui n'est pas toujours le cas pour les accessoires CB, avec des composants bien alignés et des circuits intégrés

montés sur supports, afin de simplifier les éventuels dépannages.

Commercialisé par le réseau EURO CB, l'EC-990 est un accessoire qui vous permettra d'apporter un petit « plus » à votre installation CB en personnalisant l'émission.

Denis BONOMO

ÉMETTEUR TÉLÉVISION COULEUR HF 900 A 1550 MHz PAL • IMAGE ET SON F.M.



FHT 1200 : Emetteur + récepteur en faisceau, complet avec antenne, image et son FM, 1180 à 1300 MHz, 1450 à 1600 MHz (FHT 1500), 300 mW - 2 W - 10 W, pour des liaisons supérieures à 35 km à vue.

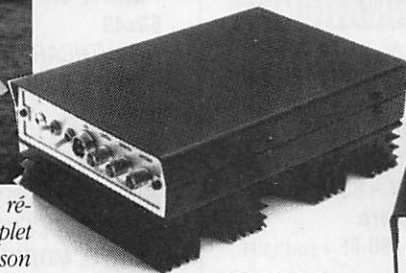

TFM 910



RX 900

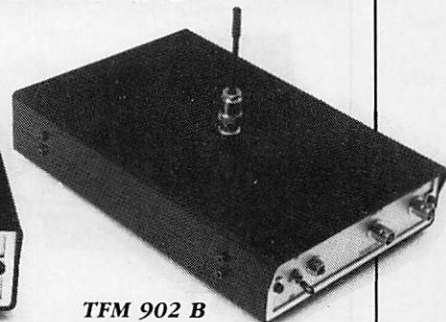

TFM 902 B

TFM SERIES

TFM 902 B : Transmetteur PAL avec son 900/970 MHz 0,1/2 W batterie incorporée, F.M. réglable.

TFM 905 : Transmetteur PAL avec son 900/970 MHz 5 W 11/15 V F.M.

TFM 910 : Transmetteur PAL avec son 900/970 MHz 10 W 11/15 V F.M.

TFM 1205 : Transmetteur PAL avec son 1250/1300 MHz 5 W 11/15 V F.M.

TFM 1505 : Transmetteur PAL avec son 1500/1550 MHz 5 W 11/15 V F.M.

RX 900/1200/1500 : Récepteurs démodulateurs sortie vidéo-composite 1 VPP raccordement sur moniteur ou sur TV équipée PERITEL.

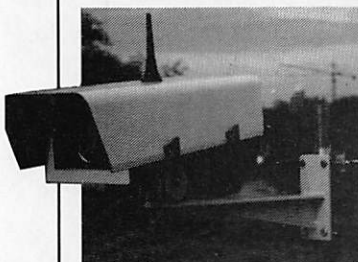

CE 1200 : Caisson extérieur comprenant caméra CCD. Emetteur 2 W, 1200 MHz, antenne OMNI.

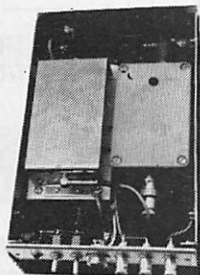

SERTEL SODEX

17-19, rue Michel Rocher
 BP 826 - 44020 Nantes Cedex 01
 Tél 40 20 03 33 - 40 35 50 10 - Fax : 40 47 35 50

AGENTS DISTRIBUTEURS :
 PARIS : A.C.S.E - Tél (1) 39 76 87 33
 Région Nord - ROUBAIX : Sté E.V.N - Tél 20 82 26 06

Documentation contre 15F en timbres. Matériel réservé à l'export

RECEPTEUR MULTIBANDES

Bandes aviations – TV-FM – CB
108/145 MHz 145/176 154/87
88/108
CB – Canaux 1/80

Alimentation 6 V (piles ou transfo)

SIMPLE À METTRE
EN ŒUVRE
FACILE
D'UTILISATION

Réf. : CBH 7900

Prix : **260 FF**
+ port 25 FF



CARTE MONDIALE (en quadri) + CARTE ETATS US avec abréviations (en 2 couleurs)

Format :
21 x 29,7 cm

CARTE PLASTIFIÉE

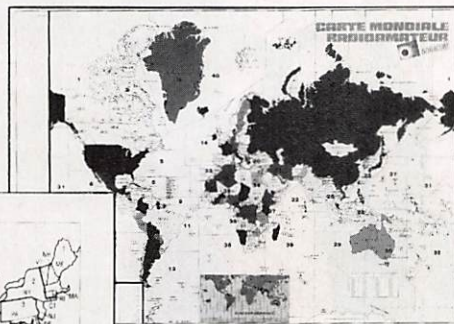
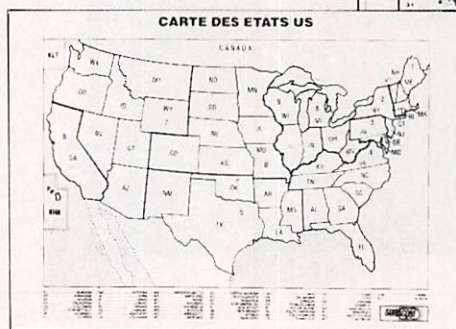

Réf. : SRCWAS

Prix : **17 FF** + port 8 FF

VOTRE NOUVELLE CARTE DE TRAVAIL

FILTRES DIVERS

• **FILTRE INDISPENSABLE**
pour certains utilisateurs.
Obligatoire pour les radioamateurs,
CB... le filtre pour l'alimentation
secteur des appareils d'émission.

Réf. : CBHFS

Prix : **299 FF**
+ port 30 FF

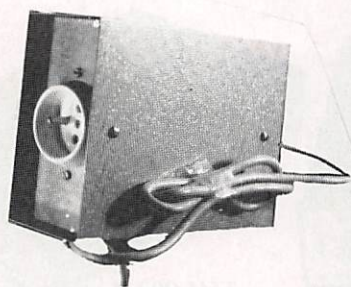

• **FERRITES POUR TOUS USAGES**
Protège modems, radios, télépho-
nes, ordinateurs, etc...
La pochette de 4 éléments.
Produit d'importation pouvant avoir
des délais d'approvisionnement.

Réf. : MFJ701

Prix : **200 FF**
+ port 15 FF

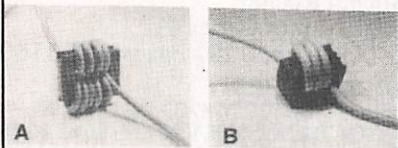

LIVRES EN ANGLAIS

- **WORLD RADIO TV Handbook 92**
Réf. BOR41114 190 FF
- **CALL BOOK US 1992**
Réf. L01 260 FF
- **CALL BOOK MONDE 92**
Réf. L02 260 FF

MATERIELS DE COMMUNICATION

- **POMPE A DESSOUDER corps métal**
Réf. CBH7210 57 FF + port 15 FF
- **FER A SOUDER 220 V – 30 W**
Réf. CBH7200 57 FF + port 15 FF
- **FER A SOUDER 12 V – 30 W**
avec prise allume cigare
Réf. CBH205 60 FF + port 15 FF
- **TELECOMMANDE
A USAGE MULTIPLE**
avec indicateur à diode
Réf. CBH33500 195 FF + port 25 FF
- **ETIQUETTES IMPRIMEES POUR QSL
à partir des cartes postales**
Réf. SRCETIQSL10 par 10 8 FF
Réf. SRCETIQSL50 par 50 26 FF
Réf. SRCETIQSL100 par 100 45 FF

- **FILTRE 27 MHz**
Réf. CBH139330 72 FF + port 8 FF

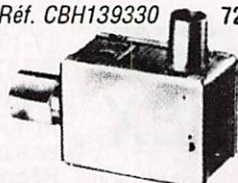

CARTES DIVERSES

- **CARTE RELAIS**
21x29,7
Réf. SRCRELAIS 17 FF + port 8 FF
- **CARTE QRA LOCATOR**
21x29,7
Réf. SRCQRA 17 FF + port 8 FF
- **CARTE AZIMUTALE**
65x43
Réf. SRCAZIMUT 32 FF + port 8 FF
- **CARTE CARAIBES COULEUR**
68x49
Réf. VTHCARAIB 49 FF + port 10 FF
- **CARTE PACIFIQUE COULEUR**
68x49
Réf. VTHPACIF 49 FF + port 10 FF
- **CARTE LOCATOR EUROPE**
murale – 120x98
Réf. FVGLOCEUR 115 FF + port 12 FF
- **CARTE MONDIALE COULEUR**
Origine US
Réf. TMCMONDE 90 FF + port 12 FF

EN PROMO (jusqu'à fin mai 92)

- **CARTE MONDIALE COULEUR**
100x75
Réf. SRCMDE ~~98 FF~~ 60 FF
+ port 14 FF

- **CARNET TRAFIC**
Réf. SRCCTRAF 39 FF + port 25 FF

DIVERS POUR LA LICENCE

- **CASSETTES AUDIO**
pour apprendre le morse
Réf. SRCECW 198 FF + port 25 FF

Utilisez le bon de commande SORACOM

**LES SATELLITES
AU SECOURS
DES RÉSEAUX
PACKET**

De plus en plus souvent les serveurs packet radio des micro-satellites sont uti-

radio terrestres conventionnels.

**LE PRÉSENT
ET LE FUTUR**

A l'heure actuelle l'essentiel du trafic packet radio se fait

rant à la fois les antennes, le récepteur et l'émetteur. Certains amateurs se sont attelés à la lourde tâche consistant à réaliser un programme menant à bien toutes ces actions mais il n'existe pas encore de réel ensemble opérationnel. Comme toujours, les solutions simples permettent malgré tout d'obtenir des résultats honnêtes. Parmi celles-ci, il en est une qui consiste à écouter la fréquence théorique du satellite en utilisant une antenne omnidirectionnelle et à émettre avec une puissance suffisante dès qu'un signal est capté.

Cette façon d'opérer permet de communiquer environ 40% du temps maximum possible, ce qui n'est déjà pas trop mal...

**LES SATELLITES
PACKET RADIO**

Les satellites actuellement en orbite, capables de supporter les transmissions packet radio, sont en nombre croissant : OSCAR-11, OSCAR-14 (utilisé conjointement par les radioamateurs et l'organisation VITA), OSCAR-16 (PACSAT), OSCAR-18 (WEBERSAT), OSCAR-19 (LUSAT), OSCAR-20 (FO20), OSCAR-22 (UOSAT-F). Le nombre des stations régulièrement actives via ces engins reste encore modeste, ce qui «fluidifie» le trafic particulièrement au-dessus des zones très peuplées. A titre d'exemple, il n'y a guère plus de 290 indicatifs différents laissés par les utilisateurs d'OSCAR-16, à peu près le même nombre sur OSCAR-14 (la plupart étant évidemment les mêmes).

Les nouvelles de l'espace

lisés par les stations «GATEWAY» pour désengorger les messages/fichiers en attente suite aux mauvaises conditions sur les bandes HF.

Des liaisons quasi permanentes se font de cette manière entre les USA et Israël et entre les USA et l'Australie.

Cette façon d'utiliser les satellites va connaître dans le futur une rapide extension, le débit moyen d'information qu'est capable d'écouler un satellite pouvant opérer à 9600 bauds surclassant toute liaison HF dans les bandes décimétriques. Elle ne demande que quelques stations «passerelles», équipées pour la poursuite automatique, et reliées aux réseaux packet

de façon manuelle, l'opérateur se connectant au satellite et envoyant ou recevant les fichiers qui l'intéressent, tout en se chargeant de modifier au cours du passage azimut, élévation, sens de polarisation des antennes et fréquence de réception (modifiée par l'effet Doppler). Dans le futur il y aura de plus en plus de stations entièrement automatiques se chargeant de toutes ces tâches.

Les matériels nécessaires existent mais les faire fonctionner ensemble, correctement, et de façon fiable demande beaucoup d'efforts de mise au point. Le chef d'orchestre d'une telle installation est évidemment un micro ordinateur calculant quand le satellite sera à portée et gé-

Ceci n'a pas échappé à certains esprits chagrins qui considèrent ces satellites comme étant les plus onéreux pour la communauté radioamateur, si l'on fait le calcul simpliste consistant à diviser leur coût par leur nombre d'utilisateurs recensés. C'est évidemment sans compter avec leur rôle de facteur rapide et de plus en plus de stations n'apparaissant dans la liste des utilisateurs bénéficient indirectement de leurs services.

Il est difficile, et toujours très long, de faire cheminer par les liaisons packet sur les bandes HF des fichiers dépassant 5 KOctets, suite aux vitesses de transfert faibles et à l'instabilité de la propagation ou aux différents brouillages. Ces limitations ne sont pas aussi contraignantes via les satellites et des fichiers de plusieurs centaines de kilo-octets sont régulièrement échangés, en moins de 24 heures, entre deux points quelconques du globe.

La situation n'est pas toujours aussi idyllique, particulièrement quand ce type de satellite passe au-dessus de contrées peuplées comme l'Europe ou l'Amérique du Nord. Le fait que plusieurs stations tentent d'accéder en même temps au satellite rend le trafic très problématique. Pour maximiser ce trafic il faudrait idéalement que seules les stations «tête de pont» des réseaux packet puissent opérer. Pour donner une idée quantitative sur l'importance du trafic packet radio via satellite, on peut prendre exemple sur ce qui se passe sur OSCAR-14 où il y a en moyenne 100 indica-

tifs par jour et une cinquantaine de fichiers chargés ou déchargés.

COMMENT FLUIDIFIER LE TRAFIC

A l'heure présente, un important travail souterrain s'effectue afin de définir et expérimenter de nouveaux modes d'accès permettant de réduire les brouillages et d'augmenter le débit moyen d'informations transitant via les satellites. Par exemple, le satellite pourrait maintenir une liste d'attente de stations à appeler. Dès qu'un canal serait libre, il appellerait la première de la liste au lieu de lancer à chaque fois un «appel général» comme c'est le cas actuellement.

Une autre façon très simple de réduire le QRM consiste à faire émettre par le satellite de façon systématique le sommaire des fichiers disponibles («DIRECTORY»). C'est en effet l'information que tout le monde commence par demander avant de faire une éventuelle sélection, et le fait de pouvoir la recevoir sans avoir à envoyer un seul signal réduit la cohue aux portes du satellite.

Bien évidemment, une façon radicale pour réduire les brouillages consiste à ne permettre l'accès des satellites packet qu'aux stations habilitées (les stations passerelles) mais il ne semble pas que cette solution soit généralisée pour le moment.

Ce genre de modification peut être simplement effectué en modifiant les programmes de gestion des mi-

cro-satellites depuis le sol. Il faut évidemment au préalable avoir testé de façon aussi complète que possible les dits programmes afin de ne pas risquer un «plantage» toujours possible.

Le tableau 1 rassemble les satellites actifs ayant des modes packet radio.

A noter que pour les satellites pour lesquels il n'est indiqué aucune fréquence de montée, cette dernière n'est pas publique mais réservée aux stations de contrôle. (NDLR : attendez le feu vert des responsables avant d'utiliser les voies de montée sur AO-21, ces derniers déconseillant pour le moment toute tentative).

LES FUTURS VOLS D'ARIANE

Après le vol réussi du 15 avril 92, qui a permis de mettre en orbite deux satellites de télécommunications (INMARSAT-2/F4 et TELECOM-2B), les deux prochains vols auront lieu en juin 92 (vol V51, EUTELSAT 2/F4 et IN-

SAT 2A) et en juillet.

Ce dernier lancement, vol V52, emportera, entre autres, des satellites pour le service amateur dont nous reparlerons dans le prochain numéro. (NDLR : le V51 est repoussé de quelques jours suite au retard dû au satellite EUTELSAT 2F4).

Michel ALAS, FC10K

QUELQUES NOUVELLES EN VRAC

LA BELGIQUE DANS L'ESPACE

Qui a contacté ON1AFD lors de la mission STS-45 ? Le trafic avec les amateurs européens ne semble pas avoir représenté une part importante de l'expérience SAREX lors de ce vol. Quelques stations belges, parmi lesquelles ON1KLH, ON1KVI et ON4WF, en ont profité.

Nous aimerions recevoir des informations sur ce sujet. Merci !

TABLEAU 1

Satellite	Montée	Descente
OSCAR-11		145.825 MHz
OSCAR-14	145.975 145.900	435.070 MHz
OSCAR-16	145.900 145.920 145.940 145.960	437.025 MHz
OSCAR-18		437.075 MHz
OSCAR-19	145.840 145.860 145.880 145.900	437.150 MHz
OSCAR-20	145.850 145.870 145.890 145.910	435.910 MHz
OSCAR-21	435.016 435.155 435.193 435.041	145.983 MHz
OSCAR-22	145.900	435.120 MHz

DES INTERFÉRENCES, TOUJOURS !

Les satellites amateurs subissent parfois des interférences, de sources variées. AO-13 et RM1 ont été perturbés très récemment. Les radars profileurs de vent sont l'une des causes de ces interférences qui perturbent le 400 MHz. Souhaitons que la communauté radioamateur puisse se mobiliser afin de chercher une solution à ce nouveau problème...

LA VOIX DE L'ESPACE.

AO-21 parle. Une voix qui n'est pas sans rappeler celle de HAL, l'ordinateur célèbre de 2001. Pour avoir des chances de l'entendre, écoutez le 145.987 : «i am com-

pletely operational and all my circuits are functioning properly». That's a good news, boy !

MIR : DU BOULOT POUR L'ÉQUIPAGE !

L'équipage de MIR est actuellement très occupé, ce qui explique le peu de trafic en phonie sur les fréquences habituelles de la bande 2 mètres. Le packet radio fonctionne toujours et, à ce propos, il semble judicieux de faire savoir autour de vous que le 145.550 est utilisé par la station orbitale et qu'il vaut mieux ne pas utiliser cette fréquence en FM pendant les passages.

Préoccupation des responsables, le silence forcé de quelques 9 heures (maximum) par jour qui les prive

de liaison radio avec les cosmonautes. Ceci serait dû au retrait des navires relais depuis le début de l'année... Les satellites géostationnaires, quant à eux, ne sont pas assez nombreux pour assurer la couverture globale de l'orbite.

D'après un message packet envoyé par U8MIR, Sergej (U5MIR) et Alexandr (U4MIR) se remettent de leur vol. Tout va bien pour eux et ils remercient la communauté radioamateur internationale pour le contact maintenu pendant leur vol... (qui leur a permis d'être tenu au courant des derniers développements politiques lors de la naissance de la CEI...).

Le 12 avril, Alex et Alex (U8 et U9MIR) ont envoyé vers le sol un message rappelant au monde que, 31 ans aupa-

ravant, Youri Gagarine partait de Baïkonour pour le premier vol d'un homme autour de la Terre. Et de rappeler également la phrase de Neil Amstrong : «He has called all of us to space.».

SONDE MAGELLAN : ÇA TOURNE !

La sonde Magellan continue à filer vers Vénus. Tout se passe bien et la station de contrôle reçoit les signaux émis (image radar) à la vitesse de 115.2 kbps.

Le rapport signal/bruit varie entre 0 et... -3 dB. Cela donne une idée des performances du matériel utilisé en réception ! (antenne de 70 m).

Denis BONOMO, F6GKQ

BERIC

Téléphone : 46 57 68 33

Télécopie : 46 57 27 40

43, rue Victor-Hugo - 92240 MALAKOFF - Métro : Porte de Vanves

EMISSION - RECEPTION

Matériels récents modifiables en bande 144 et 432 MHz. Idéals pour réaliser une station OM ou Packet (livrés avec schémas des principaux circuits).

VHF

THOMSON CSF (TMF 531) - E/R 146-174 MHz piloté quartz -

Alim. 12 V - Puissance HF 15 W (ampli transistor).

Dim. : 370 x 310 x 105 mm - livré sans les quartz **300^F**

UHF

(450 - 470 MHz) THOMSON CSF (TMF 347) - Radiotéléphone mobile

synthétisé - Alim. 12 V - Puissance HF 10 W (ampli Hybride).

Dim. : 300 x 230 x 80 mm **450^F**

SINTRA (450 CPK) - Mobile synthétisé - Alim. 12 V - Puissance HF 10 W

(ampli Hybride) - Géré par microprocesseur 8085 INTEL.

Dim. : 300 x 230 x 80 mm **400^F**

INFORMATIQUE

Alimentation à découpage - Sorties 5 V - 5 A,

12 V - 12 A et 12 V - 0,2 A. Dim. : 170 x 100 x 50 mm **150^F**

Moniteur monochrome VGA GOUPIL **600^F**

SURPLUS

Emetteur-récepteur UHF d'avion - ER 68 A (TRAP 22 A) - Couvre de 200

à 400 MHz en modulation d'amplitude (standard de fréquence incorporé).

Appareil complet en T.B.E. vendu sans dynamotor.

Dim. : 540 x 260 x 200 mm **500^F**

Antenne UHF d'avion **120^F**

MASTBASE, ANTENNES, BRINS MS 116-117-118 **NOUS CONSULTER**

MESURE

Fréquence-mètre FERISOL HA 300 B - 0 à 50 MHz - Affichage

digital - Complet à réviser. Dim. : 470 x 420 x 120 mm **500^F**

Fréquence-mètre USA USM 159 (125 KHz à 1 GHz) - Alim. piles ou secteur

110 - 220 V. Appareil transistorisé vendu avec notice.

Dim. : 260 x 310 x 260 mm **400^F**

Matériels divers, charges, scopes,

tubes électroniques

NOUS CONSULTER

CONDITIONS DE VENTE

Règlement à la commande • Port PTT et assurance : 30 F forfaitaires • Expédition SNCF : facturée suivant port réel • Commande minimum : 100 F (+ port) • B.P. 4 MALAKOFF • Fermé dimanche et lundi - Heures d'ouverture : 9 h - 12 h 30 : 14 h - 19 h sauf samedi : 9 h - 12 h 30 / 14 h - 17 h 30 • Tous nos prix s'entendent TTC mais port en sus. Expédition rapide. En C.R. majoration : 25 F • CCP PARIS 16578.99.

L'ELECTRONIQUE AU SERVICE DES GRAPHISTES

LA CLÉ DE MANIPULATEUR

MONTÉE SUR SOCLE

Réf. ETMSQ

PRIX : **285 FF**
+ port 30 FF

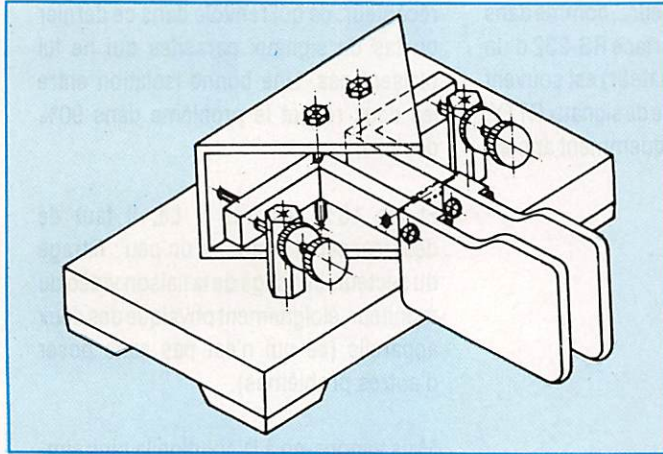

LA MÉMOIRE EN PLUS

MANIPULATEUR ÉLECTRONIQUE AVEC 7 MÉMOIRES
+ TOUCHE DE RÉGLAGE TUNE.
VITESSE ET BALANCE
MODULABLES
PAR COMMANDE
SUR FACE
AVANT.
FABRICATION
ALLEMANDE.



Réf. ETM8C

PRIX : **1650 FF** + port 30 FF

MANIPULATEUR ÉLECTRONIQUE

SANS CLÉ - VITESSE RÉGLABLE

Réf. ETM1C

PRIX : **350 FF**
+ port 30 FF

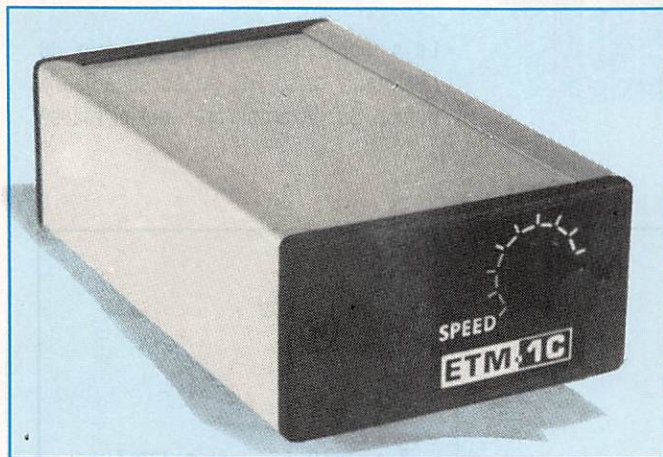

LE NEC PLUS ULTRA

FABRIQUÉ EN EUROPE D'APRÈS LE CÉLÈBRE MANIPULATEUR
PRÉSENTÉ DANS **MEGAHERTZ MAGAZINE** N°104.

LES NOUVELLES CARACTÉRISTIQUES COMPRENNENT :
- UNE MÉMOIRE "MESSAGES" PLUS ÉTENDUE,
- UN MODE "METEOR-SCATTER" JUSQU'À 850 WPM,
- LA SIMULATION DES CIRCUITS "CURTISS",
ET TOUJOURS LA MÊME SIMPLICITÉ D'UTILISATION !



Réf. ETM9C

PRIX : **1820 FF**
+ port 30 FF

OFFREZ
OU
FAITES VOUS
OFFRIR!

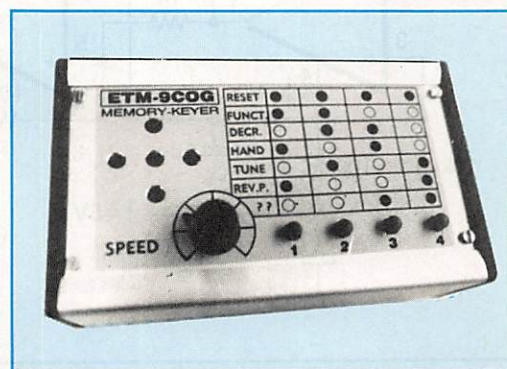

Identique
à l'ETM9-C
mais celui-ci
est sans clé.

Réf. ETM9COG

PRIX : **1420 FF**
+ port 30 FF

Ou comment résoudre, à peu de frais, les problèmes d'interférences entre ordinateur et récepteur radio... L'exemple proposé est adapté à une entrée sur RS-232.

Le couple ordinateur-radio a parfois des incompatibilités d'humeur... comme dans tous les couples. L'interface RS-232 d'un PC (ou d'un autre ordinateur) est souvent utilisée pour le décodage de signaux RTTY, CW ou FAX. On fait fréquemment appel à

un petit montage avec un ampli opérationnel, alimenté directement par la RS-232 de l'ordinateur. Ce dispositif a pour lui le mérite de la simplicité. En contrepartie, on peut s'attendre à quelques déboires, simplement parce qu'on ramène la masse de l'ordinateur sur la masse du récepteur, ce qui renvoie dans ce dernier un tas de signaux parasites qui ne lui plaisent pas. Une bonne isolation entre les deux résout le problème dans 90% des cas.

Et les 10% restants ? Là, il faut de décarcasser et chercher un peu : filtrage du secteur, blindage de la liaison vidéo du moniteur, éloignement physique des deux appareils (ce qui n'est pas sans poser d'autres problèmes).

Mais venons-en à la solution la plus simple qui consiste à isoler l'ordinateur et le récepteur au moyen d'un opto-coupleur. Le montage peut être réalisé en moins d'une heure (circuit imprimé non compris) et les résultats sont sans surprise désagréable si l'on prend soin de faire un câblage bien propre.

Respectez à la lettre les valeurs des composants indiquées sur le schéma.

Le signal d'entrée (en E) provient du récepteur, prise HP ou sortie à faible niveau. Sur l'exemple présenté ici, réalisé

Isolez l'ordinateur du récepteur

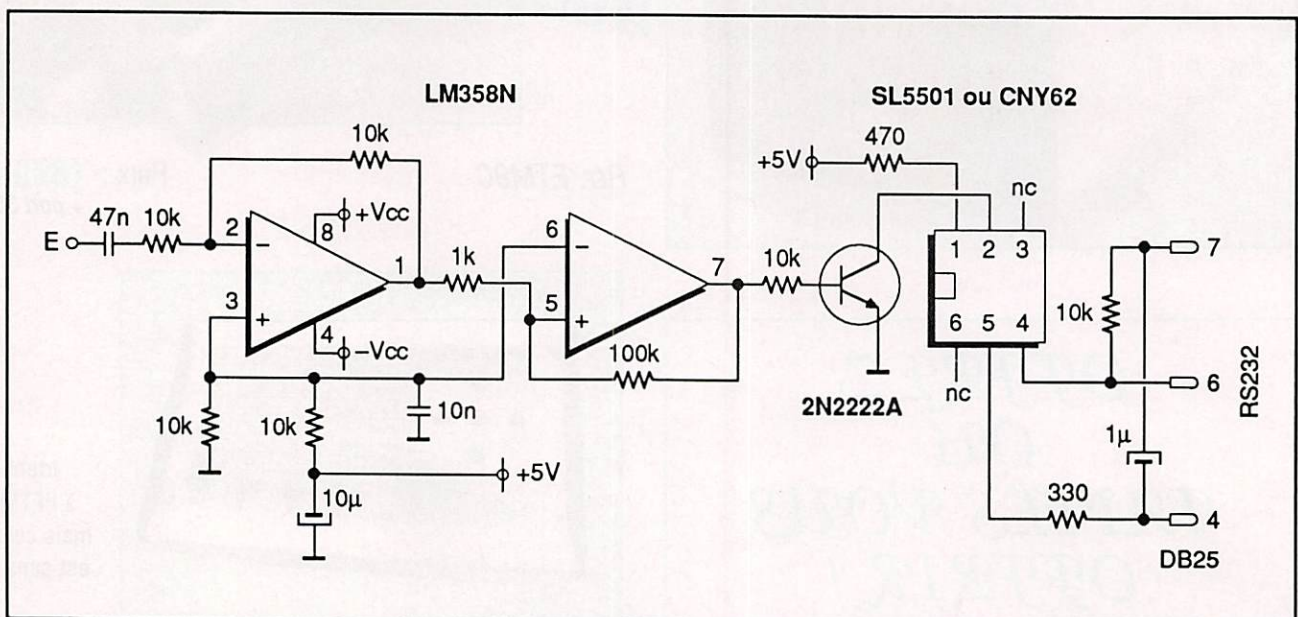

pour améliorer les résultats obtenus avec ICS FAX sur PC, la sortie du signal vers l'ordinateur se fait sur le point 6 de la RS-232 (DSR), le point 4 étant le RTS et le 7 la masse (connecteur DB 25).

Nous attirons votre attention sur le fait que tous les logiciels n'utilisent pas les mêmes lignes de la RS232...

L'alimentation en 5 V provient d'un bloc externe. Ne pas alimenter ce montage à partir de l'ordinateur.

Quant au boîtier, si vous êtes soigneux et que vous utilisez des composants neufs miniatures, ce montage peut tenir dans le capot d'une prise DB25 traditionnelle.

Arrangez-vous pour choisir la plus grande que vous pourrez trouver...

Gérard DUMOULIN, FC1X0

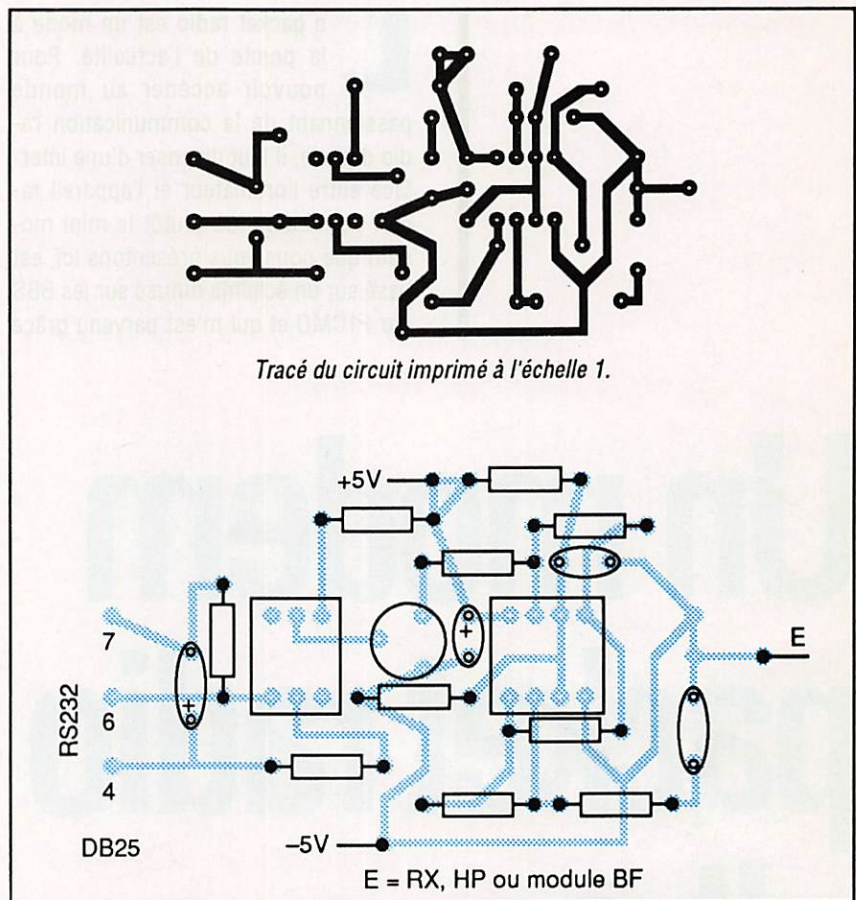

CLASH

VENTE PAR CORRESPONDANCE SUR TOUTE LA FRANCE.

Mieux que des soldes...

LES PRIX CLASH !!!

SUPER PROMO pour l'ouverture du nouvel espace radiocommunication

EXEMPLES

PRESIDENT JFK : ~~1350 F~~ **1150 F**
 PRESIDENT JACKSON : ~~1800 F~~ **1500 F**

NOUVEAU

OUVERTURE DE CLASH DIFFUSION CB DANS L'EST F6AFH à votre disposition

29, rue W. Gagneur - 39000 MOREZ

Tél. : 84 33 02 46
 Fax : 84 33 49 26

13 rue de St. Omer
 62570 WIZERNES
 Tél.: 21. 39. 41. 31

MIDLAND
 CB RADIO

PRESIDENT



EURO-CB

Tarifs complets sur demande (Joindre 10F. en timbres.)
 Expédition rapide toutes régions.
 Clubs : contactez-nous, nous vendons également **coupes et trophées.**
 Frais de port : TX 50F. - PTT urgent 70F.
 Antennes, bases et colis + de 5 Kg : forfait de port 130F.
 Contre remboursement : + 50F. de frais.
 SVP : Notez très lisiblement vos noms, prénoms, adresses et téléphones.

Le packet radio est un mode à la pointe de l'actualité. Pour pouvoir accéder au monde passionnant de la communication radio digitale, il faut disposer d'une interface entre l'ordinateur et l'appareil radio. Le modem, ou plutôt le mini modem que nous vous présentons ici, est basé sur un schéma diffusé sur les BBS par F1CMQ et qui m'est parvenu grâce

ses composants entre de justesse dans le connecteur (voir les photos).

Avant d'y placer la plaquette, il faut cependant effectuer une petite modification sur le connecteur DB-25 visant à supprimer les bossages intérieurs du capot de protection. Ces bossages supportent les vis et écrous de fixation des deux coquilles. En fin de réalisation, leur fixation sera assurée par du ruban adhésif isolant par exemple.

La tension d'alimentation de 5 volts est prélevée sur le port RS-232, redressée et régulée par un 78L05. Avant de monter les composants sur la plaquette il faudra d'abord la percer avec un foret de 0,7 mm, s'assurer qu'elle entre bien dans le connecteur et que les bornes 1 et 13 sont alignées sur les bro-

Un modem packet radio ultra compact

Une réalisation particulièrement discrète dans un connecteur DB-25, permet d'accéder au trafic packet radio avec un minimum de matériel. Sur PC, le logiciel à utiliser est le fameux "BayCom".

à mon ami Paco, EA7GRD. Ce schéma s'inspire d'une note d'application du circuit intégré TCM 3105 et utilise le programme «BAYCOM», du domaine public, que nous pouvons trouver sur de nombreuses BBS.

C'est en examinant le schéma de ce modem que je vis la possibilité de rendre le montage suffisamment compact pour le loger dans le connecteur DB-25 d'un port série RS-232 de PC. Après avoir dessiné plusieurs fois le circuit imprimé, j'arrivais à un résultat satisfaisant : la plaquette câblée avec tous



Tout ce qu'il faut pour faire du packet (sauf le PC).

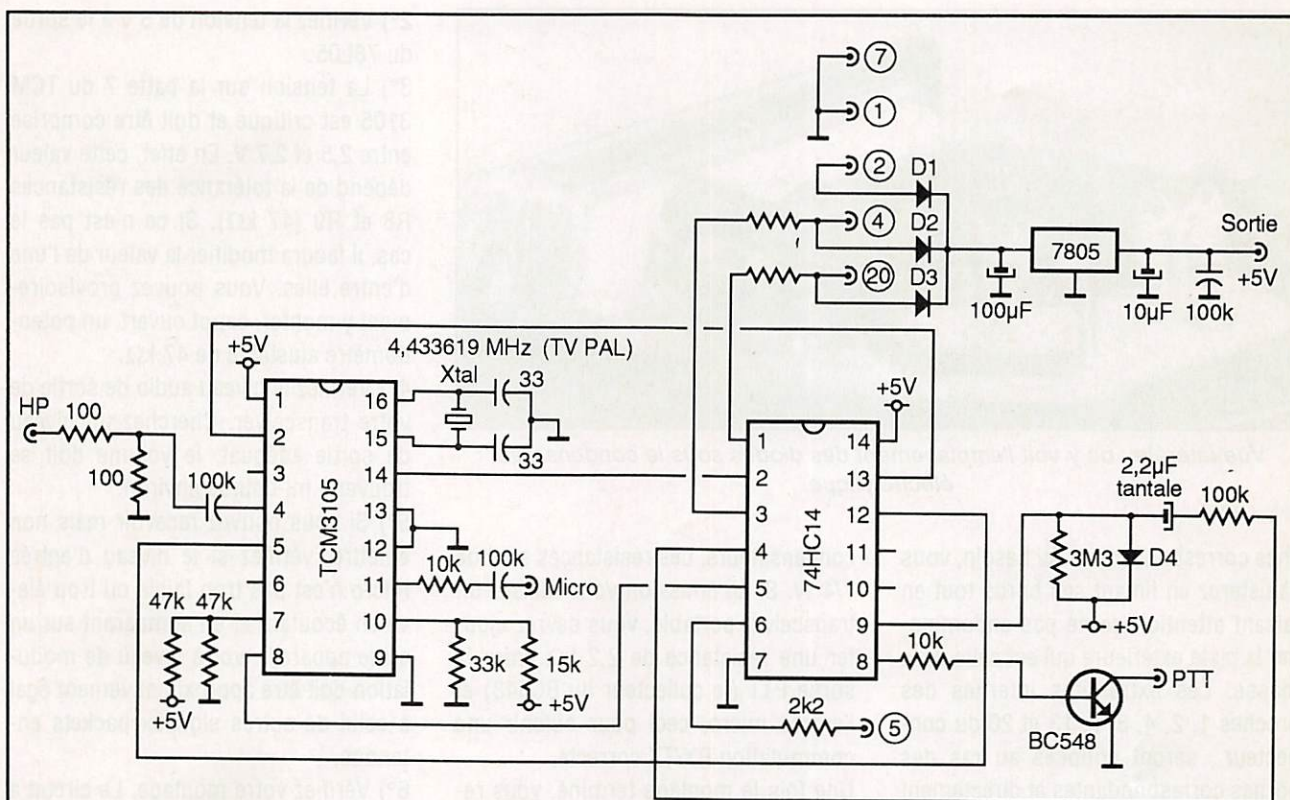

Notes :

- 1, 2, 4, 5, 7 et 20 sont les n° de broches du connecteur DB-25.
- Ne pas percer le circuit imprimé pour les pattes 3 et 6 du TCM 3105 et les pattes 10 et 11 du 74 HC 14.
- Utilisez un foret de 0,7 ou 0,8 mm.

- N'oubliez pas les straps a, b et c sur le circuit imprimé.
- Les broches 1 et 7 du connecteur DB-25 sont reliées entre elles par un fil.
- Ne pas utiliser de supports pour les circuits intégrés.
- Le quartz est placé au-dessus du TCM3105 et à plat (voir photos).
- D1, D2, D3 et D4 = diodes 1N4148.

Figure 1 : schéma général du modem.

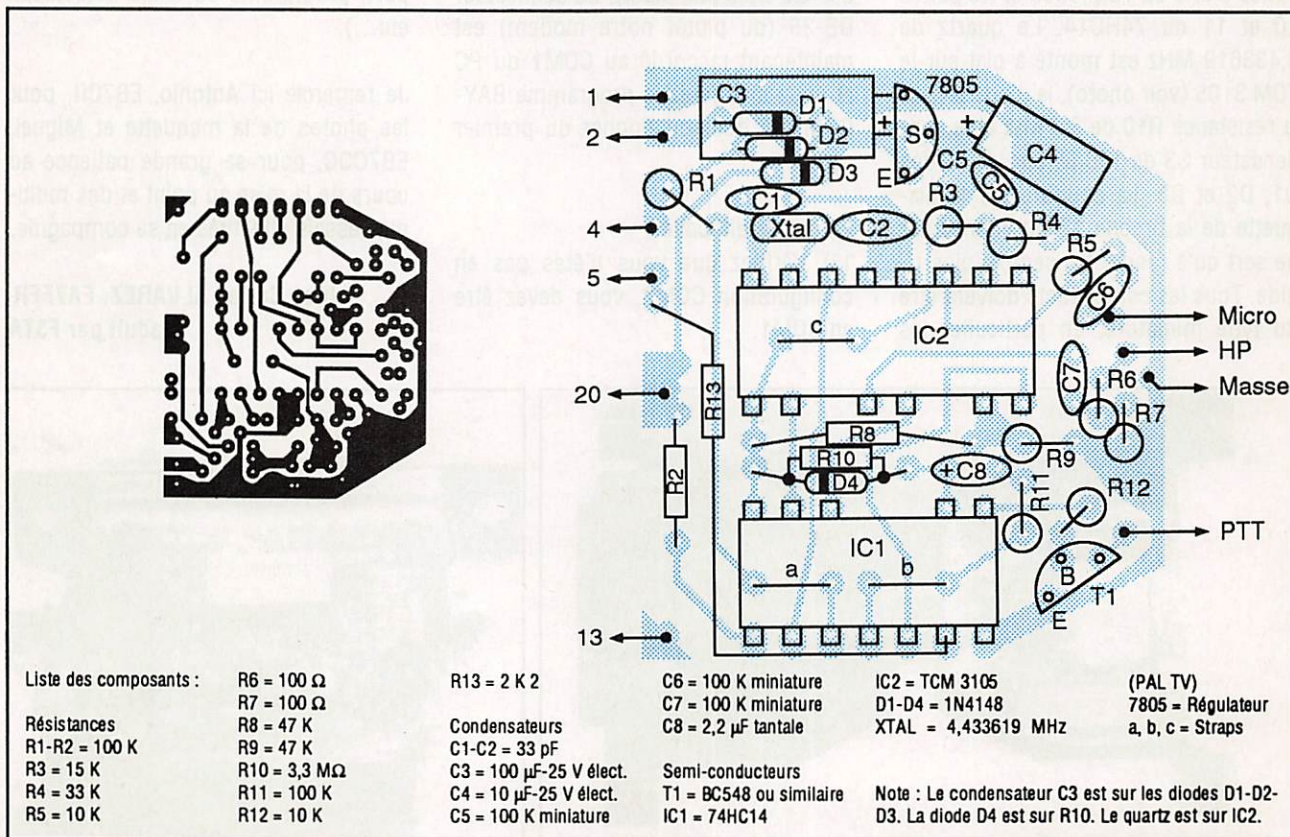

Liste des composants :

- R6 = 100 Ω
R7 = 100 Ω
R8 = 47 K
R9 = 47 K
R10 = 3,3 MΩ
R11 = 100 K
R12 = 10 K

R13 = 2 K 2

- Condensateurs
C1-C2 = 33 pF
C3 = 100 µF-25 V élect.
C4 = 10 µF-25 V élect.
C5 = 100 K miniature

- Semi-conducteurs
T1 = BC548 ou similaire
IC1 = 74HC14

- C6 = 100 K miniature
C7 = 100 K miniature
C8 = 2,2 µF tantalé
IC2 = TCM 3105
D1-D4 = 1N4148
XTAL = 4,433619 MHz

- (PAL TV)
7805 = Régulateur
a, b, c = Straps

Note : Le condensateur C3 est sur les diodes D1-D2-D3. La diode D4 est sur R10. Le quartz est sur IC2.

Figure 2 : tracé du circuit imprimé à l'échelle 1. Emplacement des composants et liste des composants.

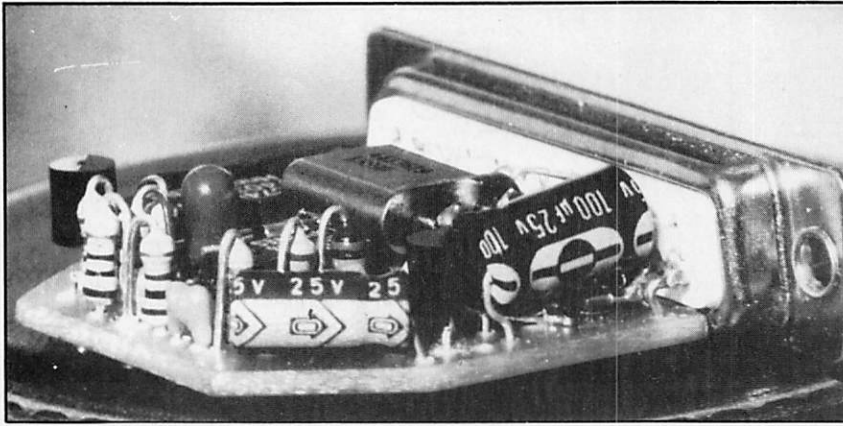

Vue latérale : on y voit l'emplacement des diodes sous le condensateur électrolytique.

ches correspondantes. Au besoin, vous l'ajusterez en limant ses bords tout en faisant attention de ne pas endommager la piste extérieure qui est celle de la masse. Les extrémités internes des broches 1, 2, 4, 5, 7, 13 et 20 du connecteur seront coupées au ras des bornes correspondantes et directement soudées. Seule la broche 7 sera reliée à la borne 1 par un fil. Avant d'y monter les composants, soudez les straps a, b et c (voir la figure 2). Avant de monter les circuits intégrés vous couperez les pattes 3 et 6 du TCM 1305 et les pattes 10 et 11 du 74HC14. Le quartz de 4,433619 MHz est monté à plat sur le TCM 3105 (voir photo), la diode D4 sur la résistance R10 de 3,3 M Ω et le condensateur C3 de 100 μ F sur les diodes D1, D2 et D3. La soudure sur la plaque de la broche 13 du connecteur ne sert qu'à rendre l'ensemble plus rigide. Tous les composants doivent être du type miniature, en particulier les

condensateurs. Les résistances sont de 1/4 W. Si en émission vous utilisez un transceiver portable, vous devrez ajouter une résistance de 2,2 k Ω entre la sortie PTT (le collecteur du BC548) et l'entrée micro, ceci pour obtenir une commutation RX/TX correcte.

Une fois le montage terminé, vous reliez la sortie «HP» à la sortie audio (jack écouteur ou HP extérieur) du transceiver VHF et l'entrée «micro» à son jack ou connecteur de micro (s'il s'agit d'un portable n'oubliez pas la résistance de 2,2 k Ω citée plus haut). Le connecteur DB-25 (ou plutôt notre modem) est maintenant raccordé au COM1 du PC et vous chargerez le programme BAY-COM qui doit fonctionner du premier coup.

En cas de difficulté :

1°) Vérifiez que vous n'êtes pas en configuration COM2, vous devez être en COM1.

2°) Vérifiez la tension de 5 V à la sortie du 78L05.

3°) La tension sur la patte 7 du TCM 3105 est critique et doit être comprise entre 2,5 et 2,7 V. En effet, cette valeur dépend de la tolérance des résistances R8 et R9 (47 k Ω). Si ce n'est pas le cas, il faudra modifier la valeur de l'une d'entre elles. Vous pouvez provisoirement y monter, capot ouvert, un potentiomètre ajustable de 47 k Ω .

4°) Vérifiez le niveau audio de sortie de votre transceiver. Cherchez un niveau de sortie adéquat, le volume doit se trouver à mi-course environ.

5°) Si vous pouvez recevoir mais non émettre, vérifiez si le niveau d'entrée micro n'est pas trop faible ou trop élevé en écoutant et en comparant sur un autre appareil : votre niveau de modulation doit être approximativement égal à celui de autres signaux packets entendus.

6°) Vérifiez votre montage. Le circuit a été reproduit et éprouvé maintes et maintes fois et il doit fonctionner du premier coup.

7°) Il se peut aussi que le problème vienne uniquement du PC (erreur de port, programme ou câble défectueux etc...).

Je remercie ici Antonio, EB7CII, pour les photos de la maquette et Miguel, EB7CQC, pour sa grande patience au cours de la mise au point et des multiples essais effectués en sa compagnie.

Juan Carlos ALVAREZ, EA7FFH.

Traduit par F3TA

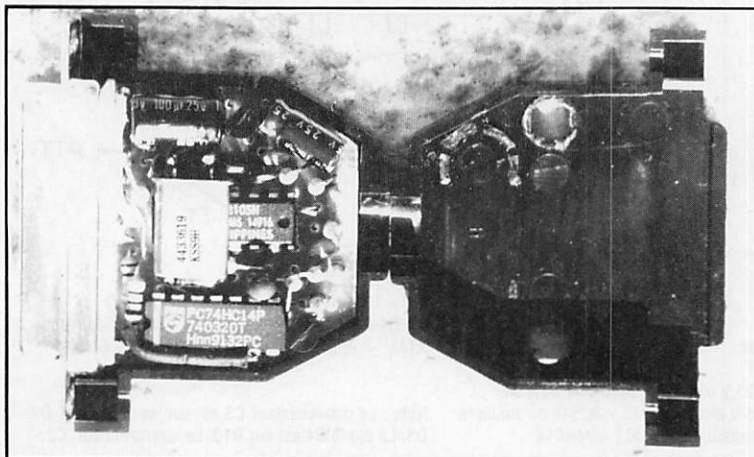

Notez que les bossages des coquilles ont été supprimés.

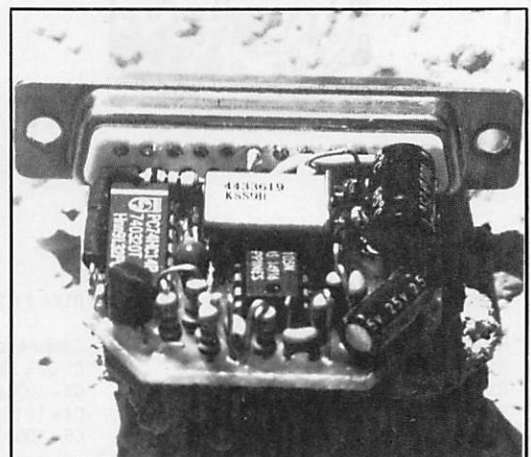

Vue générale : l'emplacement du quartz.

RECAPITULATIF DES ARTICLES PARUS DANS LES MEGAHERTZ magazine

- en 1990 -

CONCOURS

Concours, vous avez dit concours ?	92
Le 10 mètres	94
Le Challenge 10 mètres	91
Partie de campagne : le fieldday IARU r1 CW	90
Radiogoniométrie sportive, 5ème championnat	94

DEBUTANTS

Electricité et Electronique (Cours) 3.1	84
Electricité et Electronique (cours) 3.2	85
Electricité et Electronique (cours) 2	83
Le DX à l'usage des débutants	92

DIVERS

4W0 Un rêve ?	84
En direct du Golfe	94
En direct de l'espace	88
En VHF, FM ou BLU ?	85
La F-DX-F	87
Retour sur la QSL	84

DOSSIERS

Quel avenir pour la CW ?	86
--------------------------------	----

ESSAIS ANTENNES

Antenne G5RV : nouveau modèle Radio Works	87
La KT-34XA de KLM	90
La TH7DX	87
Retour sur l'antenne mobile Create	83
TOS-mètre et antenne mobile	93

ESSAIS LOGICIELS

Des images météo sur votre PC	89
K1EA Contest logging program	84
Le TPK 1.56 Un logiciel packet 100% français	92
Recevez la météo sur votre PC	86
SATSCAN II Le must en poursuite de satellites	91
SWISSLOG cahier de trafic informatisé	83
WPXTEST, un logiciel pour le WPX	86

ESSAIS MATERIELS

AL 30 VP Alimentation musclée	84
Casque + microphone (micro casque Heil)	85
Contrôleur packet PK88	86
De l'utilité d'un Noise Bridge	87
Double naissance (DJ-160E / DJ-460E)	93
ICOM IC-R72 Offrez vous le luxe d'un bon récepteur	94
Le DVR 2-2 E/R pour transmission de données	91
Le Navico AMR 1000S	85
Le PK-232 «New look»	90
Le pylône ADOKIT	91

Le TINY-2, un TNC fiable, robuste et peu onéreux	88
Le Titan 425 Sobriété, efficacité et puissance	88
Le YUPITERU MVT-6000, un scanner de 25 à 1300 MHz !	90
Machine à graver les circuits imprimés	85
Parlons TOS-mètres (plusieurs TOS-mètres en vrac)	92
The DX-Edge	93
Un ampli linéaire efficace (TOKYO HL2K)	93
Un transceiver très haut de gamme le YAESU FT-1000	93

EXPEDITIONS

1989 : Jan Mayen QRV en CW	84
55000 QSO depuis Jarvis	89
Bouvet	84
Bouvet l'inoubliable !	85
CQ de GJOLYP	87
CQ WW DX en CW (CNOA)	83
En quête de l'impossible (70)	93
Expédition à l'île Bouvet (préparation)	83
Expédition EME à Flores CU8EME/F6KSX	91
Expédition EME sur l'île Flores (CU8)	89
Expédition à l'île de Sein	93
Expédition CW en Corse	93
Expédition au Soudan du Sud	89
Expédition aux Maldives	85
TK4EME Expédition EME en Corse	83
Trafic dans les îles !	94
World Wide	94
WPX CW à Jersey	89
XT2CW Une semaine au Burkina Fasso	83
ZM7VS DXpedition à Chatham	90

PACKET

Le RMNC / FlexNet	91
Le système «ROSE»	84
Manuel du débutant packeteur	83
TheNet (I)	85
TheNet (II)	86
TheNet (III)	87
TheNet (IV)	89

PROGRAMMATION

Calcul des antennes paraboloides	86
Manipulateur à mémoire sur PC	85
Professeur de Morse (PC)	86

REAL. ANTENNES

Aériens en V inversé	84
Balun de rapport quelconque	93
Construction simple et rapide d'une ligne échelle	92
De 14 à 29,7 MHz grâce à l'antenne bipyramidale	83
Entre le transceiver et l'antenne	92

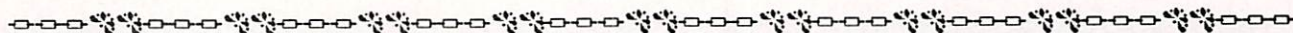

La «BEVERAGE» Une antenne de réception bdes basses (I) ...	93
La «BEVERAGE» Une antenne de réception bdes basses (II) ..	94
La G5RV «Mod 90»	90
Le Balun à air	89
Le bobinage «Chambord»	86
Le Fusil à 5 coups	91
Le regain des gains !	90
Les antennes "Supergain"	87
Les antennes "Supergain"	88
Pour les VHF et UHF Construisez votre HB9CV	94
Trafiquez sans coupleur ou le doublet épais	92
Un doublet oublié : le folded dipole	91
Une application du bobinage Chambord	87

REAL. MATERIELS

Alimentation 20 A pour PA à transistors	85
Construisez votre transeiver VHF FM (I)	94
Emetteur de TV 1255 MHz	92
Interface RS-232 pour PC	86
Interface entre TINY2 et Minitel	89
Mesures faciles ou Encore un oscillateur à quartz !	91
Pour la TVA, un amplificateur 50 W (70 cm)	91
Quatre oreilles pour un récepteur	89
Un amplificateur 1255 MHz	89
Un modulateur pour la graphie	84
Un récepteur VHF à la portée de toutes les bourses	88
Un synthétiseur programmable de 0,01 Hz à 9,999 MHz	93

REPORTAGES

73 De Visalia	87
Brouage 1990	91

Champion. du monde radioamateur «Goodwill Games 90»	91
ayton, Hamvention version 1990	88
Des chiffres et des mots	93
KENWOOD : Le trio infernal ?	88
L'AG des FFA	88
La convention annuelle du RSGB	88
La parabole de la lune	86
La radio au lycée de Sarcelles	88
Le Bavarian Contest Club	90
Le Congrès du REF 1990	88
Le G-QRP Club	89
Le rôle des radioamateurs en cas de catastrophe	84
Licences amateur aux USA	92
OND'EXPO Lyon 90	89
Quel beau musée !	86
Radioamateurs et transmissions de catastrophes	93
Radioamateurs et recherche contre les myopathies	94
SORACOM a 10 ans	91
TONNA Electronique, l'histoire d'une passion	83
Une vitrine pour la radio (Radio club du CERN)	89
Visite chez F6FBB	93
Visite chez ICOM America	92
Visite technique à Canal+ (I)	86
Visite technique à Canal+ (II)	87
Vol 757 pour Ankara	91

TECHNIQUE

Alimentations 12V pour la station	83
---	----

TOUR DE MAIN

Groupement d'antennes d'impédance 50 Ohms en VHF	93
Un symétriseur de rapport 1/1	92



LES ANTENNES POUR LA CITIZEN BAND

UN LIVRE POUR LES CIBISTES

Caractéristiques,
Propagation,
Mobiles,
Coupleurs...

175 pages
Format : 14x21

Réf. : FCB01

Prix : **160 FF**
+ port

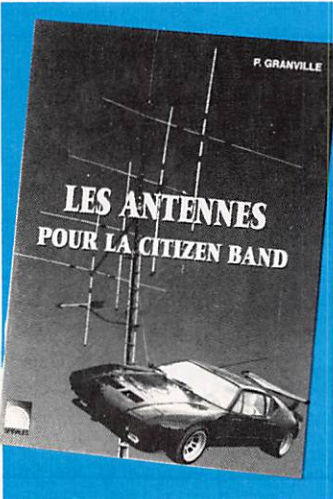

Utilisez le bon de commande SORACOM

Du fer à souder à l'antenne

RADIOAMATEURS, CIBISTES

GAGNEZ
100F.!

Vous avez trouvé un truc,
une astuce,
un tour de main ?
faites-le nous
connaître.



Les meilleurs
seront récompensés par
un chèque de 100 F.

Écrivez à MEGAHERTZ – Tour de main
BP88 – La Haie de Pan – F35170 BRUZ

A la suite de la réalisation et de la publication * d'un amplificateur HF modulaire, certains de mes amis m'ont demandé d'étudier une version simplifiée dans le but d'en faciliter la construction.

Le montage original comprenait, entre autre, un bloc interchangeable à un ou deux tubes permettant d'obtenir diver-

ses configurations : 2 x 250TH, 304TL, 3/400Z, 3/500Z, 4/125A, 4/250A, 4/400A etc... ou bien 1 x 3/1000Z, 4/1000A, 8877 ou similaires. Je me suis donc basé sur ce montage pour définir expérimentalement la valeur des éléments de cette nouvelle réalisation qui comprend deux versions : la version A comporte un tube 3/500Z et la version B en comporte deux.

L'essai «deux tons» a révélé que le circuit d'ALC n'est pas indispensable ; il ne figure pas sur le schéma de la version A, mais ceux qui ont tendance à surmoduler pourront y mettre celui de la version B au point filament indiqué par «ALC». Si l'on dispose d'un transceiver délivrant plus de 80 W, on peut se passer du circuit accordé d'entrée Ca-Cb-Lx en le remplaçant par une résistance non-inductive de 50 à 72 Ω . Si le transceiver incorpore un coupleur automatique cette solution est rendue aisée. Il faudra donc insérer un TOS-mètre entre le driver et le linéaire pour y lire le minimum de ROS.

Contrairement au tube céramique 3CX800A7 beaucoup plus récent, le tube 3/500Z est très robuste et ne nécessite pas de protection particulière. En effet, le tube céramique malgré son rendement supérieur, demande une protection efficace à cause de ses caractéristiques intrinsèques et de son coût élevé.

Linéaires classiques pour le décamétrique

Un linéaire "home made" à une ou deux triodes bien connues.



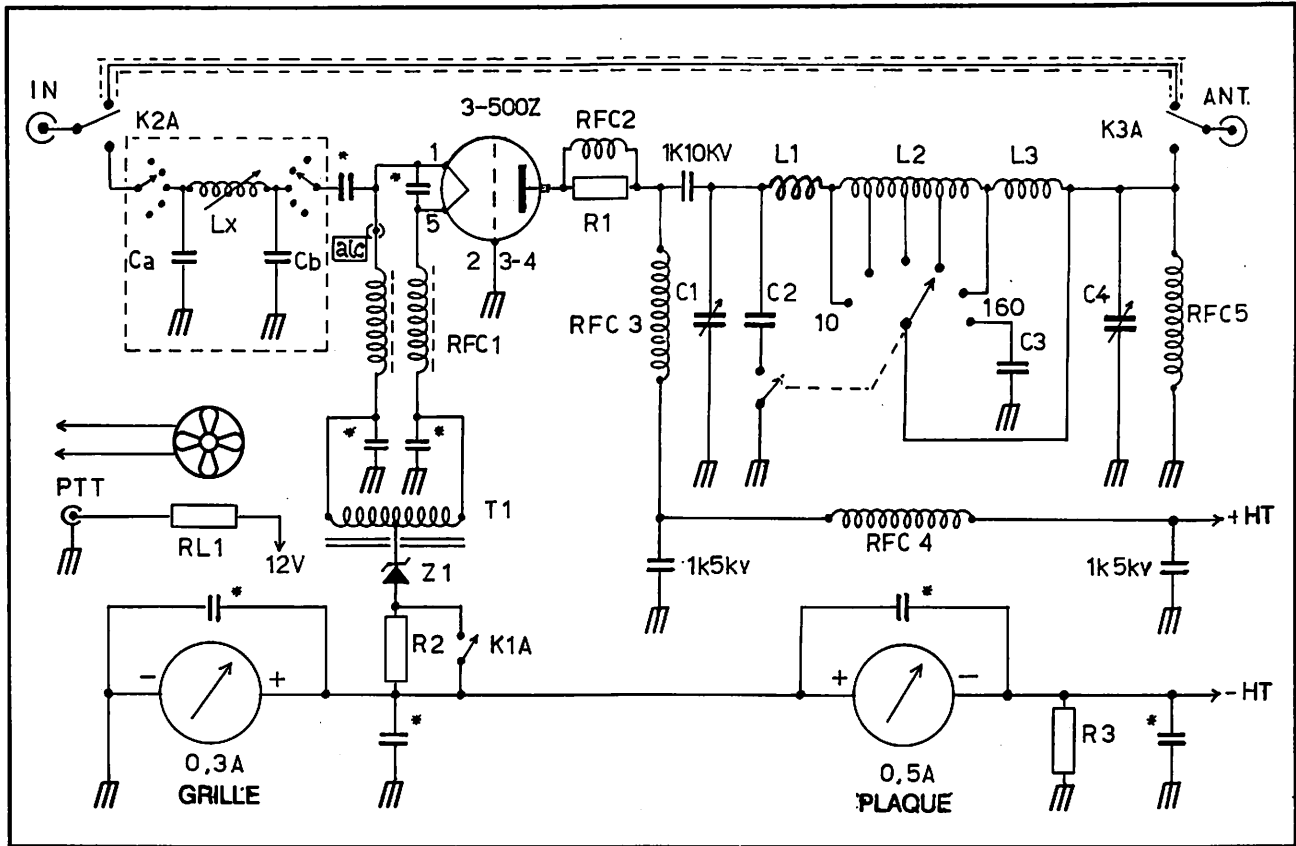

Figure 1 : linéaire version "A".

La version A (fig. 1), avec un seul tube alimenté sous 3000 V, peut délivrer une puissance de sortie de 750 W environ. Ceux qui en désirent davantage, adopteront la version B (fig. 2) à deux tubes (3000 V - 667 mA - courant de repos 150 mA en classe AB2).

Je vous conseille de construire une alimentation anodique séparée, telle que celles décrites dans mon article sur le linéaire modulaire* ou dans le Handbook de l'ARRL par exemple.

La partie la plus difficile de ce projet n'est pas la construction mais la recherche d'un matériel adéquat à un prix raisonnable. Par contre, quelle satisfaction et quelle fierté éprouvera le constructeur qui connaîtra sa réalisation dans tous ses détails et pourra intervenir facilement en cas de panne, contrairement aux derniers linéaires sophistiqués que l'on trouve actuellement dans le commerce !...

Je ne pense pas qu'il soit nécessaire de traiter la construction dans tous ses détails car chacun pourra la personna-

liser selon ses moyens et ses idées. Je me limite donc à donner les schémas, les détails des selfs du circuit d'anode et les valeurs des circuits LC mesurées sur chaque bande.

Le montage en grille à la masse simplifie la construction par l'absence de circuits compliqués de neutrodynage et de polarisation. Grâce aux basses impédances mises en jeu, il est beaucoup plus facile de supprimer toute réaction ou couplage entre l'entrée et la sortie de l'amplificateur.

L'accord est rendu plus aisé et plus rapide grâce au circuit de mesure R8-D4-R9 destiné à prélever et redresser une fraction de HF vers un milliampèremètre (1 mA) dont la sensibilité est réglée par le potentiomètre P2.

Pour éviter le TVI, tous les raccordements au PA doivent être découplés et l'appareil lui-même doit être entièrement blindé par de la tôle d'aluminium perforée, y-compris les appareils de mesure. Ce blindage est nécessaire ne serait-ce que pour votre propre sécurité.

LE CIRCUIT DE PLAQUE EN PI

Attention à son coefficient de surtension ! (facteur Q).

On peut considérer ce circuit comme le cœur du linéaire. Les détails de ses bobines sont données sur la figure 3. Il faudra les reproduire aussi fidèlement que possible. Elles seront bien argentées et montées sur un robuste commutateur en céramique (stéatite). Leur coefficient de surtension (Q) devra être de l'ordre de 12 à 15 pour obtenir un bon rendement et atténuer les fréquences harmoniques.

L'échauffement éventuel d'une bobine sera dû à un Q trop élevé. On pourra diminuer le Q, donc le courant circulant dans la bobine, en augmentant son inductance aux dépens de la capacité. N'oubliez pas que ces courants susceptibles d'échauffer les bobines traversent aussi les condensateurs variables et les contacts du commutateur et peuvent provoquer des dommages importants.

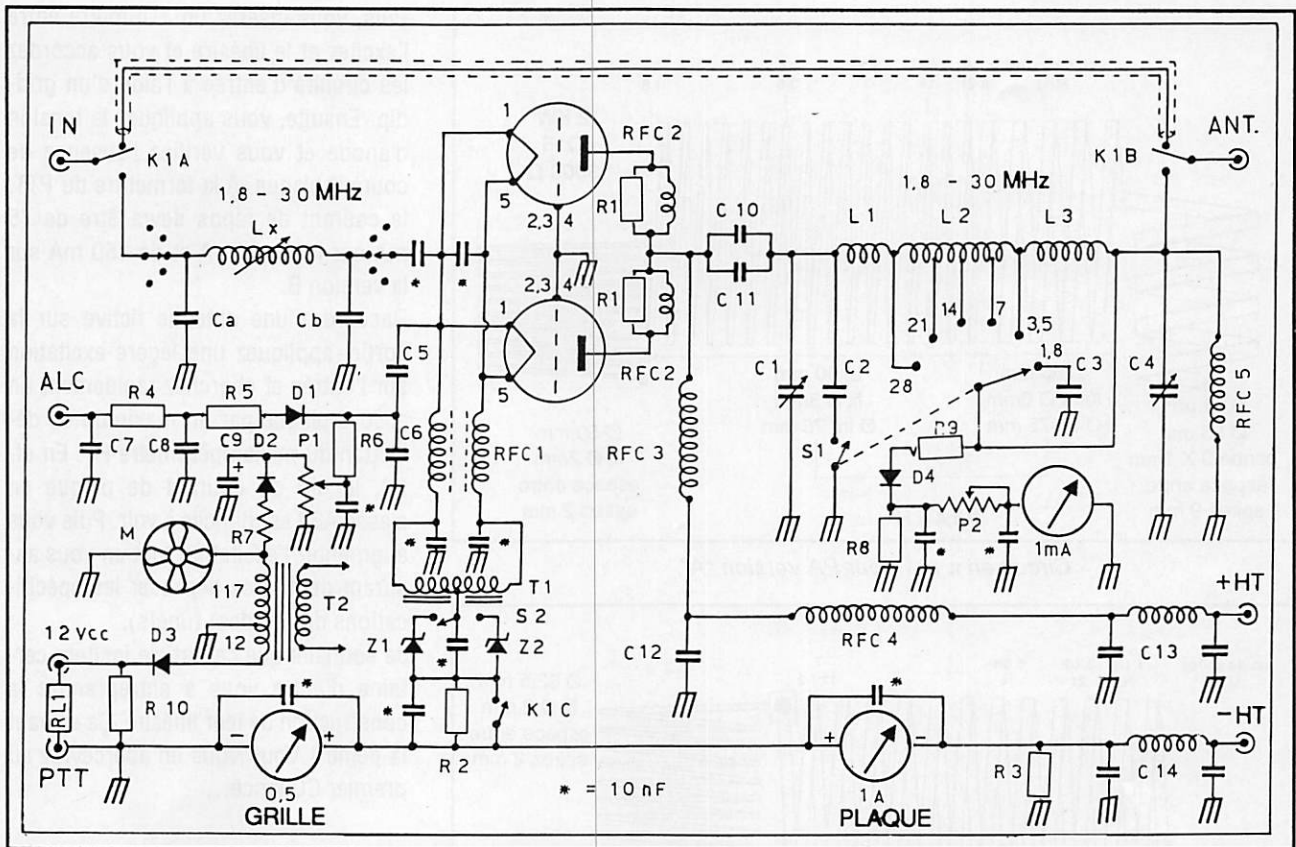
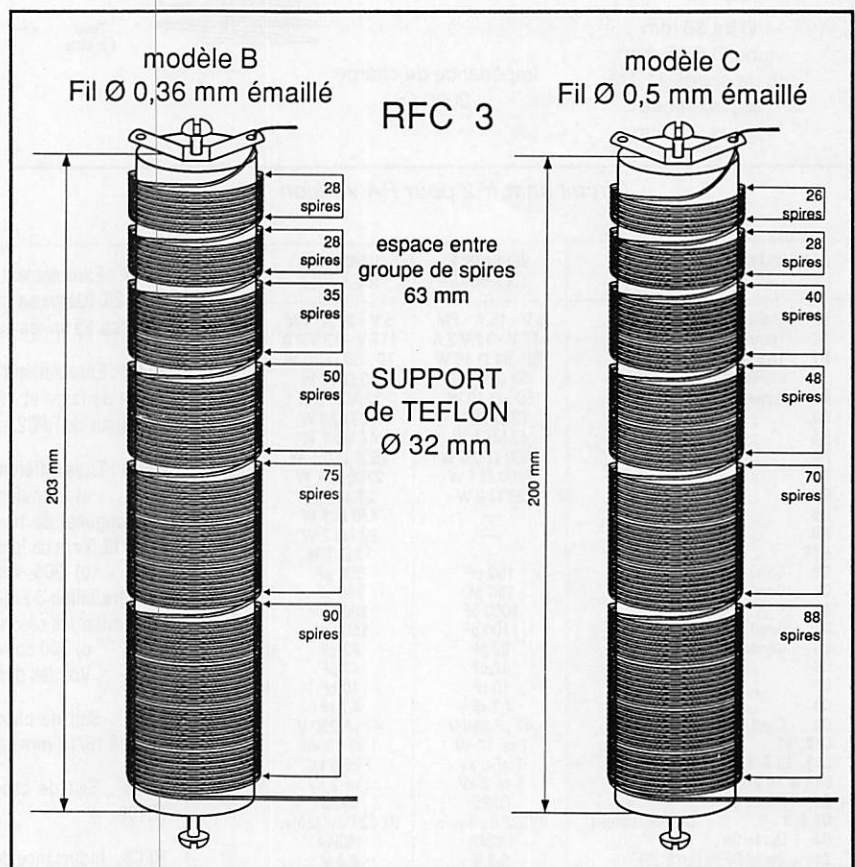

Figure 2 : linéaire version "B".

Sur la version A monotube, l'impédance de charge est de 4500Ω , les inductances et les nombres de spires sont donnés sur le tableau 3 dressé par IK1IFQ. Sur la figure 4, les deux modèles de self de choc d'anode sont valables pour les deux versions : elle doit présenter une haute impédance sur un large spectre de fréquences pour éviter toute résonance série entre les bandes de fréquences amateurs. On évitera aussi de la bobiner à spires continuellement jointives en la fractionnant par groupes de spires, de plus en plus importants, du point chaud vers le point froid. Il est aussi indispensable de prévoir une bonne ventilation forcée pour dissiper efficacement la chaleur dissipée par le(s) tube(s).

MISE AU POINT

Une fois la construction terminée, vous devrez contrôler le câblage et les soudures, vérifier le fonctionnement du relais et la tension exacte des filaments.



Ces deux modèles, B et C, à enroulements fractionnés, conviennent aux deux versions.

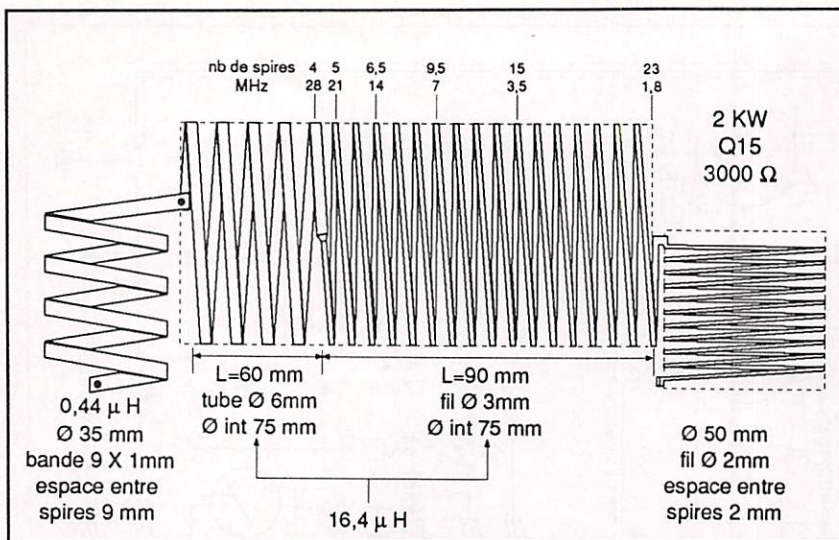

Circuit en π n° 1 pour PA version "A".

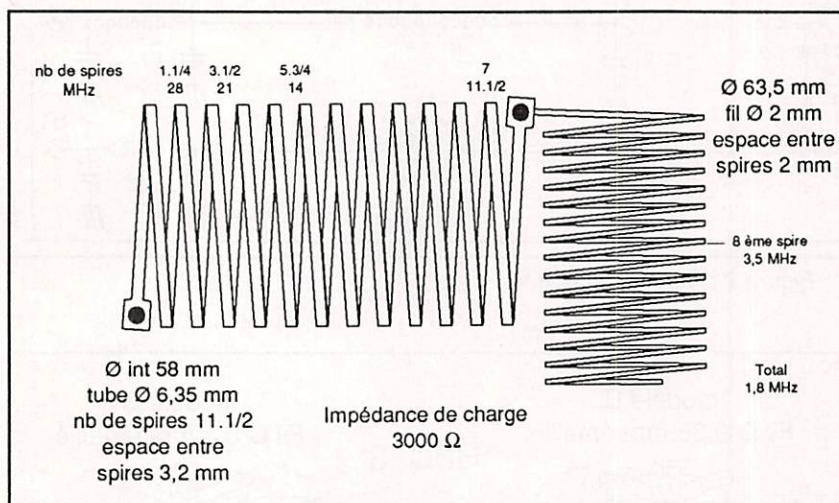

Circuit en π n° 2 pour PA version "B".

Puis, vous insérez un TOSmètre entre l'exciter et le linéaire et vous accordez les circuits d'entrée à l'aide d'un grid-dip. Ensuite, vous appliquez la tension d'anode et vous vérifiez l'absence de courant plaque. A la fermeture du PTT, le courant de repos devra être de 75 mA sur la version A et de 150 mA sur la version B.

Raccordez une antenne fictive sur la sortie, appliquez une légère excitation sur l'entrée et cherchez rapidement un accord plaque par un maximum de déviation du milliampèremètre HF. En effet, le dip du courant de plaque en classe AB2 est difficile à voir. Puis vous augmentez l'excitation tout en vous assurant de ne pas dépasser les spécifications du (ou des) tube(s).

Je souhaite que cet article incitera certains d'entre vous à entreprendre la construction de leur linéaire. Ça en vaut la peine ! Vous vous en apercevrez au premier CQ lancé...

Igino Daffara, I1DKV.
Traduit et adapté par F3TA

* Bibliographie :

«Lineare universale modulare» par I1DKV, Radio Rivista 3/90.
«Lineari classici per HF» par I1DKV, Radio Rivista 4/91.

COMPOSANTS	VERSION A 1 x 3-500Z	VERSION B 2 x 3-500Z
T1	Transfo 220 V /	5 V - 15 A - PM
T2	Transfo 220 V /	117 V - 12 V 2 A
R1	Thermistance ou Résistance	70 - 80 Ω 10 W
R2	Résistance	50 Ω 10 W
R3	"	50 kΩ 10 W
R4	"	10 Ω 20 W
R5	"	47 kΩ 1 W
R6	"	1500 Ω 0,5 W
R7	"	2700 Ω 1 W
R8	"	27 Ω 2 W
R9	"	—
R10	"	470 Ω 1 W
C1	Cond. var. 4 kV	22 kΩ 2 W
C2	Cond. mica Tx	1 kΩ 1 W
C3	"	—
C4	Cond. var. 2 kV	1500 Ω 0,5 W
C5	Condensateur	2700 Ω 1 W
C6	"	27 Ω 2 W
C7	"	470 Ω 1 W
C8	"	22 kΩ 2 W
C9	Cond. Electrolyt.	1 kΩ 1 W
C10, 11	Condensateur	—
C12, 13 & 13 bis	Cond.	47 μF 250 V
C14 & 14 bis	Cond.	1 nF 10 kV
D1	Diode Ge	1 nF 5 kV
D2 & 3	Diodes redress.	1 nF 2 kV
D4	Diode Ge	0A85
Z1	Zener 50 W (en SSB)	BY527 ou équiv.
Z2	Zener 50 W (en CW)	1N34A
P1	Pot. linéaire	6,8 V
P2	"	33 à 72 V
		100 kΩ
		25 kΩ

RFC1 : Enroulement bifilaire formé de 28 spires jointives de fil émaillé de Ø 26/10ème de mm sur une ferrite de Ø 12,7 mm (1/2") et 17 cm de long. ou 15 spires de même fil sur tore Amidon T200 (environ 50 μH).

RFC2 : Enroulement formé de 2,5 spires de bande de cuivre argenté de 8 mm de large et 19 mm de Ø, en parallèle sur R1. R1 est montée à l'intérieur de RFC2.

RFC3 : Trois différentes constructions, nous vous conseillons b ou c :
a) Enroulement de fil émaillé 5/10 mm en spires jointives sur une longueur de 10 cm, sur un cylindre de téflon de Ø 12,7 mm (1/2") et de 12,5 cm de long. (soit environ 190 μH).
b) 306 spires de fil émaillé 35/100 mm bobinées sur un cylindre téflon. Enroulement fractionné sur des longueurs différentes pour éviter les résonances parasites.
c) 300 spires de fil émaillé 5/10 mm comme en b).
Voir les dessins de la fig. 4.

RFC4 : Self de choc HF de 1 μH 1 A constituée de 16 spires de fil émaillé 16/10 mm en l'air sur un Ø de 12,7 mm (1/2").

RFC5 : Self de choc HF de 2,5 mH du type radio, en nid d'abeille (R100...).

RFC6 : Inductance des filtres en PI formés avec C13, 13 bis et C14, 14 bis, soit 18 spires de fil émaillé 16/10 mm en l'air sur un Ø de 12,7 mm (1/2").

TABLEAU 1

MHz	Q	Capacité de plaque pF	Inductance µF	Capacité de charge pF	ENTREE
1,8	13	255.5634	32.74181	1670.718	Impédance anode 4500 Ω
3,6	13	127.7817	16.3709	835.359	
7	12	60.66121	9.051904	359.5585	
10,1	12	42.04242	6.273597	249.1989	
14,2	11	27.41146	4.814629	138.0457	Impédance de sortie 52 Ω
18,1	11	21.50512	3.777223	108.301	
21,2	10	16.69137	3.483341	59.04782	
24,9	10	14.21113	2.965736	50.27365	
28,5	10	12.41604	2.591117	43.92329	

MHz	Capacité d'entrée pF	Inductance µF	Capacité de sortie pF	Données de référence
1,8	3402.472	4.826744	2393.179	R d'entrée
3,6	1701.236	2.413372	1196.59	52 Ω
7	874.9212	1.241163	615.3889	R de sortie
10,1	606.381	.8602118	426.5072	120 Ω
14,2	431.2992	.6118408	303.3608	
18,1	338.3673	.4800077	237.9957	Q d'entrée
21,2	288.8891	.4098179	203.1944	2
24,9	245.9618	.3489213	173.0009	Q de sortie
28,5	214.8929	.304847	151.1482	3

TABLEAU 2

Circuit de sortie en PI pour deux tubes 3-500 Z (version B)
Valeur moyenne d'impédance 300 ohms (K=1,57)

Circuit en PI d'entrée (version B)

Fréq.	C in		L µH		C out		nb spires		enroulement	
	Q15	Q12	Q15	Q12	Q15	Q12	Q15	Q12	Ø	Ø
1,8	450	354	20,00	24,21	3500	2092	23	25	1,6	50+L2+L1
3,5	225	182	10,00	12,45	1750	1076	15	17	2	75+L1
7	112	91	4,96	6,22	875	538	9,5	11	2	75+L1
14	56	46	2,48	3,11	435	269	6,5	7,5	4	75+L1
21	39	30	1,64	2,07	290	179	5	6	4	75+L1
28	29	23	1,24	1,56	220	135	4	5	9x1	35

Fréq.	Ca	Cb	Lx	Ø	
				fil	mandrin et note
1,8	3200 pf	3200 pf	27 sp jointives	1,3 ém.	12,5 noyau de régl. à spires jointives
3,5	1600 pf	1600 pf	16 sp jointives	"	"
7	910 pf	910 pf	8 sp jointives	"	"
14	430 pf	430 pf	6 sp jointives	1,8 ém.	"
21	300 pf	300 pf	4 sp jointives	"	"
28	220 pf	220 pf	4 sp espacées	"	12,5 enroul. espacé

NB : Dimensions en mm. La capacité inclut la capacité de sortie des tubes.
"C in" = C1 + C2 - "C out" = C4 + C3.

NB : Utiliser des condensateurs au mica argenté à 1000 V. Si le transceiver est muni d'une boîte de couplage interne, le circuit d'entrée peut être remplacé par une résistance non inductive de 50 à 72 Ω avec contrôle du ROS. La résistance maintient une impédance de charge constante pour le transceiver et empêche toute instabilité éventuelle. Cependant, avec un circuit d'entrée accordé, l'intermodulation est plus faible et le rendement meilleur.

TABLEAU 3

Circuit de sortie en PI pour un seul tube 3-500 Z (version A)
Valeur moyenne d'impédance 4500 ohms

Fréq.	Q 15		Q 12	
	L µH	nb de spires	L µH	nb spires
1,8	28,8	28	32,74	30
3,5	14,4	18,5	16,37	20
7	7,2	12,5	9,05	14
14	3,6	8,5	4,81	9,5
21	2,4	6,5	3,48	8
28	1,8	5,5	2,59	7

NB : Les spires sont comptées à partir de l'astérisque (voir FIG.3). Les valeurs de L en µH incluent l'inductance de 0,44 µH. Le circuit en PI travaille sur une charge de 50 Ω.

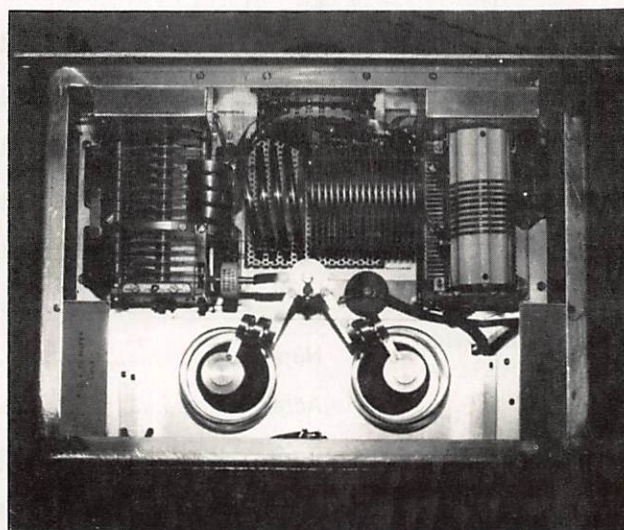

L'intérieur de la version B (2 x 3-500Z).

"LES AMPLIFICATEURS LINEAIRES" UN LIVRE EN VENTE AUX EDITIONS SORACOM. VOIR NOS PUBLICITES DANS CE NUMERO DE MEGAHERTZ MAGAZINE.

PETITES ANNONCES



11201 - Vds Wobb 0-1 GHz, transistorisé, marque Knott avec visu. Vds ampli TV secam "L" 50 W, gain 17 dB, 1 cavité IM + 1 cavité son avec alim. HT (TH306), bande 4/5. Tél. au 75.51.84.83, heures repas.

11202 - Vds Yaesu 747 GX avec FM, très bon état, 150 W, HF. Prix : 6300 F. Micro Kenwood MC60, neuf. Prix : 750 F. Alim. 32 amp. Alinco, 6 mois. Prix : 1450 F. Boîte de couplage Yaesu FC301, commutation 4 ant. Prix : 1500 F. Rotor Yaesu 6400RC, 1 an + 30 m câble. Prix : 2000 F. Pylône 12 m + cage + axe sup ant., haut. totale 14 m + haubans, etc. Prix : 3200 F. Horiz 7 éléments, 11 m. Prix : 1400 F. Tél. 80.26.99.02, dép. 21.

11203 - Suite à abandon licence OM vds à prix OM imp. lot matériel divers, ex FT736R, neuf, TS440S, 90, TX-RX, ATV, 43815, TX-RX-ATV, 1255 + ant. div., 5x1000. Tél. 73.61.25.02.

11204 - Vds antenne 40 m beam 2 éléments KLM, neuve, jamais installée. Prix : 4000 F, à prendre sur place. F2WU, dép. 24, tél. au 53.58.60.73.

11205 - Vds TS520SE + PA neuf, très bon état général. Prix : 3000 F. FT767GXII + micro telec M1B, couplage incorporé, état neuf. Prix :

13000 F. Téléph. au 56.94.38.07, après 20 heures (urgent).

11206 - Vds rotor hy-gain HAM IV. Prix : 1500 F. Tél. au (16.1) 60.80.15.98, Lionel Klein. Recherche alim. FT250.

11207 - Vds FT707 + FC700, très bon état + micro YM26 : 5500 F. Interface KPC2400 (packet), PBBS, Node, 2400 bds. Prix : 1200 F. Portable Toshiba T3100E, DD 20 Mo, lect. 1.44, éc. plasma, Dos 5.0 + souris et logiciels. Prix : 6500 F. Tél. au 64.45.69.60, FC1NGL après 18 heures 30, dép. 77.

11208 - Vds Kenwood TS440S équipé 27 MHz + PS430 + SP430 + MC60 + MC43 + Tagra GP1/4, 144 MHz, le tout état neuf, déc. 91, sous garantie. Prix : 10000 F. Tél. au (16.1) 42.70.63.09, le soir.

11209 - Vds FRG8800 Yaesu avec convert. VHF, 118 à 174 MHz, kit 12 V, très bon état, notice. Prix : 4000 F. Tél. 30.58.72.33, heures bureau, dép. 95.

11210 - Recherche FT290R en bon état. Prix correct. Tél. au 97.39.61.17.

11211 - Vds scanner ICR1, 0,1-1300 MHz, état neuf + accessoires ou échange contre ICR100. Prix : 2500 F. Demander Pierre au tél. 54.79.07.61, aux heures repas.

11212 - Ech. ou vds TX-RX 2M Kenwood 751,

tous modes contre FT One ou FT980 ou FT902DM. Tél. 41.52.49.97.

11213 - Vds mâts 17 m télescopiques à manivelle, très bon état, complets avec accessoires. Prix : 2800 F. Tél. au 88.89.96.56 ou 88.89.90.00, le soir.

11214 - Vds transceiver Ten-Tec Paragon + alimentation + micro + notice en français et anglais, excellent état. Prix : 16000 F, visible Avignon. Tél. au 90.87.02.97 à partir de 17 heures, F6DSX.

11215 - Vds décodeur TTY, CW, Telereader, CD 670, état neuf. Prix : 3000 F. Tél. au 41.77.51.00, le soir.

11216 - Vds RX Kenwood R2000, an. 91, toutes bandes, super état. Prix très intéressant. Tél. au 51.34.22.69.

11217 - Echange matériel informatique Commodore unité centrale, double disquette 8250 imprimante MPP1361 + écran + clavier + 2 logiciels comptabilité et fichiers clients contre décimétrique 0-30 MHz, valeur environ 5000 F. Tél. au 46.90.81.87, demander Alain.

11218 - Vds NRD525 avec option V-UHF CMK165 + filtre CW 500 Hz CFL232, état neuf, emballage, notice origine. Prix : 10000 F port en sus, uniquement par chèque certifié. Tél. au 42.51.20.56, 18 heures.

ANNONCEZ-VOUS !

NOMBRE DE LIGNES	TARIF POUR UNE PARUTION
1	10 F
2	15 F
3	25 F
4	35 F
5	45 F
6	55 F
7	65 F
8	75 F
9	85 F
10	105 F

LIGNES	TEXTE : 30 CARACTÈRES PAR LIGNE. VEUILLEZ RÉDIGER VOTRE PA EN MAJUSCULES. LAISSEZ UN BLANC ENTRE LES MOTS.
1	
2	
3	
4	
5	
6	
7	
8	
9	
10	

- Abonnés : demi tarif.
- Professionnels : 50 F TTC la ligne.
- PA avec photo : + 250 F.
- PA encadrée : + 50 F

Nom Prénom

Adresse

Code postal Ville

Toute annonce doit être accompagnée de son règlement libellé à l'ordre de Éditions SORACOM.
Les annonces d'un montant supérieur à 200 F donnent droit à un abonnement gratuit de 3 mois à **MEGAHERTZ MAGAZINE**.
Envoyez la grille, accompagnée de votre règlement à : **SORACOM Éditions**, Service PA, BP 88, La Haie de Pan, F-35170 BRUZ.

MEGAHERTZ MAGAZINE est composé en Word de Microsoft et monté en PageMaker d'Aldus sur matériel Apple Macintosh. Les dessins sont réalisés en MacDraw II de Claris avec la bibliothèque de symboles MacTronic. Les scanings sont réalisés sur Datacopy avec MacImage. Transmission de données avec MacTel et modem Diapason de Hello Informatique.

Photocomposition SORACOM - Impression SMI Mayenne - Distribution NMPP - Dépôt légal à parution - Commission paritaire 64963 - ISSN 0755-4419

11219 - Vds analyseur de spectre HP type 80C, tiroir 8558B, état parfait, couvre de 0,1 à 1500 MHz. Prix : 25000 F. Tél. au 94.96.42.88, demander Jean-Pierre ou laisser téléphone.

11220 - Vds RX déca FRG8800, état neuf. Prix : 4800 F à débattre. 50 M CDAX Pro LDF 4/50 Andrew idéal de 430 MHz à 3 GHz. Tél. au 59.42.94.58.

11221 - Vds décodeur Fax FXR550. Prix : 1000 F. RX Satellit 2400, très bon état. Prix : 1200 F. Moniteur Philips 80, vert. Prix : 500 F. Tél. au 27.63.82.62 (dépt 59).

11222 - Vds alimentation 22 amp. Prix 500 F. RX Grundig Satellit 2400, 1 à 30 MHz, AM, USB, LSB, FM, stéréo. Prix : 1500 F. Tél. au (16.1) 64.59.40.07.

11223 - Vds CQ Magazine 1979/1991 : 1200 F. QST Magazine 1979/1991 : 1200 F. Beam déca 5 bandes, HF5B, 2 éléments, neuve : 2000 F. F6GDK nom. Tél. au (16.1) 46.58.71.02.

11224 - Cause chômage vds FT1000 + SP5 + BPF1 + micro, valeur : 33000 F, vendu : 29000 F. Prix ferme + RCI 2950 vendu : 1900 F + Tono 9000E + visu + imp : 4500 F. 1 ant. 4 élts 28 MHz : 400 F + oscillo CDA 9206, neuf : 3500 F + LC-Metter HM 8018 + généré fonctions HM 8030 HAMEG : 2000 F. Tél. 20.49.79.32.

11225 - Vds FT102 Sommerkamp et FC102, vds antenne HB9CV, 40 M câble vds rotator KR 400. Prix : 8000 F. Tél. au 79.89.01.17, Savoie.

11226 - Vds scanner BJ-200MKIII portable AM/

FM, 26-520 MHz (par bandes), accus + chargeur + 2 antennes, peu servi. Prix : 1400 F. Tél. au 76.47.01.32.

11227 - Vds cause double emplois FT767GX + SP767, le tout en excellent état. Prix : 12000 F. Tél. 67.35.12.78, aux heures repas, demander Antoine.

11228 - Recherche un ou deux circuits S187. Faire offre au 68.85.40.75, 66 Perpignan.

11229 - Vds IC735F. Prix : 7500 F. E/R 0 à 30 MHz + aliment. AL30VP. Prix : 1500 F + coupleur 3,5 à 30 MHz, leader 200 W. Prix : 1200 F. Scanner ICR100, 01 à 1800 MHz. Prix : 3500 F. Discone. Prix : 250 F. Président Lincoln, état neuf. Prix : 1800 F + aliment. 25 A. Prix : 1000 F. Le tout état neuf. Tél. au 50.34.38.90, après 20 heures.

11230 - Vds TX-RX Thomson 150 MHz à quartz FM. Prix : 500 F. Tél. (16.1) 43.65.05.22.

11231 - Vds FT707 équi BD 11 M, en très bon état. Prix : 3600 F + port. Tél. au 99.41.37.51, le soir.

11232 - Echange lot de tubes complet pour AN-GRC9 dans emballage BX53, neuf, jamais servi contre boîte antenne type F3LG. Tél. au 56.30.03.34.

11233 - Vds ou échange labo photo N&B, complet, Durst 605, neuf, nbx acc. Prix : 3000 F ou contre portable 144 MHz, 1 ou 2 postes selon la valeur, dans département 58, 18, 03. Tél. au 86.25.45.75, le soir.

11234 - Vds ampli 2 kW TL922, servi 20 h. Prix : 10000 F. FC757AT. Prix : 1600 F. Mesure LCR Digital, neuf. Prix : 800 F. Préampli 27 HQ 35. Prix : 150 F. Tél. au 40.03.65.83.

11235 - Vds FT290R + berceau : 1500 F. AOR 240 + mic + housse : 700 F. Grip Dip Heat type 1250 : 200 F. Ant. FICT Heat : 100 F. Tos W : 150 F. Factures. Tél. au (16.1) 48.52.48.74.

11236 - Vds scanner Regency M100, 61/540 MHz. Prix : 1500 F + port. Décodeur Pocom 2010 CW, RTTY, ARQ/FEC, matériel pro, automatique. Prix : 5000 F + port. Tél. au 69.09.57.06, après 18 heures.

11237 - Vds RX déca Trio TS801, 5 Bds OM. Prix : 1300 F. Tél. au (16.1) 64.65.04.08.

11238 - Vds transverter Microwave 28/50 MHz avec préampli RX. Prix : 2800 F. Fréquence-mètre

Vds ou échange coupleur auto. Icom AH2A contre PK88 + FC700 ou propositions éventuelles. Tél. au 70.07.53.48, demander Pascal.

GES, 1300 HA, 1 MHz à 1 GHz. Prix : 1100 F franco. Tél. au 40.76.62.38, ou 40.27.88.28, F1AKE.

11239 - Vds récepteur Sony ICF SW, SSB, PO, GO, OC, 150-30 MHz, état neuf, et aussi fait don antenne active Sony an 1, FM, PO, GO, OC, opérat. Eric. Département 91. Tél. au (16.1) 60.77.47.67.

11240 - Vds Commodore PC1, 1 lecteur 5,25 + 1 lecteur 3,5 externe 720 K, parfait état. Faire offre. Vds Sommerkamp FT767DX révisé 9/91, en bon état. Prix : 3000 F ou échange contre base UHF valeur identique. Tél. au (16.1) 46.81.98.93, dép. 94.

11241 - Recherche décodeur Fax Téléreader FXR 550, très bon état. Prix OM. Faire offre à F11DBA nomenclature ou téléph. au 35.80.27.90, départ. 76.

11242 - Vds scanner Yupiteru MVT 60000. Valeur : 4000 F, vendu : 2200 F. Tél. au (16.1) 45.35.34.24, à Paris.

11243 - Recherche platine PLL pour IC-720A. Naville Christian, FE1MBF, SP 69670, 00613 Armées.

11244 - Vds tél. portable "Poctel" réseau SFR. 28000 F, prix : 14000 F. Tél. au (16.1) 43.65.05.22, dép. 94.

11245 - Vds sur place IC-740, 100 W, 9 bdes + HM7 + notice, révisé Icom, mais module à revoir. Prix : 3500 F. Copie 30L1, 4x811. Prix : 2800 F. Micro SM5. Prix : 250 F. 2 transistors PA 100 W + 2 drivers pour Icom. Les quatre : 500 F. Tél. au 86.68.77.94.

11246 - Vds décodeur haut de gamme Wavecom W4010, tous modes. Prix 8900 F. Ondemètre absorption HR102D + sondes et notice. Prix : 900 F. Tél. au 21.54.19.88.

11247 - Vds récepteur Icom R71E, dans un excellent état avec filtres, année 1984. Prix : 5000 F. Vds décodeur Wavecom W4010 version 3.0 avec Fax, année 1990. Prix : 6000 F. Contacter Nicolas Delaunoy, 54, Grande Rue Charles De Gaulle, 91250 Saintry-sur-Seine. Tél. au (16.1) 60.75.68.05.

A L'ATTENTION DE NOS LECTEURS

Afin que la publication de votre PA vous soit profitable, lors de sa rédaction, prenez le plus grand soin à respecter l'orthographe des nomenclatures des matériels que vous désirez vendre ou acheter, n'utilisez que des abréviations courantes, écrivez le plus lisiblement possible et n'hésitez pas à joindre la traduction en clair de votre annonce. En effet, les clavistes qui assurent la saisie informatique de vos textes n'ont que des connaissances limitées dans le domaine amateur et ne peuvent donc, de ce fait, assurer toutes les corrections. En un mot : l'économie d'une ligne de texte, donc de 10 F, peut se traduire par l'incompréhension de l'acheteur potentiel et, ainsi, vous faire perdre la totalité de votre investissement !

LIVRES EN ANGLAIS

Call Book USA	290,00
Call Book Monde (sauf USA)	290,00
ARRL Electronics Data Book (2 ^e édition)	120,00
ARRL Interference Handbook	120,00
ARRL Operating Manual	150,00
Confidential Frequency List	240,00
HF Antennas for all Locations (RSGB)	180,00
Latin America by Radio	260,00
Pirate Radio Station	140,00
Radio Communication Handbook (RSGB)	325,00
Scanner & Shortwave Answer Book	150,00
Shortwave Directory (6 ^e édition)	225,00
Standard Communications Manual	150,00
The DXer's Directory 90-91	39,00
The HF Aeronautical Communication Handbook	190,00
The Packet Radio Handbook	145,00
The Complete DXer's (2 ^e édition)	120,00
Time Signal Stations	120,00
Transmission Line Transformers	200,00
Transmitter Hunting	190,00

VHF/UHF Manual	145,00
VHF/UHF Manual (RSGB)	345,00
Wire Antennas (RSGB)	170,00
Your Gateway to Packet Radio (2 ^e édition)	120,00

LIVRES EN FRANÇAIS

Devenir Radioamateur licence A/B Soracom	95,00
Devenir Radioamateur licence C/D Soracom	175,00
La Météo de A à Z	120,00
La Pratique des Satellites Amateurs	95,00
Les Antennes (de Ducros)	205,00
Nomenclature REF	80,00
Questions-réponses	145,00
Radio Communication (maritimes mobiles)	162,00
Technique de la BLU	95,00
Cours CW 4 Cassettes + Manuel	198,00

CARTES

Carte Azimutale	32,00
Carte QRA Locator Europe	17,00
Carte Radioamateur YAESU	40,00

Prix TTC à notre magasin au 1^{er} décembre 1990

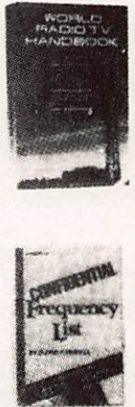
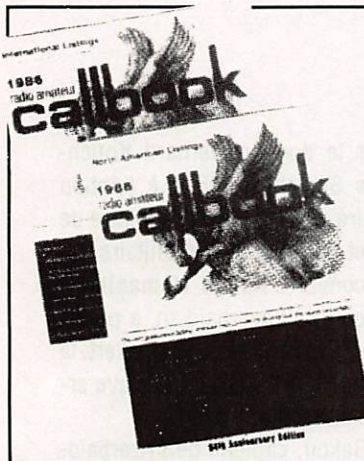

LA LIBRAIRIE



GENERALE ELECTRONIQUE SERVICES

172, RUE DE CHARENTON
75012 PARIS
Tél. : (1) 43.45.25.92
Télex : 215 546 F GESPAS
Télécopie : (1) 43.43.25.25

Editrepe-1290-1

Haut-Karabakh mission humanitaire

Le savoir-faire lors de la mise en œuvre d'une station radio est apprécié, surtout lorsque l'on participe à une mission humanitaire.



Monsieur Bernard KOUCHNER, Agdam, 21/03/92.
Station satellite INMARSAT-A Magnaphone.

Télécommunications Humanitaires Internationales (T.H.I.-Intercom) est une association non gouvernementale française qui depuis 5 ans met des opérateurs, des techniciens et du matériel professionnel au service des organismes humanitaires.

Du 17 mars au 8 avril, Francis Di-Giorgio, Président de l'Association et Laurent Desché, puis Francis Huriez, ont participé à l'ouverture du premier corridor humanitaire vers un territoire isolé depuis plus de deux ans, le Haut-Kara-

bakh.

Mené par le docteur Bernard Kouchner, alors Secrétaire d'Etat à l'Action humanitaire, et aujourd'hui Ministre de la Santé et de l'Action humanitaire, un premier convoi d'**Action Humanitaire France** venu de l'Azerbaïdjan, a pu atteindre le 21 mars 1992 Stépanakert, la capitale du Haut-Karabakh, enclave arménienne en territoire azéri.

Parti de Bakou, capitale de l'Azerbaïdjan, le convoi regroupant des membres du cabinet du ministre, de Médecins du Monde, de Pharmaciens sans fron-

tières, de Télécommunications Humaines Internationales (T.H.I.-Intercom) et des journalistes, a d'abord atteint Agdam, à 400 kilomètres de Bakou.

L'hôpital d'Agdam, situé à quelques kilomètres de la zone des combats a été abandonné quinze jours plus tôt et les malades et blessés ont été conduits jusqu'à un train sanitaire qui se déplace en fonction des bombardements. Les équipes composées de médecins, de pharmaciens, d'infirmiers et de logisticiens français s'y installent et en font leur base avancée. La salle de radiologie abrite provisoirement une station radio H.F. Icom IC-M700TY et le réservoir d'eau de l'hôpital sert de pylône pour accrocher une antenne long fil, reliée à une boîte d'accord Icom IC-AT120. Le négatoscope, faute de radio à lire, est utilisé pour éclairer faiblement la pièce.

La station H.F. installée à Agdam par T.H.I.-Intercom permet d'être en liaison radio avec Bakou, en 4 MHz le soir et 8 MHz, dans la journée, sur des canaux bord-à-bord maritimes, pour lesquels nous avons une autorisation d'usage terrestre. La base arrière est installée dans un hôtel de Bakou, avec une autre station radio H.F. Icom IC-M800, une antenne long fil entre le 10e étage et la terrasse du 3e, orientée vers l'Ouest et une valise satellite SATPAX permettant de téléphoner dans le monde entier et

de recevoir et d'envoyer des télécopies. L'antenne est orientée vers le satellite Atlantique Est et les communications vers la France transitent par la station de Pleumeur-Bodou.

Par sécurité, des communications téléphoniques peuvent également être échangées avec la France, par l'intermédiaire de la station radio-maritime de Saint-Lys Radio, près de Toulouse. Les communications sont alors de moins bonne qualité audio, mais coûtent deux fois moins cher. De jour, elles sont optimum en 22 et 16 MHz et nuit en 12 et 8 MHz. De plus, nous avons toujours pu au cours de nos missions apprécier la disponibilité et la gentillesse des opérateurs de Saint-Lys Radio à notre égard.

A Agdam des contacts sont établis avec le Comité International de la Croix-Rouge (C.I.C.R.), dont les délégués parcourent les zones de combats. Leurs véhicules Toyota 4 WD sont équipés d'émetteurs-récepteurs Eddy Stone Radio, avec 6 canaux réservés à la Croix-Rouge dans la bande des 6 MHz. Les communications sont dirigées par la station HBC 88, implantée dans la banlieue de Genève.

La situation politique instable de l'Azerbaïdjan (démission du président de la République, possible changement de gouvernement, absence de pouvoir sur les milices azéries au combat), rend la discussion difficile, voire houleuse

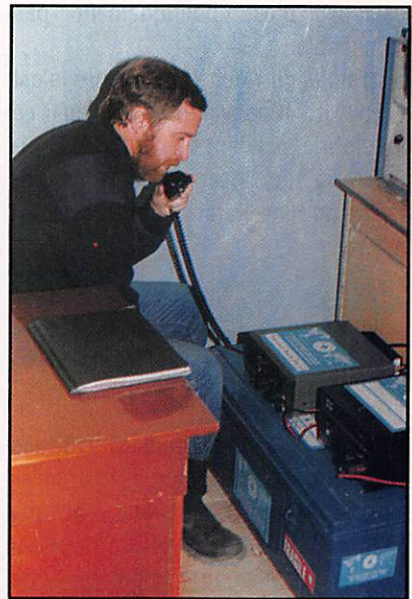

Francis DI-GIORGIO, hôpital d'Agdam, 24/03/92. Station H.F. Icom IC-M700TY, alimentation Icom PS60.

près de l'avant-dernier point de contrôle où une cinquantaine de miliciens refusent de laisser passer le lait concentré, les tentes, groupe électrogène, la valise satellite Magnaphone du ministre et les instruments chirurgicaux. L'un des camions du convoi doit même faire demi-tour vers Agdam, conduit par l'envoyé spécial du Journal du Dimanche, qui pourra utiliser la station satellite pour transmettre ses articles à temps à sa rédaction.

Après de difficiles tractations et une fouille en règle qui n'épargne pas les bagages du ministre, le convoi peut enfin franchir le «no man's land» séparant les deux camps. Il y a environ 25 kilomètres entre Agdam et Stépanakert. Cette ville, bombardée depuis les hauteurs de Sousha, est en ruine et ses habitants se terrent dans des caves, privés d'eau courante, de carburant et d'électricité.

Ces caves sont éclairées en piquant des tubulures de perfusion dans les conduites de gaz qui alimentent plus loin une ville azérie et qui n'ont pas été fermées.

C'est là que nous devons installer plus tard une autre station, qui sera en liaison avec Erevan, capitale de l'Arménie. Il est techniquement possible d'entrer en liaison avec Agdam et Bakou,



Laurent DESCHE, Georgie, 25/03/92. Manpak Thomson TRC340, camion ACMAT.

mais cela n'est «politiquement» pas souhaitable.

Le fragile corridor humanitaire s'est entrouvert. Il convient d'éviter qu'il ne se referme, pendant que la C.S.C.E. invite l'Arménie, l'Azerbaïdjan et les dirigeants du Haut-Karabakh à négocier un accord.

RETOUR EN ARRIÈRE

Notre mission a commencé par une mise en pré-alerte grâce à nos récepteurs Alphapage Swissphone, alors que nous assurons la couverture radio du Caramel Trophée, originale épreuve de 4x4, qui se déroule en Sologne. Une journée pour obtenir les visas et le 18 mars à Paris, nous embarquons sur un Iliouchine 76, avion-cargo affrété par la Cellule d'urgence du Ministère des Affaires étrangères.

Une escale à Marseille nous permet d'embarquer deux camions ACMAT, véhicules tout terrain adaptables à de nombreuses applications. Notre équipe soviétique ayant déposé un plan de vol survolant la Turquie, ordre nous est donné par les autorités turques de nous poser à Ankara où nous attendent policiers en armes et douaniers, qui prétendent contrôler le contenu de notre avion.

Que cherchent-ils, des armes à desti-

nation de l'Arménie ou peut-être de la drogue ?

Palabres, refus de notre part et du pilote de signer des documents rédigés en turc, langue que nous ne comprenons pas et surtout de payer des taxes d'aéroport, alors que nous avons été contraints sous la menace de nous poser. Nous devons attendre encore plus d'une heure après le départ des policiers et des douaniers l'autorisation de décoller. Une liaison radio avec la France, via Saint-Lys aéro et la menace de faire réveiller notre ambassadeur en pleine nuit, viennent à bout des dernières réticences et nous pouvons redécoller.

Arrivés au petit matin à Bakou, il faut décharger les 22 tonnes de fret de l'avion, avec l'aide de manutentionnaires qui apprécient peu de voir marquer «Erevan» comme lieu de destination de certains de nos colis.

Nous nous installons à l'hôtel Azerbaïdjan déserté par les touristes, puis nous accueillons Bernard Kouchner et le nouvel ambassadeur de France Jean Perrin, pour qui nous installerons une station satellite (T.C.S. 9200 de M.T.I.), seul lien commode avec la France. Pour joindre l'ambassade de France à Moscou, il est plus facile d'appeler par satellite Inmarsat le Ministère des Affaires étrangères à Paris, qui nous connecte sur une ligne directe, que d'attendre devant un téléphone défaillant.

Les liaisons radio mises en place ont

permis le suivi du premier passage par nos interlocuteurs des affaires étrangères et des organisations non gouvernementales.

EN ROUTE VERS L'ARMÉNIE

Comme il est impossible de faire parvenir depuis Agdam du matériel radio jusqu'à Stepanakert, Francis Di-Giorgio et Laurent Desché gagnent Erevan, capitale de l'Arménie, à l'arrière de l'un des camions ACMAT de la cellule d'urgence du Ministère des Affaires étrangères français. Pour cela, il faut passer par la Georgie et parcourir 700 kilomètres de mauvaises routes, en quinze heures de voyage inconfortable.

Nous abordons la montagne qui sépare la Georgie de l'Arménie en fin d'après midi. A la nuit tombée, nous nous arrêtons quelques minutes au bord d'un torrent pour nous restaurer et faire une vacation radio avec Bakou et Agdam, avec un Manpak de Thomson DTC, d'une puissance de 25 Watts et une antenne doublet demi-onde. Il y a encore quelques mois, une telle action aurait pu nous valoir une accusation d'espionnage...

Le froid nous oblige à refermer la bâche de notre ACMAT, que nous ne rouvrirons que dans les faubourgs de Leninakan, l'une des villes martyrs du tremblement de terre. Quatre ans après, les immeubles sont toujours en construction et les bungalows provisoires sont toujours en place. L'horloge de la place de la mairie est encore arrêtée à minuit moins le quart, l'heure du tremblement de terre de décembre 1988. Le bâtiment qui abritait l'hôtel de ville reste éventré. Francis Di-Giorgio retrouve avec émotion cette ville, dans laquelle il s'était rendu pour l'une des premières missions réalisées par T.H.I. au profit du détachement français de secours en Arménie, ainsi qu'à Spitak, à 200 kilomètres de là (voir *MEGAHERTZ MAGAZINE* n° 72 - Février 1989, p. 67).

Nous arrivons enfin à Erevan au petit matin, où nous retrouvons la délégation conjointe de Pharmaciens sans frontières et de Médecins du Monde.

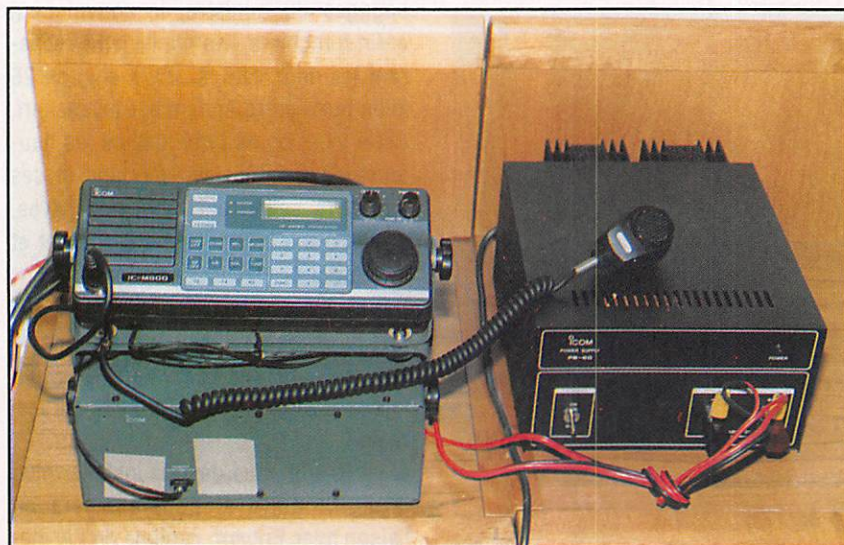

Erevan, 26/03/92. Station H.F. Icom IC-M800 à face avant déportée, alimentation Icom PS60.



Bakou, 20/03/92. Station satellite INMARSAT-A, TCS9200 de M.T.I.

Laurent Desché devait essayer d'aller par la voie aérienne vers le Haut-Karabakh. De petits avions parviennent depuis quelques jours à se poser sur l'aérodrome situé à 10 kilomètres au Nord de Stépanakert, récemment conquis par les arméniens. La station radio qui nous a été envoyée de France présente malheureusement plusieurs pannes dont une ne pourra être réparée, faute des appareils de mesure nécessaires. Une puissance de 20 Watts est suffisante pour joindre Bakou et Agdam, mais ne permettrait pas de joindre Saint-Lys Radio. Après plusieurs heures d'essai, nous devons renoncer à terminer notre mission. Les 4 personnes de M.D.M. et P.S.F. qui devaient aller avec nous à Stépanakert rentrent d'ailleurs le soir de l'aéroport d'Erevan avec de mauvaises nouvelles. Un des trois appareils est revenu de Stépanakert après avoir essuyé des tirs, avec un moteur et le fuselage très endommagés et les vols sont pour l'instant suspendus. Le passage en hélicoptère est encore plus risqué. Vingt personnes ont péri récemment.

La durée prévue pour notre mission étant déjà dépassée, nous préparons notre retour vers la France via Moscou, plaque tournante obligée, les vols Erevan-Paris n'ayant lieu qu'une fois par semaine le mercredi.

Le Samedi 28 mars à 1h45 du matin, à Erevan, notre avion de l'Aéroflot, em-

barque, après une bagarre des candidats au départ, plus de 20 passagers en surnombre, qui voyageront debout dans l'allée centrale. En raison de l'impossibilité de faire le plein de carburant à Erevan, nous devons nous poser sur un autre aéroport, non équipé I.L.S. Le brouillard qui tombe à ce moment-là nous obligera à passer 6 heures dans la carlingue, sans que l'aérogare nous soit ouverte.

Les dernières péripéties du voyage nous mènent entre les aéroports nationaux et internationaux de Moscou, avec nos 180 kilos de bagages qu'il faut répartir entre deux taxis. Grâce à la prévenance habituelle des représentants d'Air France avec les représentants d'organisations humanitaires, nous obtiendrons deux places sur le vol Séoul Paris, et rentrerons à Paris, chouchoutés par l'hôtesse, vers le mirage de la civilisation occidentale.

Nous n'aurons pas le temps de souffler, car il faut réparer la station en panne et livrer à Médecins du Monde une quatrième station que Francis Huriez, correspondant de T.H.I.-Intercom à Genève, accepte d'aller installer à Erevan et Stépanakert. Francis part le mercredi 1er avril et rentre le 8, mission accomplie.

Sur place, nous avons formé rapidement des opérateurs qui ensuite viendront s'inscrire aux cours pour l'obtention du C.R.R. (certificat restreint

d'opérateur radio-téléphoniste) que nous organisons régulièrement, en collaboration avec le S.A.M.U. 75.

Chaque mission est pour nous l'occasion de faire de nouveaux adeptes pour la radio.

Cette fois encore, nous avons dû combiner des moyens radio V.H.F., H.F. et satellite, le bon vecteur de communication devant être choisi en fonction d'une juste analyse des paramètres techniques, économiques et politiques locaux. La mise en oeuvre de trois stations satellites Inmarsat différentes nous a permis de progresser dans l'étude technique et de fiabilité de ces matériels qui nous a été confiée par plusieurs O.N.G. Les lecteurs intéressés pourront se procurer les résultats de cette étude en écrivant à T.H.I.-Intercom à l'adresse mentionnée ci-dessous.

Les professionnels des télécommunications et/ou des secours qui désirent rejoindre les rangs de notre association doivent se mettre à jour de leurs vaccinations, être titulaires d'un passeport, au minimum du C.R.R. et suivre des stages de préparation aux missions où indépendamment de leurs compétences techniques, sera appréciée leur aptitude à la vie en collectivité et à réagir sur le terrain, en situation difficile.

Laurent DESCHÉ

**POUR CONTACTER
LES ASSOCIATIONS
HUMANITAIRES
PRÉSENTES SUR PLACE :**

- Médecins du Monde :
67, avenue de la République -
75541 PARIS CEDEX 11
Téléphone : (1) 49.29.15. 15
- Pharmaciens sans frontières :
4, route Militaire - Gravanches -
63000 CLERMONT-FERRAND
Téléphone : 73.90.81.34
- Télécommunications Humanitaires Internationales :
36, rue Mathilde - 91000 EVRY
Téléphone : (1) 64.97.36.36



Utilisez le bon de commande SORACOM

OFFREZ OU FAITES VOUS OFFRIR !

**VOTRE CLASSEUR SPECIALEMENT
CONÇU POUR RANGER VOTRE
REVUE PREFEREE**

55 FF + port 20 FF

- VOS FICHES A PORTEE DE MAIN
- RANGEMENT PAR THEME DANS VOTRE CLASSEUR



EN VENTE LE 20 DU MOIS
DANS LES KIOSQUES

ABONNEMENTS
12 numéros _____ 180 FF

Commande des anciens numéros :
20 F le numéro

ATTENTION ! Les numéros 1 et 2
sont épuisés. Vous pouvez les
obtenir sous forme
de photocopies au même prix.

Editions SORACOM - BP 88 - La Haie de Pan - 35170 BRUZ



CARTE QSL TGV

100 F le 100

Réf. : SRCQSL26

PANACHAGE POSSIBLE

PAR 50 CARTES

NOUVEAU

**CARTE QSL
A340**

Réf. : SRCQSL27

Utilisez le bon
de commande
SORACOM

100 F le 100



La casquette OM !

En bleu
ou
En rouge



65 F

1=15 F port
2=20 F port
3=20 F port
4=20 F port

Casquette avec sigle REF

Bleu ref: CASQR01REF

Rouge ref: CASQR02REF



70 F

1=15 F port
2=20 F port
3=20 F port
4=20 F port

Casquette avec sigle FDXF

Bleu ref: CASQR01FDXF

Rouge ref: CASQR02FDXF



59 F

1=15 F port
2=20 F port
3=20 F port
4=20 F port

Casquette avec indicatif

Indicatif comprenant 6 caractères

la ligne supplémentaire de 6 caractères 5F

Casquette bleu lettres rouge ref: CASQR01

Casquette rouge lettres bleu ref: CASQR02

Utilisez le bon de commande SORACOM

IL EN RESTE
ENCORE !

PROMOTION DU MOIS

CARTE QSL PAPIER COULEUR A REPIQUER

40 F le 100

+ 20 F port et emballage

175 F les 500

+ 40 F port et emballage

300 F les 1000

+ 50 F port et emballage

IMPRESSION 1 FACE

PRIX CATALOGUE :

57 F le 100

Livraison en fonction du stock. Indiquez 3 couleurs par ordre de préférence. Dans le cas où votre 1er choix serait épuisé nous le remplacerions par votre 2ème choix.

1er choix :

2ème choix :

3ème choix :

FRANCE

ZONE WAZ 14 ZONE RU 37

TO RADIO	DAY	MONTH	YEAR	UTC	MPC	2 WKT	EST

Call Sign: QTH:

REF: 731

Jaune : réf. CQSL14

FRANCE

ZONE WAZ 14 ZONE RU 37

TO RADIO	DAY	MONTH	YEAR	UTC	MPC	2 WKT	EST

Call Sign: QTH:

REF: 731

Vert : réf. CQSL15

FRANCE

ZONE WAZ 14 ZONE RU 37

TO RADIO	DAY	MONTH	YEAR	UTC	MPC	2 WKT	EST

Call Sign: QTH:

REF: 731

Violet : réf. CQSL16

FRANCE

ZONE WAZ 14 ZONE RU 37

TO RADIO	DAY	MONTH	YEAR	UTC	MPC	2 WKT	EST

Call Sign: QTH:

REF: 731

Bleu : réf. CQSL17

FRANCE

ZONE WAZ 14 ZONE RU 37

TO RADIO	DAY	MONTH	YEAR	UTC	MPC	2 WKT	EST

Call Sign: QTH:

REF: 731

Orange : réf. CQSL18

FRANCE

ZONE WAZ 14 ZONE RU 37

TO RADIO	DAY	MONTH	YEAR	UTC	MPC	2 WKT	EST

Call Sign: QTH:

REF: 731

EPUISE

Rouge : réf. CQSL19

Utilisez le bon de commande SORACOM

CATALOGUE SORACOM

COMMANDE POUR L'ÉTRANGER

Le paiement peut s'effectuer soit par un virement international, soit par Eurochèque signé au dos, soit par chèque libellé en monnaie locale, les frais étant à la charge du client. Le paiement par carte bancaire doit être effectué en franc français. Les chèques émis aux Etats-Unis et libellés en dollars sont acceptés pour les petites sommes inférieures à 36 F. Le paiement par coupon-réponse est admis. La valeur de l'IRC est de 3,70 F au 15/8/89 (uniquement pour les clients hors de France et Dom-Tom).

Payment can be done either with an international transfer or with an "Eurocheque" signed on the back, or with a cheque in local money but fees at your charger. Payment by credit card must be done in french francs (FF). Cheques from USA, in US dollars are accepted. For small amounts, less than 36 FF, payment can be done IRC (only for customers outside France or Dom-Tom). The value for an IRC is 3,70 FF (on 15/8/89).

Commande : La commande doit comporter tous les renseignements demandés sur le bon de commande (désignation et référence si celle-ci existe). Toute absence de précisions est sous la responsabilité de l'acheteur. La vente est conclue dès acceptation du bon de commande par notre société, sur les articles disponibles uniquement.

Les prix : Les prix indiqués sont valables du jour de la parution du catalogue jusqu'au mois suivant ou le jour de la parution du nouveau catalogue, sauf erreur dans le libellé de nos tarifs au moment de la fabrication du catalogue, et de variation de prix importants des fournisseurs. La remise spéciale abonné n'est pas applicable aux articles en promotion.

Livraison : La livraison intervient après le règlement. Les délais de livraisons étant de 10 à 15 jours environ, SORACOM ne pourra être tenu pour responsable des retards dû aux transporteurs ou grèves des services postaux.

Transport : La marchandise voyage aux risques et périls du destinataire. La livraison se faisant par colis postal ou par transporteur. Les prix indiqués sur le bon de commande sont valables sur toute la France métropolitaine, + 20 F par article pour Outre-Mer par avion et au-dessus de 5 kg nous nous réservons la possibilité d'ajuster le prix de transport en fonction du coût réel de celui-ci. Pour bénéficier de recours possible nous invitons notre aimable clientèle à opter pour l'envoi en recommandé. A réception des paquets, toute détérioration doit être signalée.

Réclamation : Toute réclamation doit intervenir dans les dix jours suivants la réception des marchandises.



BON DE COMMANDE à envoyer aux Editions SORACOM - La Haie de Pan - 35170 BRUZ

DESIGNATION	REF.	QTE	PRIX	MONTANT
Câble minitel liaison PC			195 F	
Cadeau logiciel Arcades (valeur 70 Frs)		1	0F	0F

Attention ! Les prix indiqués sont en francs français.
N'oubliez pas d'ajouter le port

ATTENTION ! LIVRES ET DIVERS : PORT - JUSQUE 200 F DE COMMANDE = 25 F AU-DESSUS DE 200 F = 10 % DE LA COMMANDE

**POUR TOUT ENVOI PAR AVION : DOM-TOM et étranger
PORT NOUS CONSULTER**

Vous êtes abonné à la revue ? oui non

Je joins mon règlement chèque bancaire
 chèque postal mandat

Facultatif : recommandé

+ 20 FF

Attention : recommandé étranger

+ 30 FF

MONTANT GLOBAL

PAYEZ PAR CARTE BANCAIRE



Date d'expiration _____ Signature

(inscrire les numéros de la carte, la date et signer)

Nom : _____ Prénom : _____

Adresse : _____

Code Postal : _____ Ville : _____

ECRIRE EN MAJUSCULES

Afin de faciliter le traitement des commandes, nous remercions notre aimable clientèle de ne pas agraffer les chèques, et de ne rien inscrire au dos.

Date _____ Signature _____

M112

La sauterelle a des antennes ...



 **tagra** aussi ...



ML 145

G 62 BM

Antennes CB mobiles

Antenne TV large band AC 42 E

Antenne CB fixe F III

DDK 40

Antenne Radio amateur

EURO COMMUNICATION EQUIPEMENTS
Route de Foix - D.117 Nébias 11500 QUILLAN
Tél : 68 20 80 55 Téléx : 505018 F Fax : 68 20 80 85



**A JOUÉ-LÈS-TOURS, LES 6 & 7 JUIN 1992
ICOM VOUS PRÉSENTERA L'IC - 728 ET DES OFFRES EXCEPTIONNELLES!**

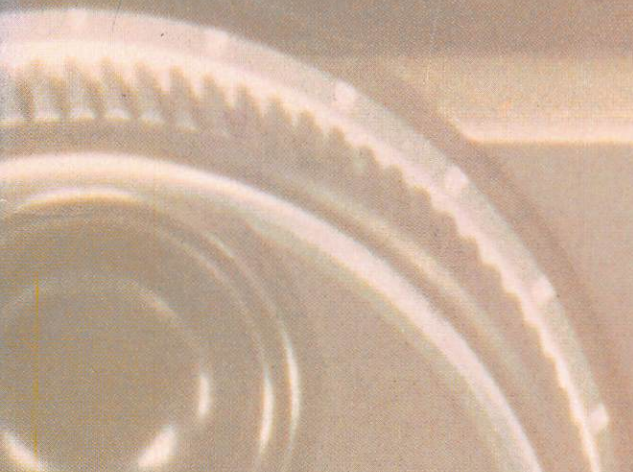

N O U V E A U
LE N° DE TEL DIRECT ICOM-FRANCE
SERVICE RADIOAMATEUR
61 36 03 06
ET LE PAIEMENT
PAR CARTE BANCAIRE 

5% DE REMISE SUPPLEMENTAIRE
CONTRE CE COUPON
VALABLE SUR NOTRE STAND
LES 6 & 7 JUIN 1992

ICOM

ICOM FRANCE SA - ZAC DE LA PLAINE - RUE BRINDEJONC DES MOULINAISS
B.P. 5804 - 31505 TOULOUSE CEDEX - TELEX : 521515F - TEL. : 61 36 03 06 - FAX 61 34 05 91

Document non contractuel.