



Octobre 2004

259

Essai antenne  
La Power Mobile

Ecouteurs  
Utilisation  
des Grandes Ondes

Reportages  
Museum  
Ship Week-end  
Jumelage  
franco-espagnol

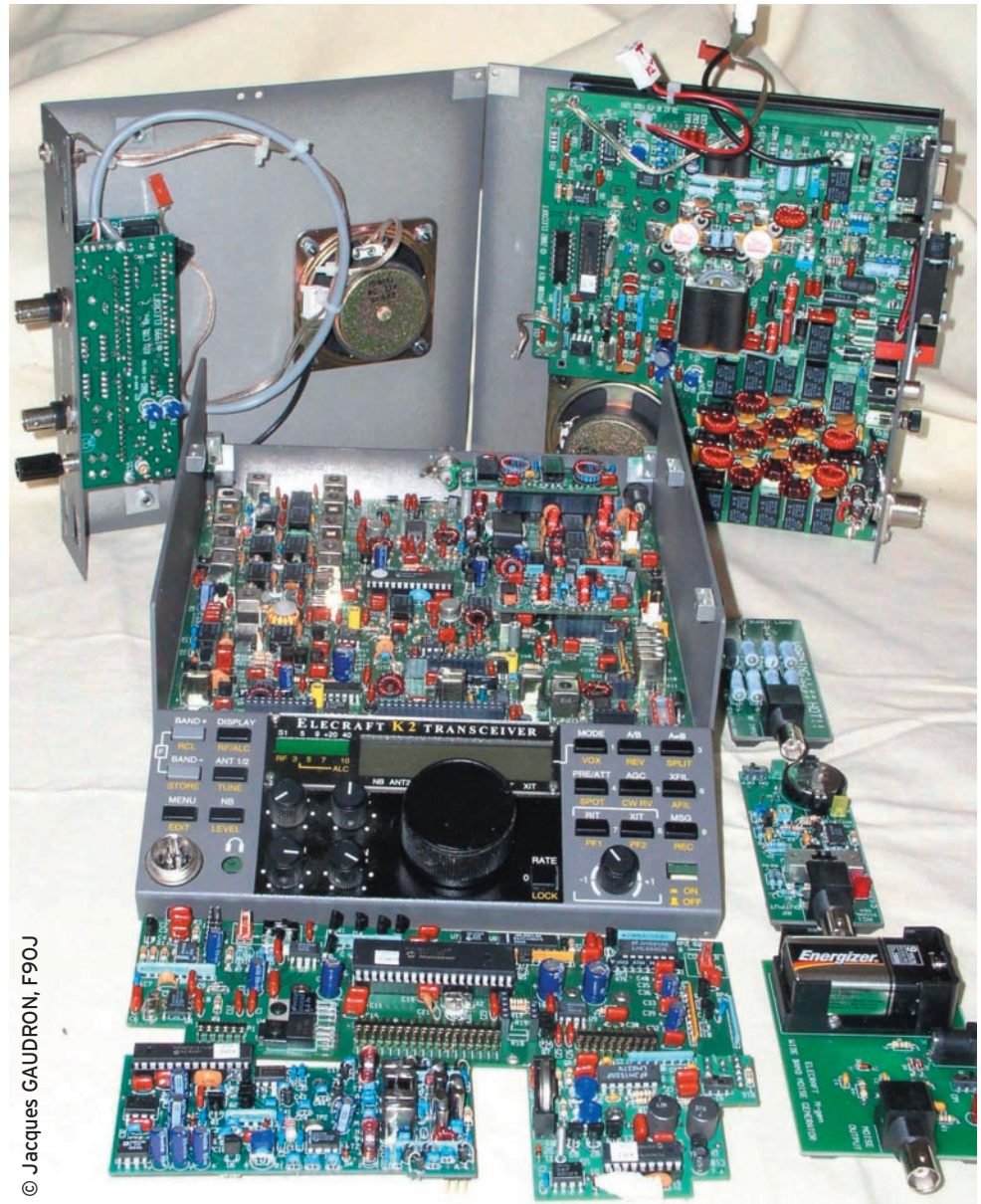

© Jacques GAUDRON, F90J

Réalisation :  
Construisez un récepteur 121,5 MHz



Banc d'essai  
Récepteur HF  
Palstar R30



Reportage  
Radio-orientation  
Championnat 2004



Réalisation  
Nouveau synthé  
pour E/R F6BQU

Imprimé en France / Printed in France

M 06179 - 259 - F: 4,50 €

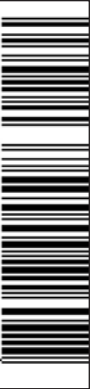

# Le must toutes catégories



**NOUVEAU**  
**et disponible**

## IC-7800 La nouvelle référence !



- Transceiver HF/50 MHz de nouvelle génération
- 4 DSP 32 bit (2 pour la réception, 1 pour l'émission, 1 pour l'analyseur de spectre)
- Point d'interception de 3<sup>ème</sup> ordre (+ 40 dbm) : digne d'un véritable transceiver pro.
- Large écran TFT couleur 7 pouces (800 x 480 pixels) avec possibilité de connexion ext.
- Lecteur compact flash pour mémo. des préférences de réglages (idéal pour les contests...)
- Sélectivité accrue grâce au présélecteur automatique à l'entrée du récepteur
- 200 W sur toutes les bandes
- 2 circuits de réception indépendants pour réceptions simultanées tous modes
- Enregistreur vocal numérique (DVR)
- Codeur et décodeur RTTY et PSK31 incorporés
- Et plus encore : 4 connecteurs antenne, analyseur de spectre multi-fonctions, etc...

**NOUVEAU**  
**et disponible**

## IC-R20 La réception haut de gamme !

- Couverture en Fréquence de 150 KHz à 3305 MHz
- Tous modes (AM, FM, WFM, CW, BLU)
- Capacité d'affichage de deux bandes simultanées
- Enregistreur numérique audio incorporé (enregistrement de 1, 2 ou 4 heures suivant la qualité choisie)
- Décodage CTCSS/DTCS/DTMF
- 1250 canaux mémoire
- Canaux Audio TV préprogrammés
- Contrôle de scanning à détection de Voix (VSC)
- Fonctions de balayages multiples : 30 Ch/sec
- Grand afficheur à cristaux liquides rétro éclairé 8 caractères alphanumériques
- Double bar graphe (bandscope)
- Antenne ferrite incorporée pour la MF
- Antenne BNC télescopique
- Batterie Li-ion (BP-206 : 3,7 V / 1650 mAh)
- Atténuateur dernière génération
- Possibilité de contrôle par PC (CI-V)
- Alimentation DC externe (possibilité de charger le poste pendant l'utilisation)



Document non contractuel



### ICOM FRANCE

1, Rue Brindejonn des Moulinais - BP-5804 - 31505 TOULOUSE CEDEX 5  
Tél : + 33 (0)5 61 36 03 03 - Fax : + 33 (0)5 61 36 03 00

Web icom : <http://www.icom-france.fr> - E-mail : [icom@icom-france.fr](mailto:icom@icom-france.fr)

### ICOM SUD EST

Port Inland locaux N°112 et 113 - 701 Avenue G. de Fontmichel - 06210 MANDELIEU  
Tél : +33 (0)4 92 19 68 00 - Fax : + 33 (0)4 92 19 68 01





## Essai du récepteur PALSTAR R30

Denis BONOMO, F6GKQ

Les matériels de réception ne sont pas très nombreux, aussi il convient de saluer l'effort fait par certains constructeurs pour proposer aux amateurs d'écoute un récepteur couvrant l'ensemble des ondes courtes. Le PALSTAR R30 n'est pas un matériel nouveau mais il est disponible en France depuis peu. Nos essais montrent qu'il présente un bon rapport performances/prix.

16



## Récepteur de balises 121,5 MHz

Patrice VETTE, F8AZG

La platine de ce récepteur est intégrée au boom de l'antenne (également décrite). Il permet d'effectuer des recherches de balises éloignées et reste très performant aux distances proches. Son atténuateur réglable permet d'aller au contact de la balise tout en gardant une très grande directivité. Son antenne flexible autorise une utilisation en zone de végétation très dense.

20

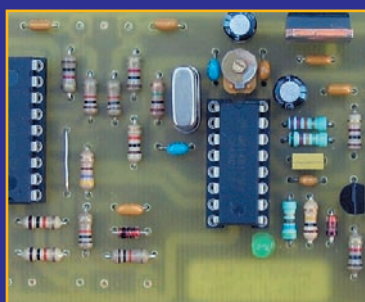

## Nouveau synthé pour E/R de F6BQV

Luc PISTORIUS, F6BQV

Le nouveau synthétiseur utilise un VCO intégré, et le temps de verrouillage est très court. Il reprend les principaux composants du montage précédent, et les dimensions du circuit imprimé sont identiques, ce qui permet de remplacer l'ancien par ce nouveau modèle bien plus performant. En plus, il s'adapte également à l'émetteur-récepteur "Forty".

26

Actualité .....	4
Les News de radioamateur.org .....	Bertrand CANAPLE, F-16541 8
A propos des récepteurs "Scanners" .....	10
Essai de l'antenne Power Mobile .....	Denis BONOMO, F6GKQ 13
Utilisation des Grandes Ondes : qq exemples .....	André BLAIN, F5LJT 32
Ampli. HF : outil pour op. responsables (2) .....	Francis FÉRON, F6AWN 36
Le coin du logiciel .....	Denis BONOMO, F6GKQ 42
Les nouvelles de l'Espace .....	Michel ALAS, F1OK 46
Jumelage franco-espagnol .....	Alain ARDILOUZE, F6ABN 48
Souvenirs de bons moments .....	52
ILLW sur le phare de Leucate .....	Francis MARC, F6HKS 54
Carnet de trafic .....	Maurice CHARPENTIER, F5NQL 56
Radio-orientation : Championnat de F. 2004 .....	Vincent PICHOT, F5LUZ 68
Le B.A. BA de la radio .....	Pierre GUILLAUME, F8DLJ 71
Fiches de préparation à la licence .....	73
Les petites annonces .....	76

La photo de couverture, œuvre de Jacques GAUDRON, F9OJ, nous montre l'ensemble des platines qui composent le kit de l'émetteur-récepteur Elecraft K2, assemblé par l'auteur.

Ce numéro a été routé à nos abonnés le 23 septembre 2004

Le 24 août dernier, donc après le bouclage de notre précédent numéro, nous avons appris que l'ART ouvrait une consultation concernant le renouvellement de l'autorisation accordée au consortium CFL. Cette consultation étant close en date du 17 septembre, nous n'avons pas pu alerter nos lecteurs. Toutefois, l'information est passée par internet, sur les groupes de discussion, les forums, etc. et certains ont donc pu réagir. De quoi s'agit-il exactement ? En fait, CFL (Consortium Français de Localisation, initialement la société Sercel pour ceux qui ont suivi ce dossier depuis le début) sollicite de l'ART le renouvellement de l'attribution de fréquences dont il bénéficie depuis 10 ans, sur 430 – 434 MHz, dont dépend le réseau Mobiloc (localisation de flottes de véhicules). Hélas, nous le savons tous, ce dispositif est générateur d'importants brouillages et, là où la bande est partagée (les radioamateurs sont, il faut le rappeler, utilisateurs secondaires alors que la radiolocalisation a le statut primaire), cette technologie s'est attribuée une sorte d'exclusivité de fait de par les nuisances radioélectriques qu'elle génère. Depuis la conception de ce système, d'autres procédés de localisation de flottes ont vu le jour, et s'avèrent tout aussi précis en étant moins polluants (GPS différentiel, Galileo bientôt, voire le GSM/GPRS existant). Il apparaîtrait logique, dans un souci de préservation des ressources radioélectriques, d'utiliser un procédé plus adapté à la localisation moderne et moins dispendieux en spectre... Cependant, dans la conclusion de son avis de consultation, l'ART propose d'attribuer à CFL les ressources demandées pour la poursuite de son activité, voire de son développement. Le REF-Union a tenté de réagir en publiant, sous l'égide de la commission VHF, un document dont une copie est visible sur internet, transmis à l'ART en réponse à cette consultation. Il faut saluer l'excellent travail de synthèse que constitue ce document qui expose les bons arguments mais, face aux enjeux économiques, il est peu probable que l'ART en tienne compte...

Denis BONOMO, F6GKQ

### INDEX DES ANNONCEURS

ICOM – IC-7800 et IC-R20 .....	2
GES – Complétez votre équipement .....	4
RADIO COM. CONCEPT – Tubes et antennes .....	7
SELECTRONIC – Commandez le catalogue 2005 .....	11
GES – Météo .....	12
WINCKER – Antennes et matériels RA .....	15
JMJ – Cours d'électronique en partant de zéro .....	17
RADIO DX CENTER – Matériel radio .....	19
HAMEXPO – Salon national des RA .....	23
DAHMS ÉLECTRONIQUE – Kits pour RA .....	23
DX SYSTEM RADIO – Antennes et accessoires .....	25
CTA – Pylônes .....	27
GES – Mesure Kenwood .....	29
ITA – Antennes et accessoires .....	31
RADIO 33 – Matériels pour la station et SAV .....	37
SARCELLES-DIFFUSION – Antennes Fritzel .....	40
SARCELLES-DIFFUSION – Matériels radio .....	41
GES – YAESU VHF-UHF .....	45
GES – Mesure .....	47
BATIMA – Matériel radioamateur .....	49
COMELEC – Les matériels 2,4 GHz .....	55
GES-Nord – Les belles occasions .....	59
MEGAHERTZ – Nouveaux Licenciés .....	61
GES – Câbles Pope .....	63
MEGAHERTZ – CD anciens numéros .....	67
MEGAHERTZ – Numéro spécial SCANNERS .....	67
MEGAHERTZ – Bulletin d'abonnement .....	75
COMELEC – DVR pour enregist. num. des films .....	76
DELCOM – Quartz piézoélectriques .....	77
ICP – Surplus .....	77
SUD-AVENIR-RADIO – Surplus .....	77
GES-Lyon – Matériel radioamateur .....	77
COMELEC – PNP Blue – Feuilles pour gravure CI .....	78
GES – Librairie .....	79
GES – FT857 .....	80

Nous attirons l'attention de nos lecteurs sur le fait que certains matériels présentés dans nos publicités sont à usage exclusivement réservé aux utilisateurs autorisés dans la gamme de fréquences qui leur est attribuée. N'hésitez pas à vous renseigner auprès de nos annonceurs, lesquels se feront un plaisir de vous informer.

# COMPLETEZ VOTRE EQUIPEMENT

## WATT/ROS-METRES

**DIAMOND**  
ANTENNA

Limités mais pas égaux !



Référence	Type	Fréquences	Calibre	Affichage	Prix
SX-100	de table	1,8-60 MHz	30/300/3000 W	à aiguille	175,83
SX-20C	de poche	3,5-30 MHz	30/300 W	2 aiguilles croisées	83,00
		+ 50-54 MHz			
		+ 130-150 MHz			
SX-200	de table	1,8-200 MHz	5/20/200 W	à aiguille	74,50
SX-600	de table	1,8-160 MHz	5/20/200 W	à aiguille	142,00
		+ 140-525 MHz			
SX-1000	de table	1,8-160 MHz	5/20/200 W	à aiguille	225,00
		+ 430-1300 MHz			
SX-20P	de poche	140-150 MHz	15/60 W	à aiguille	75,14
SX-27P	de poche	140-150 MHz	15/60 W	à aiguille	85,57
		+ 430-450 MHz			
SX-40C	de poche	144-470 MHz	15/150 W	2 aiguilles croisées	79,00
SX-400	de table	140-525 MHz	5/20/200 W	à aiguille	83,50
SX-70P	de table	430-450 MHz	15/60 W	à aiguille	75,14

## ANTENNES et ROTORS

**hy-gain**  
by Telex



MRT-0804+1+C

### Beams

Explorer-14	10/15/20 m 4 élémts	1000.07
TH2-MK3	10/15/20 m 2 élémts	605.98
TH3-JR-S	10/15/20 m 3 élémts	628.39
TH3-MK4	10/15/20 m 3 élémts	811.03
TH5-MK2	10/15/20 m 5 élémts	1293.68
TH7-DX	10/15/20 m 7 élémts	1506.50
TH11-DX	10/12/15/17/20 m 11 élémts	2003.48

### Verticales

AV-620	6/10/12/15/17/20 m	483.26
DX-77	40/30/20/17/15/12/10 m	781.61
DX-88	80/40/30/20/17/15/12/10 m	645.62
12-AVQ	20/15/10 m	212.82
14-AVQ	40/20/15/10 m	296.82
18-VS	80/40/20/15/10 m	141.02

## ANTENNES

**CUSHCRAFT**  
COMMUNICATIONS ANTENNAS



### Beams

A3S	10/15/20 m 3 élémts	775.00
A3WS	12/17 m 3 élémts	634.00
A4S	10/15/20 m 4 élémts	958.00
MA5B	10/12/15/17/20 m 1/2 élémts	606.00
TEN-3	10 m 3 élémts	367.00
X-7	10/15/20 m 7 élémts	1190.00

### Verticales

AR-10	10 m	139.00
MA5V	10/12/15/17/20 m	400.00
R-8	6/10/12/15/17/20/30/40 m	823.00
R-6000	6/10/12/15/17/20 m	550.00

Prix en euros TTC au 20/04/2004, port en sus

## Les ACCESSOIRES de la STATION



MFJ-1778  
Dipole  
10/12/15/17/20/30/40/8 m  
type G5RV ..... 72.87

MFJ-1795  
Verticale 40/20/15/10 m  
pour espace réduit. Hauteur  
ajustable 2/3 m ... 255.00

MFJ-1796  
Verticale  
40/20/15/10/6/2 m. Hauteur  
3,65 m. .... 392.71

MFJ-4103  
Alimentation fixe 13,8 Vdc 2,9 A à  
découpage pour FT-817et TX QRP .70.00



MFJ-890  
Indicateur de propagation. Affiche l'activité des balises du réseau international sur 14/18/21/24/28 MHz. Synchronisation manuelle ou horloge www.....180.00



MFJ-461  
Décodeur CW sans connexion.  
Fonctionne instantanément en le plaçant à proximité du haut-parleur de votre récepteur ... 144.06

Analyseurs de ROS  
MFJ-259B (HF/VHF)  
MFJ-269 (HF/UHF)  
pour régler les antennes, les lignes, les réseaux



MFJ-267 Charge HF/54 MHz 100 W  
+ wattmètre à aiguilles croisées .... 225.00



## GENERALE ELECTRONIQUE SERVICES

205, rue de l'Industrie - Zone Industrielle - B.P. 46 - 77542 SAVIGNY-LE-TEMPLE Cedex  
Tél.: 01.64.41.78.88 - Télécopie: 01.60.63.24.85 - VoIP-H.323: 80.13.8.11  
http://www.ges.fr — e-mail: info@ges.fr

G.E.S. - MAGASIN DE PARIS: 212, avenue Daumesnil - 75012 PARIS - TEL.: 01.43.41.23.15 - FAX: 01.43.45.40.04  
G.E.S. OUEST: 1 rue du Coin, 49300 Cholet, tél.: 02.41.75.91.37 G.E.S. COTE D'AZUR: 454 rue Jean Monet - B.P. 87 - 06212 Mandelieu Cedex, tél.: 04.93.49.35.00 G.E.S. LYON: 22 rue Tronchet, 69006 Lyon, tél.: 04.78.93.99.55  
G.E.S. NORD: 9 rue de l'Alouette, 62690 Estrée-Cauchy, tél.: 03.21.48.09.30

Prix revendeurs et exportation. Garantie et service après-vente assurés par nos soins. Vente directe ou par correspondance aux particuliers et aux revendeurs. Nos prix peuvent varier sans préavis en fonction des cours monétaires internationaux. Les spécifications techniques peuvent être modifiées sans préavis des constructeurs.



Photo 1.

### ICOM : LE PROIII

Il n'aura pas fallu attendre bien longtemps pour faire connaissance avec le premier héritier direct des technologies mises en œuvre par ICOM dans son IC-7800. La gamme IC-756 s'enrichit d'un tout nouveau PROIII, présenté pour la première fois lors de la Japan Ham Fair de Tokyo d'août dernier (photo 1). Sous la même présentation, dans un volume toujours aussi compact que les 756, le PROIII offre quelques nouveautés. D'abord, qualité de réception oblige, un point d'interception du 3e ordre à +30 dBm (mesuré sur 14 MHz). Pour y parvenir, ICOM a utilisé, sur les filtres d'entrée, des selfs présentant un meilleur Q et des diodes à faible distorsion pour les commuter. Les préamplis ont également été revus. Le "roofing filter", sur 64 MHz, n'apporte qu'une faible distorsion. ICOM a aussi travaillé sur le mélangeur et ses composants périphériques, afin de reculer son point de saturation.

On citera par ailleurs :

- un "spectrum scope" en temps réel, avec deux miniscopes,
- une bande passante ajustable en SSB (limites basse et haute),
- un filtre FI numérique permettant de définir 51 courbes différentes,
- un décodeur RTTY intégré avec, pour l'émission, 8 mémoires de messages.

L'IC-756PROIII est doté d'un DSP 32 bits à virgule flottante,

ainsi que d'un convertisseur AD/DA sur 24 bits lui conférant une très bonne dynamique.

On retrouve la double réception (limitée à l'écoute sur la même bande), un double PBT, un compresseur de modulation HF, un filtre notch manuel ou automatique, un réducteur de bruit (DSP 32 bits), des mémoires pour lancer appel en phonie et enregistrer le signal reçu, 4 mémoires pour lancer appel en télégraphie (le nouveau signe @ est maintenant encodé).

Avec les performances annoncées ci-dessus, ses 100 W HF sur les bandes décimétriques et le 50 MHz, le PROIII se présente comme une alternative sérieuse pour tous ceux qui n'auront pas les possibilités de s'offrir un 7800... Nous aurons l'occasion de revenir sur cet appareil dès qu'il sera disponible chez ICOM-France.

### ALINCO DJ-C7

Également présenté lors de la Japan Ham Fair, le nouvel ALINCO DJ-C7 se présente comme un petit bibande, peu encombrant, très plat (comme le montre la photo) capa-



Photos 2 et 3.

ble de tenir dans une poche de chemise, doté d'une couverture élargie en réception. La puissance de sortie est limitée, il sera de ce fait destiné à des liaisons de proximité.

Les principales caractéristiques annoncées sont les suivantes :

- couverture 144 et 430 MHz,
- réception en AM en bande VHF aviation,
- couverture élargie en réception VHF et UHF,
- réception en WFM de la bande radiodiffusion 88 - 108 MHz,
- 200 mémoires,
- encodeur et décodeur CTCSS,
- scanning,
- batterie Li-Ion de 600 mAh et chargeur rapide (2 heures) fourni.



Photo 4.

mercialisé que dans quelques mois. Cependant, nous ne résistons pas au plaisir de vous le montrer car il a été présenté à Friedrichshafen et à Tokyo (photo 4). Il, c'est le SR 2000 d'AOR, qui intègre dans un boîtier unique une partie du récepteur AOR AR



Photos 5 et 6.

La puissance d'émission est de 300 mW sur batterie, 500 mW sur alimentation extérieure de 6 V. Nous vous proposerons de le découvrir dès qu'il sera disponible en France...

### AOR SR 2000

Ce n'est pas véritablement un matériel amateur, c'est plus un récepteur de surveillance et il ne sera com-

One et l'analyseur de spectre SDU 5600...

Lors de la Japan Ham Fair, maintes fois citée ici, on a pu revoir le Yaesu FTDX 9000MP (photo 5) et constater également l'intérêt des Japonais (dont l'espace disponible est souvent très limité) pour les antennes EH (photo 6)... Merci à Jim Tittsler, 7J1AJH/A18A pour les informations et les photos de la Japan Ham Fair qu'il nous a permis d'utiliser ici.

# L'actualité

## CONCOURS PHOTO PERMANENT

Floues, rayées, mal cadrées, avec des éléments de fond "parasites"... Nous recevons beaucoup de photos inutilisables en couverture. L'abonnement de 12 mois (ou la prolongation de l'abonnement en cours), ça se mérite. Si vous souhaitez que votre œuvre paraisse en couverture, soignez votre travail! La composition, l'originalité du sujet (radio obligatoirement), la qualité technique de la prise de vue, sont déterminantes. Rappelons que la photo doit être prise dans le sens vertical, au format minimum de 10 x 13 cm sur papier brillant (pour pouvoir être agrandie à 13 x 16 cm). Si vous envoyez un fichier informatique, veillez à ce qu'il soit au bon format et en 300 dpi. Nous attendons vos œuvres... mais évitez les antennes, nous en avons un plein tiroir! La photo de couverture est de: **Henryk KOTOWSKI, SMOJHF.**

## Radioamateurs

### ERRATUM DANS NOTRE DERNIÈRE FICHE LICENCE

Dans le numéro 258, paru en septembre, une erreur s'est glissée sur la dernière question proposée dans notre fiche de préparation à la licence. La bonne réponse est A et non C... Merci à Claude, F6AKP, qui le premier nous a signalé cette petite bévue!

### GARANTIE ICOM ÉTENDUE

Un communiqué de presse nous apprend que les matériels achetés chez ICOM-France, depuis août 2004, bénéficient maintenant d'une garantie de 2 ans...



### HOT LINE "MEGA" :

La Rédaction peut vous répondre le matin entre 9 h et 12 h du lundi au vendredi au : **02 99 42 37 42.**

Nous ne prendrons pas d'appel en dehors de ces créneaux horaires mais vous pouvez communiquer avec nous par Fax : **02 99 42 52 62** ou par E-mail : **redaction@megahertz-magazine.com**. Merci pour votre compréhension.

Pensez aux dates de bouclage : toute information doit être en notre possession avant le 3 du mois pour parution dans le numéro du mois suivant.

INTERNET : Notre site est à l'adresse suivante :

**<http://www.megahertz-magazine.com>**

Informations par E-mail à l'adresse suivante :

**[redaction@megahertz-magazine.com](mailto:redaction@megahertz-magazine.com)**

### Notre-Dame-de-Lorette



Guerre de 1914-1918 - Un épisode de l'assaut du 15 avril 1915 sur l'Eperon Sud-Est

### ACTIVATION DE NOTRE DAME DE LORETTE

Du 10 au 14 novembre, l'Amicale de la Radio de Noyelles-sous-Lens activera sous l'indicatif TMINDL la Nécropole de Notre Dame de Lorette en bandes décimétriques et VHF.

*Info Bernard, F5CNF*

### UNE INITIATIVE INTÉRESSANTE ET GÉNÉREUSE

Gérard Borel, F5TV, nous fait part d'une action intéressante dont il est l'instigateur. En quelques mots, en voici les grandes lignes extraites de son courrier.

"À la recherche de condensateurs chimiques de récupération pour restaurer des vieux BCL à lampes, je passe de temps en temps chez les labos photo "rapides" (souvent intégrés aux grandes surfaces)

pour y récupérer les appareils photo jetables avec flash. Cela me permet, en les démontant, d'extraire un condensateur chimique haute tension de 320 V (capacité comprise entre 80 et 160 microfarads). Une fois démontés, je trie les divers éléments de ces appareils jetables et les porte à la déchetterie. Ce faisant, je me suis retrouvé avec un stock important de piles LR3 et LR6 encore bonnes... que j'ai eu l'idée de porter à l'hôpital de ma région où j'ai trouvé un accueil favorable, ces piles étant redistribuées aux enfants malades dans les divers services de pédiatrie (pour alimenter leurs jouets, consoles, baladeurs, etc.).

Lors d'un séjour de juin à août dans le Var, cette opération m'a permis de récupérer 12 kg de piles que j'ai données à l'hôpital de Toulon.

Dans tous les hôpitaux visités, mon idée fut saluée et encouragée, c'est pourquoi je pense que cette démarche, digne de l'esprit "Si tous les gars du monde", pourrait être reprise par d'autres. Dans les grandes villes, un groupe d'OM peut se constituer et travailler en respectant les règles sur les déchets, en déposant ceux-ci, après les avoir triés, dans les déchetteries, et en portant les piles aux hôpitaux. Quant aux composants électroniques, ils peuvent être récupérés par les bidouilleurs ou les radio-clubs!

Je peux donner aux OM intéressés la liste de tous les labos "Photo Service" et "Photo Price" et quelques conseils sur la façon de procéder".

Pour contacter Gérard :  
Gérard Botrel, F5TV  
14 rue Robert Huguet  
63510 AULNAT  
04 73 60 36 30

### L'ADRASEC-29 PARTICIPE À BREST 2004

Du 10 au 16 juillet 2004, s'est déroulée à Brest, la 4e édition de la grande Fête maritime internationale. Des dizaines de milliers de visiteurs étaient présents chaque jour sur les quais pour voir les 2000 voiliers traditionnels venus de 30 nations différentes. Une telle manifestation nécessite un important dispositif de sécurité, tant sur terre qu'en mer. L'ADRASEC-29 a, comme lors des éditions précédentes, été sollicitée par la Préfecture pour fournir une couverture vidéo de sécurité en divers sites de la fête.

Nous disposons cette année de 5 caméras dans la zone marine nationale et port de commerce, dont les images transmises vers des écrans au PC Terre ainsi qu'au PC Mer apportaient aux autorités (Sapeurs-Pompiers, SAMU, Marine) une aide à la décision.



Les faisceaux de transmission utilisaient des canaux dans les bandes amateurs 1 200 MHz, 2 400 MHz et le 10 GHz. La bande 432 MHz nous était interdite. Les fréquences utilisées avaient reçu l'agrément de l'ANFR et des autorités militaires.

Chaque jour, les personnels de l'ADRASEC (17 à 20 personnes en moyenne) étaient présents derrière les caméras, ainsi qu'aux différents PC, jusqu'à une heure avancée de la nuit, pour assurer le bon fonctionnement du dispositif. La vidéo a parfaitement fonctionné sans pannes pendant toute la fête. Merci à tous ceux qui ont contribué à la réussite de cette opération, Alain FIEVF qui a consacré beaucoup de son temps libre dans les mois précédents pour la construction, la mise au point des équipements vidéo et

tous ceux qui ont apporté leur aide, en particulier nos amis des ADRASEC des Côtes d'Armor, Indre-et-Loire, Morbihan, Vendée, Puy-de-Dôme, Seine-Maritime ainsi que l'organisation de Brest 2004, les

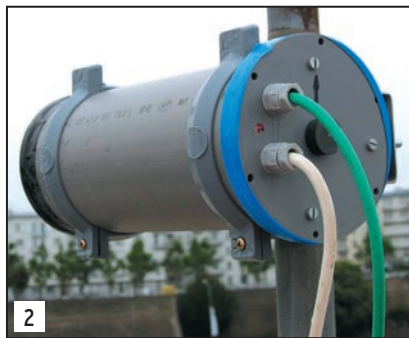

Sapeurs-Pompiers de Brest, la Marine Nationale, les Phares et Balises pour la logistique.

Sur la photo 1, on peut voir l'installation vidéo au PC Terre. Sur la photo 2, un émetteur 10 GHz.

*Patrick LE FLAO  
Président de l'ADRASEC-29*

## Calendrier

### NAINVILLE LES ROCHES (91)

32e AG de la FNRASEC le 2 octobre à l'INESC de Nainville les Roches, 91.

### VILLERS-BOCAGE (80)

Brocante lors de la Journée des radioamateurs organisée le 16 octobre en la Salle des Fêtes de Villers-Bocage, 80 (info détaillée ci-dessus).

### CLERMONT-FERRAND (63)

Radiomania (bourse d'échange / exposition de matériels radio anciens organisée par "Carrefour International de la Radio" et "Radiofil") se tiendra le dimanche 21 novembre 2004 en la Maison des Sports de Clermont-Ferrand.

### GRASSE (06)

Les 9 et 10 octobre, exposition et bourse d'échanges organisées par l'Amicale des Transmissions de la Côte d'Azur.

### AUXERRE (89)

Les 16 et 17 octobre, 26e édition du Salon Hamexpo au parc des expositions d'Auxerre.

Par la route, suivre les indications Auxerrexpo.

### DURMERSHEIM (DL)

La 13e édition du salon Rheintal Electronica, le samedi 23 octobre 2004, de 9 à 17 heures, au "Hardt-Halle" à Durmersheim.

## Manifestations

### ASSEMBLÉE GÉNÉRALE DE LA FNRASEC

La 32e assemblée générale de la FNRASEC se tiendra, comme d'habitude, à l'Institut National d'Etudes de la Sécurité Civile, à Nainville les Roches (91), le 2 octobre.

### JOURNÉE DES RADIOAMATEURS À VILLERS-BOCAGE (80)

Organisée par le radio-club amiénois Michel Wattier, F5KEU, une journée des radioamateurs aura lieu le 16 octobre en la Salle des Fêtes de Villers-Bocage (80). À cette occasion, une brocante permettra aux visiteurs de trouver des matériels neufs et d'occasion (radio, composants, informatique, CB...).

Un radioguidage sera assuré à partir de 8h00 sur 145,500 MHz ou sur FZ2UHB (430,325 MHz). Restauration sur place possible. Renseignements : 03 22 55 03 43 ou f8aww@aol.com

### SARATECH 2005

Prenez-en bonne note dès à présent, le prochain SARATECH (Salon organisé par l'IDRE à Muret, 31) se tiendra du 18 au 20 mars, au lycée Charles de Gaulle, la journée du 18 mars étant réservée aux scolaires. D'autres informations seront diffusées en temps utile.

**RADIO COMMUNICATION CONCEPT - F4AHK -**  
VENTE - DÉPÔT-VENTE - DÉPANNAGE

**SPÉCIALISTE DE L'AMPLIFICATION**  
**Tél./Fax : 04.67.41.49.77**  
**n° 8 CENTRE COMMERCIAL ST. CHARLES**  
**34790 GRABELS**  
Horaires : du mardi au samedi de 9H30 à 12H et de 14H30 à 19H

**TUBES PRIX INCROYABLES**

EL519EI ..... (les meilleures) .....	<b>22,00 €</b>	572B ..... (Chine) .....	<b>63,00 €</b>
PL519 ..... Siemens .....	<b>tél.</b>	6146B = 6293 ..... Raytheon .....	<b>28,00 €</b>
813 ..... (Chine) .....	<b>59,00 €</b>	12BY7A ..... Raytheon .....	<b>tél.</b>
811 ..... (Chine) .....	<b>18,00 €</b>	<b>Frais de port: pour 2 tubes: 9,50€, pour 4 tubes: 11,00€</b>	

**ANTENNES 50 MHz PRIX INCROYABLES**

ART 125 ..... verticale 1/2 onde fixe (3 m / 1 kW) .....	<b>41,00 €</b>
ART 192 ..... verticale 5/8 d'onde fixe (4,6 m / 1 kW) .....	<b>tél.</b>
ART 149 ..... yagi 3 él. (boom 1,3 m / 1 kW) .....	<b>89,00 €</b>
ART 269 ..... HB9CV 2 él. (boom 87 cm / 700 W) .....	<b>74,00 €</b>
ART 271 ..... coupleur rigide pour 2 antennes (3 dB / 1 kW) .....	<b>51,00 €</b>

**CIBI, ACCESSOIRES, ANTENNES... POUR TOUTE DEMANDE, CONTACTEZ OLIVIER AU 04.67.41.49.77**

# Les News de RADIOAMATEUR.ORG

## MATÉRIEL DE TRANSMISSIONS : UN NOUVEAU SITE !



Ce site a pour objet de présenter les matériels utilisés dans l'Arme des Transmissions depuis 1942 jusqu'à l'avènement de la numérisation de l'information (RITA) ainsi que leur emploi selon les différentes doctrines.

Ce site souhaite devenir une œuvre collective et il ne pourra devenir plus détaillé et plus précis qu'avec l'aide de tous ceux qui ont servi ces matériels et pourront apporter leurs connaissances. Ce site est le résultat d'une initiative individuelle et privée et n'a aucun lien avec un organisme d'état quel qu'il soit. <http://matériels.trans.free.fr/>

Info: F-16541

## ISS : SORTIE DANS L'ESPACE RÉUSSIE !

L'équipage russo-américain de la Station spatiale internationale (ISS) a effectué avec succès une sortie dans l'espace de plus de cinq heures dans la nuit du 3 au 4 septembre, a indiqué le centre russe de contrôle des vols spatiaux (Tsoup) cité par Itar-Tass.

L'astronaute américain Michael Fincke et le cosmonaute russe Guennadi Padalka ont notamment préparé l'ISS en vue de l'arrimage du vaisseau de ravitaillement européen Jules Vernes, prévu dans quelques mois. Ils ont également effectué des travaux sur le module russe "Zvezda", selon la même source.

L'équipage de la Station spatiale internationale avait dû écourter

sa sortie dans l'espace, début août, après des problèmes de liaison radio et de positionnement de la station.

Un nouvel équipage russo-américain de trois membres doit remplacer Michael Fincke et Guennadi Padalka en octobre. Ils partiront sur l'ISS à bord d'un vaisseau russe Soyouz TMA-5, depuis le cosmodrome de Baïkonour, au Kazakhstan.

Source: Yahoo News

## ISS : LA CHAMBRE SPATIALE EUROPÉENNE EST ACHÈVÉE

La réalisation en Europe de la coupole d'observation de la Station spatiale internationale (ISS), est aujourd'hui achevée.

Une cérémonie, organisée le lundi 6 septembre dans les installations d'Alenia Spazio, à Turin (Italie), a marqué officiellement la fin de cette phase de développement au sol qui précède de cinq ans l'intégration de la coupole à l'ISS (prévue en janvier 2009).

La coupole est un module pressurisé d'observation et de contrôle fabriqué par l'Europe, dont les hublots offrent aux occupants de la Station une vue panoramique leur permettant de suivre et de guider les opérations se déroulant à l'extérieur. Elle abritera les postes de commande et de contrôle et les autres équipements dont se servira l'équipage pour actionner notamment le bras télémanipulateur permettant de transférer et d'assembler les différents éléments de l'ISS. Les astronautes installés dans la coupole pourront également communiquer avec leurs collègues se trouvant dans d'autres modules de la Station ou en train d'effectuer une sortie dans l'espace.



© Alenia Spazio

La coupole sera également utilisée dans le cadre de différents projets d'observation de la Terre ou de science spatiale.

Le projet de coupole résulte d'un accord de compensation bilatéral entre l'ESA et la NASA. Aux termes de celui-ci, l'Agence spatiale européenne fournit le module et bénéficie en échange du transport gratuit, à bord de la Navette spatiale américaine, d'une certaine quantité d'équipements et d'expériences destinés à la station spatiale.

L'achèvement de la coupole marque la fin de la phase de développement du projet, entamée le 8 février 1999 avec la signature d'un contrat entre l'ESA et le maître d'œuvre, Alenia Spazio, chargé de coordonner un groupe comportant six autres sociétés: CASA (Espagne), APCO (Suisse), SAAB Ericsson et Lindholmen Development (Suède), EADS Space Transportation (Allemagne) et Verhaert (Belgique).

La coupole, qui pèse 1,8 tonne, est désormais prête à être transportée au Centre spatial Kennedy, à Cap Canaveral (Floride). Elle y subira une dernière série de vérifications avant d'être stockée pendant quatre ans dans l'attente de son lancement.

Info: F-16541

## MODE RÉPÉTEUR DU DM-700 D'ISS : TESTS RÉUSSIS !

Un nouveau test réussi pour la station amateur embarquée à bord de l'ISS!

L'équipe internationale ARISS est heureuse d'annoncer la réussite des tests en mode répéteur du Kenwood DM-700 installé à bord de l'ISS. Le test a eu lieu le samedi 28 août 2004

et durant tout le week-end.

- La fréquence de montée est 437,800 MHz +/- doppler.
- La fréquence de descente est 145,800 MHz +/- doppler.

De nouveaux tests auront lieu, surveillez les fréquences!

Source: AMSAT

## 2,4 GHZ : POURQUOI DONC NE PAS INVESTIR ?

Plusieurs occasions de pratiquer le 2,4 GHz en spatial vont s'offrir aux OM dans un proche avenir:

- D'ores et déjà, ECHO transmet tous les mercredis sur 2 401,200 MHz, lors de journées expérimentales. Le mode répéteur FM donne de très bons résultats. Il est également prévu au menu du PSK31 (avec montée possible en décimétrique sur 10, 14, 21, 24 ou 28 MHz), du packet à 38,4 kbds, etc.
- Début 2005, SSETI embarquera un émetteur 2,4GHz (phonie FM, TLM et images caméra avec descente à 38,4 kbds),
- Fin 2005, P3-E transmettra sur 2,4 GHz.

Donc s'investir et investir sur la bande 2,4 GHz semble en effet plus judicieux et intéressant que jamais!

Info: F6AGR

## RELAIS ONLU : INSTALLATION D'UNE NOUVELLE ANTENNE

Le relais des Ardennes Belge est en temps normal capté pratiquement sur tout notre territoire. Il est très connu aussi par nos amis français qui ne se privent pas de l'utiliser. Depuis de nombreuses années, l'antenne s'est dégradée à cause des intempéries. De relais national, il est devenu relais local à la grande déception des OM.

Suite à des renseignements pris auprès de ON4KRS, ce dernier a confirmé le montage d'une toute nouvelle antenne



encore plus performante et ce, dans les jours qui suivent. Les OM attendent avec impatience le renouveau de ONOLU.

Source: UFRC. Info: ON4MHF

## RADIOAMATEURS BELGES: LA LISTE DES INDICATIFS À L'IBPT

Pour information, le livre d'indicatifs des radioamateurs belges à la date du 31 Août 2004 est consultable directement sur le site de l'IBPT [www.ibpt.be/Telecoms/ReseauxRadiocom/radioamateurs-CALLS.xls](http://www.ibpt.be/Telecoms/ReseauxRadiocom/radioamateurs-CALLS.xls)

Source: IBPT. Info: ON4PS

## JAVFINDU: LA RECHERCHE APRS DÉTAILLÉE!

Après les célèbres interfaces JavAPRS, voici arrivé un nouveau moteur d'interrogation du réseau APRS sur Internet. Il s'agit de JavFindu qui a été élaboré par AE5PL Peter.

Suite aux difficultés rencontrées par "findu" sur l'utilisation des fonds de cartes d'un site tiers, "jfindu" offre directement un fond très détaillé d'un logiciel de navigation connu avec une précision à la rue.

Afin de simplifier vos recherches sur JavFindu, France APRS a mis au point une version francisée des formulaires de recherche JFindu accessible sur [www.franceaprs.net/modules.php?name=Page&file=jfindu](http://www.franceaprs.net/modules.php?name=Page&file=jfindu)

Source: France APRS

## CONSULTATION PUBLIQUE SUR LE 430-434 MHZ

Le REF-UNION vient de rendre publique l'argumentaire qu'il adresse à l'ART concernant la mise en consultation publique sur le renouvellement de l'autorisation délivrée au Consortium Français de Localisation (CFL) pour un réseau de radiolocalisation de mobiles terrestres dans la bande 430 - 434 MHz.

Extraits: Les principales utilisations de la bande 430 - 434 MHz par les services amateurs sont: - depuis des décennies, les expérimentations de liaisons à grande distance, nationales et internationales terrestres (jusqu'à près de 2000 km), par réflexion sur la lune, par réflexion sur les aurores boréales, etc.

- les relais FM et les transpondeurs radioamateurs,
- les infrastructures de transmission de données packet-radio (AX25) locales et transport,
- les infrastructures des radioamateurs au service de la Sécurité Civile (réseaux d'urgence, gestion de la recherche de balises aéronautiques de détresse etc.),
- les expérimentations de transmission numériques à bande étroite à très hautes performances,

Bien que, pour le service amateur, cette bande 430 - 434 MHz soit attribuée à titre secondaire, alors que pour le service de radiolocalisation elle l'est à titre primaire, le système de radiolocalisation utilisé par CFL tend à lui en donner dans la pratique une exclusivité de fait dans les régions où il est déployé, ce que ne peuvent pas accepter les exploitants français du service amateur.

L'article complet est consultable depuis [http://ira.levillage.org/ressex/consult430\\_434/040826\\_consult430\\_434.html](http://ira.levillage.org/ressex/consult430_434/040826_consult430_434.html).

Source: REF-Union

## ADRASEC 31: UN PLAN SATER HORS DU COMMUN!

Le 20 août 2004, l'ADRASEC 31 a été activé sur un SATER Bravo à 02h30 locales par la Préfecture du 31, mobilisant ainsi deux véhicules et trois Membres de l'ADRASEC.

Après quelques péripéties, dont 45 minutes de palabres pour accéder à la zone suspectée (et encadrés par les pompiers et le service de sécurité), l'émetteur a été trouvé dans une déchetterie au milieu de papiers, cartons, ferrailles, vieux extincteurs, etc.

Il s'agissait d'une balise maritime! C'est la pluie qui a activé les piles et permis son fonctionnement sur 121,5 MHz, dès 20h08 locales, la veille!

À noter que cette poubelle, en limite des installations aériennes, est mixte et permet aussi aux habitants de la ville de Blagnac de jeter leurs déchets. Trois Airbus vidangeaient tranquillement leur kérosène à

quelques centaines de mètres de là. Le numéro d'identification de la balise a permis l'arrêt des recherches par les satellites, mais il a fallu sectionner les fils d'alimentation. Les radioamateurs n'ont pas été autorisés à conserver "l'objet".

Source: ADRASEC 31

Info: F5JMM et FIHMB

## RÉUNION INTERNATIONALE ARISS EN OCTOBRE

La prochaine réunion internationale ARISS aura lieu du lundi 11 au mercredi 13 octobre 2004 à Arlington, Virginie, USA. Le symposium de l'AMSAT NA est programmé du 8 au 10 Octobre 2004 au même endroit.

La création d'un budget, l'équipement du module européen Columbus ainsi que toutes les questions techniques et administratives seront abordées. Dès que le résumé officiel sera disponible, il sera transmis.

Source: AMSAT. Info: FIMOJ

## NASA: NOUVEL ENVOL D'UNE NAVETTE EN AVRIL 2005

La NASA a annoncé, jeudi 26 août 2004, qu'elle serait prête à refaire voler la navette spatiale au printemps 2005, en estimant avoir remédié aux différents défauts qui avaient provoqué l'accident de Columbia et la mort de son équipage de sept astronautes en février 2003.

Tous les vols prévus de la navette sont à destination de l'ISS pour la poursuite de sa construction. La navette devrait être mise à la retraite au début de la prochaine décennie, une fois l'assemblage de la Station spatiale achevé, selon les plans actuels de la NASA.

Source: Yahoo News

## FIN DES ÉMISSIONS WEFAX DE METEOSAT-7

Le bulletin d'information des utilisateurs des services d'Eumetsat, daté d'août 2004, nous signale que les émissions en WEFAX de Meteosat-7 à 0° cesseront en décembre 2005.

Il ne sera donc plus possible de recevoir les images météorologiques avec une parabole pointée vers la position orbitale 0°.

Seul subsistera, pour Eumetsat, le service diffusé depuis plus d'un an via l'un des satellites HotBird en numérique. Ainsi prendra fin la réception directe sur 1,7 GHz de notre oiseau européen. Il sera toujours possible de traquer les satellites défilants (NOAA) sur 137 MHz en basse résolution et sur 1,7 GHz en haute résolution.

Info: F-16541

## F5EXO: GESTION D'UNE STATION MÉTÉO SOUS LINUX

Cette application, à la fois simple et peu onéreuse, a pour but de remplir les fonctions suivantes:

- Station météo avec 10 voies équipées de capteurs pouvant délivrer une tension analogique de 0 à 4,096 V;
- Les données sont consultables via packet AX25, TCP/IP (Telnet, http);
- Possibilité d'envoyer une balise au format WX APRS;
- Les résultats sont disponibles sous forme de textes ou graphiques;
- Les différentes voies sont paramétrables et peuvent être utilisées pour des mesures autres que la météo;
- 3 ports en direct sur la LPT (comptage impulsions);
- 2 sorties d'alarmes disponibles.

De plus amples informations figurent sur le site de F5EXO accessible depuis <http://f5exo.free.fr/meteo/>.

Source: F5EXO

Info: F-16541

## LOGGER 1.5.0 DISPONIBLE!

La dernière version de Logger32 est disponible sur le site de KC4ELO.

La version ou la mise à jour sont toutes téléchargeables sur [www.kc4elo.com/page2.html](http://www.kc4elo.com/page2.html).

Source: KC4ELO.com.

Info: F5UJK

Bertrand CANAPLE,  
F-16541  
Pour [radioamateur.org](http://radioamateur.org)

# A propos des récepteurs "Scanners"

**N**ous publions, ci-après, le texte complet paru au Journal Officiel ainsi que les deux articles du Code pénal qu'il cite en référence...

**J.O N° 178 DU 3 AOÛT 2004  
PAGE 13808 TEXTE N°**

## DÉCRETS, ARRÊTÉS, CIRCULAIRES - TEXTES GÉNÉRAUX - PREMIER MINISTRE

Arrêté du 29 juillet 2004 fixant la liste d'appareils prévue par l'article 226-3 du code pénal

NOR: PRMX0407500A

Le Premier ministre,

Vu le code pénal, notamment les articles 226-3, R. 226-1, R. 226-3 et R. 226-7;

Vu l'avis en date du 8 juillet 2004 de la commission consultative instituée par l'article R. 226-2 du code pénal,

Arrête:

### Article 1

La liste, prévue par l'article 226-3 du code pénal, des appareils soumis à l'autorisation mentionnée à l'article R. 226-3 de ce code figure en annexe I du présent arrêté.

### Article 2

La liste, prévue par l'article 226-3 du code pénal, des appareils soumis à l'autorisation mentionnée à l'article R. 226-7 de ce code figure en annexe II du présent arrêté.

Ainsi que nous l'évoquions brièvement dans notre précédent numéro, un texte est paru au JO du 3 août dernier, précisant les conditions de vente et de détention des "appareils soumis à autorisation". En ce qui concerne nos activités, les "scanners" en font partie. Se référant à deux articles du code pénal déjà existants, ce texte précise dans son annexe 1 (renvoyant à l'article 226-3) les conditions de vente et exposition, dans son annexe 2 (renvoyant à l'article 226-7) les conditions de détention et d'utilisation. On peut constater que, si la vente et l'exposition sont permises (pour les matériels considérés comme "Grand public", ce qui est le cas de nos petits récepteurs), la détention et l'utilisation reste soumise à autorisation... Par contre, les matériels de mesure (et notamment les analyseurs de spectre dotés d'une sortie audio permettant l'écoute des signaux) ne sont plus concernés par la Loi. Enfin, les matériels ne recevant que les bandes amateurs, radiodiffusion et CB ne sont également pas concernés.

### Article 3

L'arrêté du 9 mai 1994 fixant la liste d'appareils prévue par l'article 226-3 du code pénal est abrogé.

### Article 4

Le secrétaire général de la défense nationale est chargé de l'exécution du présent arrêté, qui sera publié au Journal officiel de la République française.

Fait à Paris, le 29 juillet 2004.

*Jean-Pierre RAFFARIN*

## ANNEXE I

### APPAREILS SOUMIS À AUTORISATION EN APPLICATION DE L'ARTICLE R. 226-3 DU CODE PÉNAL

1 - Appareils, à savoir tous dispositifs matériels et logiciels, conçus pour réaliser l'interception, l'écoute, l'analyse, la retransmission, l'enregistrement ou le traitement de correspondances émises,

transmises ou reçues sur des réseaux de communications électroniques, opérations pouvant constituer l'infraction prévue par le deuxième alinéa de l'article 226-15 du code pénal. **N'entrent pas dans cette catégorie:**

- les appareils de tests et de mesures utilisables exclusivement pour l'établissement, la mise en service, le réglage et la maintenance des réseaux et systèmes de communications électroniques;

- les appareils conçus pour un usage grand public et permettant uniquement l'exploration manuelle ou automatique du spectre radioélectrique en vue de la réception et de l'écoute de fréquences;

- les dispositifs permettant de réaliser l'enregistrement des communications reçues ou émises par des équipements terminaux de télécommunications, lorsque cet enregistrement fait par-

tie des fonctionnalités prévues par les caractéristiques publiques de ces équipements.

2 - Appareils qui, spécifiquement conçus pour détecter à distance les conversations afin de réaliser à l'insu du locuteur l'interception, l'écoute ou la retransmission de la parole, directement ou indirectement, par des moyens acoustiques, électromagnétiques ou optiques, permettent de réaliser l'infraction prévue par l'article 226-1 du code pénal. Entrent dans cette catégorie:

- les dispositifs micro-émetteurs permettant la retransmission de la voix par moyens hertziens, optiques ou filaires, à l'insu du locuteur;

- les appareils d'interception du son à distance de type micro-canon ou équipés de dispositifs d'amplification acoustique;

- les systèmes d'écoute à distance par faisceaux lasers.

## ANNEXE II

### APPAREILS SOUMIS À AUTORISATION EN APPLICATION DE L'ARTICLE R. 226-7 DU CODE PÉNAL

1 - Appareils, à savoir tous dispositifs matériels et logiciels, conçus pour réaliser l'interception, l'écoute, l'ana-

lyse, la retransmission, l'enregistrement ou le traitement de correspondances émises, transmises ou reçues sur des réseaux de communications électroniques, opérations pouvant constituer l'infraction prévue par le deuxième alinéa de l'article 226-15 du code pénal. N'entrent pas dans cette catégorie :

- les appareils de tests et de mesures acquis exclusivement pour l'établissement, la mise en service, le réglage et la maintenance des réseaux et systèmes de communications électroniques;
- les dispositifs permettant de réaliser l'enregistrement des communications reçues ou émises par des équipements terminaux de télécommunications, lorsque cet enregistrement fait partie des fonctionnalités prévues par les caractéristiques publiques de ces équipements.

**CHEZ VOTRE MARCHAND DE JOURNAUX**

# ELECTRONIQUE

ET LOISIRS magazine

**LE MENSUEL DE L'ÉLECTRONIQUE POUR TOUS**

- 2 - Appareils permettant l'analyse du spectre radioélectrique ou son exploration manuelle ou automatique en vue de la réception et de l'écoute des fréquences n'appartenant pas aux bandes de fréquences attribuées seules ou en partage par le tableau national de répartition des bandes de fréquences au service de radiodiffusion, ou au service radioamateur, ou aux installations radioélectriques pouvant être établies librement en application de l'article L. 33-3 du code des postes et télécommunications ou aux postes émetteurs et récepteurs fonctionnant sur les canaux banalisés dits "CB".
- 3 - Appareils qui, spécifiquement conçus pour détec-

- ter à distance les conversations afin de réaliser à l'insu du locuteur l'interception, l'écoute ou la retransmission de la parole, directement ou indirectement, par des moyens acoustiques, électromagnétiques ou optiques permettent de réaliser l'infraction prévue par l'article 226-1 du code pénal. Entrent dans cette catégorie :
- les dispositifs micro-émetteurs permettant la retransmission de la voix par moyens hertziens, optiques ou filaires, à l'insu du locuteur;
  - les appareils d'interception du son à distance de type micro-canon ou équipés de dispositifs d'amplification acoustique;

- les systèmes d'écoute à distance par faisceaux laser.

**RAPPELS**

**Article: R226-3**  
La fabrication, l'importation, l'exposition, l'offre, la location ou la vente de tout appareil figurant sur la liste mentionnée à l'article R.226-1 est soumise à une autorisation délivrée par le Premier ministre, après avis de la commission mentionnée à l'article R.226-2.

**Article: R226-7**  
L'acquisition ou la détention de tout appareil figurant sur la liste mentionnée à l'article R.226-1 est soumise à une autorisation délivrée par le Premier ministre, après avis de la commission mentionnée à l'article R.226-2.

Le texte complet des articles R226-1 à R226-12 a été publié dans notre hors-série "SCANNERS", toujours disponible auprès de SRC.

816 pages, tout en couleurs



B.P. 513 59022 LILLE CEDEX - Fax : 0 328 550 329  
Magasin de LILLE : 86 rue de Cambrai (Près du CROUS) - Métro: Petit de Valenciennes  
Magasin de PARIS : 11 Place de la Nation - 75011 - ☎ 0 155 258 800 - Métro : Nation

NOUVEAU

## Catalogue Général



# Selectronic

L'UNIVERS ELECTRONIQUE

Connectique • Electricité  
Outillage • Librairie technique  
Appareils de mesure  
Robotique • Etc.

Plus de 15.000 références

Coupon à retourner à : **Selectronic B.P 513 59022 LILLE Cedex**

OUI, je désire recevoir le **Catalogue Général 2005 Selectronic** (MHZ)  
à l'adresse suivante (ci-joint 5,00€ en timbres-poste (10 timbres de 0,50€)) :

**Mr. / Mme :** ..... **Tél :** .....

**N° :** ..... **Rue :** .....

**Ville :** ..... **Code postal :** .....

"Conformément à la loi informatique et libertés n° 78.17 du 6 janvier 1978, Vous disposez d'un droit d'accès et de rectification aux données vous concernant"

# LA METEOROLOGIE AVEC DAVIS

Les STATIONS METEOROLOGIQUES DAVIS offrent précision et miniaturisation, alliées à une technologie de pointe. Que vos besoins soient d'ordre professionnel ou privé, l'un de nos modèles vous offrira une solution pratique et souple.

**6150 - VANTAGE PRO** - Station météo de nouvelle génération conçue selon les toutes dernières technologies. Grand afficheur LCD de 90 x 150 mm rétro-éclairé avec affichage simultané des mesures de tous les capteurs, icônes, graphiques historiques, messages. Intervalle de mesure : 2,5 secondes. Algorithme sophistiqué de prévision prenant également en compte le vent et la température. Capteurs déportés à transmission radio jusqu'à 250 m (et plus avec relais). 80 graphiques et 35 alarmes disponibles sans ordinateur.  
**Mesures :** • Pression barométrique • Prévisions • Températures intérieure et extérieure • Humidité intérieure et extérieure • Index de cha-

leur • Point de rosée • Phases de la lune • Pluviométrie avec cumul minutes, heures, jours, mois, années et tempêtes • Pluviométrie des 24 dernières tempêtes • Direction et vitesse du vent • Abaissement de température dû au vent • Heure et date • Heures des levés et couchers de soleil.

**Avec capteur solaire optionnel :** • Evapotranspiration journalière, mensuelle, annuelle • Intensité d'irradiation solaire • Index température-humidité-soleil-vent.

**Avec capteur UV optionnel :** • Dose UV • Index d'exposition UV. capteurs avec liaison filaire.

**NOUVEAU**

- Icône désignant la donnée affichée sur le graphique.
- Rose des vents à 16 directions avec direction instantanée du vent et direction du vent dominant.
- Affichage de la direction du vent (résolution 1°) ou de la vitesse du vent.
- Icône d'alarme pour 35 fonctions simultanées avec indicateur sonore.
- Graphique des mini ou maxi des dernières 24 heures, jours ou mois. Environ 80 graphiques incluant l'analyse additionnelle des températures, précipitations, vents, pressions barométriques sans la nécessité d'un ordinateur.
- Echelle verticale variant selon le type de graphique.
- Message détaillé de prévision (environ 40 messages).
- Indication de donnée instantanée ou mini/maxi pour les 24 derniers jours, mois ou années.
- Icônes de prévision (soleil, couvert, nuageux, pluie ou neige).
- Icône des phases de la lune (8 quartiers).
- Affichage date et heure courante ou des mini/maxi ou heure des levés et couchés de soleil.
- Flèche de tendance de variation de la pression barométrique à 5 positions.
- Zone d'affichage fixe montrant en permanence les variations les plus importantes.
- Zone d'affichage variable : • température interne ou additionnelle ou humidité du sol ; • humidité interne ou additionnelle, index UV ou arrosage foliaire ; • refroidissement dû au vent, point de rosée ou deux indices différents de chaleur.
- Touches +/- facilitant la saisie.
- Touches permettant le déplacement dans les graphiques ou affichage des mini/maxi.
- Total mensuel ou annuel des précipitations, taux de précipitation, évapotranspiration ou intensité d'irradiation solaire.
- Pluviométrie journalière (ou précipitation pendant la tempête en cours).
- Icône parapluie apparaissant lorsqu'il pleut.

**7425EU - WEATHER WIZARD III**

- Température intérieure de 0 à 60°C
- Température extérieure de -45 à 60°C
- Direction du vent par paliers de 1° ou 10°
- Vitesse du vent jusqu'à 282 km/h
- Vitesse du vent maximum mesurée
- Abaissement de température dû au vent jusqu'à -92°C, et abaissement maximum mesuré
- Alarmes température, vitesse du vent, chute de température due au vent et heure

**Options**

- Relevé journalier et cumulatif des précipitations en utilisant le pluviomètre

**Wizard III**

**7440EU - WEATHER MONITOR II**

- Température intérieure de 0 à 60°C
- Température extérieure de -45 à 60°C
- Direction du vent par paliers de 1° ou 10°
- Vitesse du vent jusqu'à 282 km/h
- Vitesse du vent maximum mesurée
- Abaissement de température dû au vent jusqu'à -92°C, et abaissement maximum mesuré
- Pression barométrique (avec fonction mémoire)
- Taux d'humidité intérieur + mini-maxi
- Alarmes température, vitesse du vent, chute de température due au vent, humidité et heure
- Alarme de tendance barométrique pour variation de

**Options**

- Relevé journalier et cumulatif des précipitations en utilisant le pluviomètre
- Taux d'humidité extérieure et point de rosée en utilisant le capteur de température et d'humidité extérieures

**Monitor II**

**CARACTERISTIQUES COMMUNES Wizard III, Monitor II**

- Températures mini-maxi
- Tous les mini-maxi enregistrés avec dates et heures
- Pendule 12 ou 24 heures + Date
- Dimensions 148 x 133 x 76 mm
- Fonctions supplémentaires**
- Données visualisées par "scanning"
- Lecture en système métrique ou unités de mesure américaines
- Alimentation secteur et sauvegarde mémoire par pile
- Support de fixation réversible pour utilisation sur un bureau, une étagère ou murale
- Options**
- Mémorisation sur ordinateur, analyse et tracés de courbes en utilisant Weatherlink

0,5 mm, 1,0 mm ou 1,5 mm de mercure par heure

- Eclairage afficheur

**Options**

- Relevé journalier et cumulatif des précipitations en utilisant le pluviomètre
- Taux d'humidité extérieure et point de rosée en utilisant le capteur de température et d'humidité extérieures

— Catalogue DAVIS sur demande —



## GENERALE ELECTRONIQUE SERVICES

205, rue de l'Industrie - Zone Industrielle - B.P. 46 - 77542 SAVIGNY-LE-TEMPLE Cedex  
 Tél. : 01.64.41.78.88 - Télécopie : 01.60.63.24.85 - Minitel : 3617 code GES  
<http://www.ges.fr> — e-mail : [info@ges.fr](mailto:info@ges.fr)

**G.E.S. - MAGASIN DE PARIS :** 212, avenue Daumesnil - 75012 PARIS - TEL. : 01.43.41.23.15 - FAX : 01.43.45.40.04  
**G.E.S. OUEST :** 1 rue du Coin, 49300 Cholet, tél. : 02.41.75.91.37 **G.E.S. COTE D'AZUR :** 454 rue Jean Monet - B.P. 87 - 06212 Mandelieu Cedex, tél. : 04.93.49.35.00 **G.E.S. LYON :** 22 rue Tronchet, 69006 Lyon, tél. : 04.78.93.99.55  
**G.E.S. NORD :** 9 rue de l'Alouette, 62690 Estrée-Cauchy, tél. : 03.21.48.09.30

Prix revendeurs et exportation. Garantie et service après-vente assurés par nos soins. Vente directe ou par correspondance aux particuliers et aux revendeurs. Nos prix peuvent varier sans préavis en fonction des cours monétaires internationaux. Les spécifications techniques peuvent être modifiées sans préavis des constructeurs.

# Antenne Power Mobile de Wincker

Une nouvelle antenne, spécialement destinée aux utilisateurs en mobile, est commercialisée depuis le mois de juillet par Wincker France, qui en est, par ailleurs, le concepteur. Cette antenne reprend le principe de la verticale quart d'onde raccourcie avec self au centre, une solution déjà bien connue des radioamateurs... La self étant interchangeable, on dispose d'une antenne capable de couvrir toutes les bandes HF, du 80 mètres au 50 MHz, voire le 2 mètres.

Le trafic mobile en bandes décimétriques est assujéti à l'utilisation d'une antenne aussi performante que possible car forcément raccourcie. Serge, F2QG, a retenu la solution de l'antenne quart d'onde avec self au centre. De fabrication française, elle est déclinée en deux versions avec plusieurs types de fixations, afin que chacun y trouve son compte. En effet, nous sommes peu enclins à percer la carrosserie de notre "chère" voiture... alors il faut jouer d'astuces. Embase magnétique pour les antennes les plus courtes, une solution que l'on peut retenir tout en sachant qu'elle n'est pas forcément la meilleure en terme de rendement, les capacités parasites liées à la "jonction embase/toit du véhicule" étant difficilement maîtrisables. Embase pour fixation sur le pare-chocs, avant ou arrière. Là encore, avec la prolifération de matériaux non conducteurs, il n'est pas toujours facile de régler les problèmes de mise à la masse de l'antenne. Autre solution, la fixation sur une attache de remorque. Pour toutes ces raisons, Wincker propose diverses solutions d'embase, comme



1 - Les éléments constituant l'antenne.

vous l'avez peut-être découvert dans la publicité passée dès le mois d'août.

L'antenne qui nous a été prêtée pour ce banc d'essai était livrée avec une embase "universelle". Ce type d'embase, que l'on peut voir à gauche sur la **photo 1**, autorise toutes sortes de fixations: bord de capot, galerie, rétroviseur, etc. Encore faut-il que le véhicule s'y prête, ce qui n'est pas toujours gagné. La preuve, j'ai eu beau examiner ma voiture sous toutes les coutures, je n'ai pas trouvé de solution

pour fixer l'antenne. Alors, comment faire? C'était sans compter sur l'ingéniosité de mon ami Philippe, F5MPW. Après avoir fait le tour de la voiture, fixation universelle en main, il s'est penché sur une petite trappe dissimulée dans le pare-chocs arrière: de là, on accède à un filetage solide du châssis dans lequel il est possible de monter un anneau de remorquage. Et oui, tout malheur peut également présenter des avantages: l'outil prévu en cas de panne allait nous dépanner. L'anneau de remorquage est rapidement débusqué: il se cachait avec la roue de secours, sous le tapis de la malle arrière. Grâce à cet ustensile, j'allais pouvoir monter et tester la Power Mobile sur mon véhicule.

Pour ce faire, j'ai commencé par me procurer un boulon de 40 mm de longueur (je n'ai pas trouvé plus court chez mon détaillant), un écrou et une rondelle épaisse et large. À l'aide d'une clé de 17, j'ai

démonté le boulon qui maintient, d'origine, la fixation universelle sur l'embase de l'antenne Power Mobile, après avoir ouvert la boîte en fonte d'aluminium (attention au joint d'étanchéité), et je l'ai remplacé par le nouveau. La **photo 2** montre comment est monté l'ensemble. Il ne reste plus qu'à visser à son emplacement l'anneau de remorquage ainsi équipé (**photo 3**). Quant au retour de masse, il est excellent!

Mais revenons à la Power Mobile... Cette antenne est composée des éléments suivants:

- une embase avec fixation au choix;
  - un premier tronçon de 1,20 m en tube d'aluminium pour la partie basse;
  - une self (une par bande);
  - un brin télescopique de 1,20 m pour la partie haute.
- Tous les éléments peuvent être acquis séparément, l'antenne est livrée avec une self pour la bande de votre choix.

Notons que la version prévue pour être montée sur embase magnétique est plus courte (vous n' imaginez pas circuler avec un monument de 2,50 m sur le toit!) son mât inférieur ne mesurant que 60 cm.

Sur l'embase, un connecteur de type SO-239 reçoit le câble coaxial. L'élément bas, terminé à chaque extrémité par deux pièces coniques taraudées, vient se visser sur l'embase. La self se visse dans la



2 - L'astuce de montage sur l'anneau de remorquage.

partie haute de l'élément bas. Pour ce faire, elle est dotée de deux parties filetées en Nylon, le contact étant assuré par deux pièces en aluminium montées en force dans le manchon en PVC qui protège la self. La partie haute, télescopique, terminée à sa base par une pièce conique identique à celles précédemment citées, vient se visser sur le haut de la self. Réflexion de mes voisins: "c'est effrayant ton truc, tu roules avec ça?". Ben... qui veut la fin se donne les moyens. Bien entendu, pour "rouler avec ça", il est préférable de mettre des petits haubans en fil de Nylon. Ainsi maintenue, à hauteur de la self, l'antenne ne gigotera pas dangereusement lors des déplacements. Cela me rappelle l'époque des antennes Hustler, que les plus anciens d'entre nous connaissent bien. Comme avec la Power Mobile, le rendement de ce type d'antenne est autrement efficace que celui que procurent les fouets hélicoïdaux très raccourcis. Au fait si, pour diverses raisons, vous ne voulez pas "rouler avec ça", vous pouvez toujours l'utiliser en mobile arrêté, vous serez comblé par le résultat!

Aux résultats, justement! L'antenne nous a été prêtée avec deux selfs: une pour le 20 m, l'autre pour le 10 m. L'accord se fait sans aucun problème telle qu'installée sur mon véhicule. Le fouet entièrement sorti, l'antenne résonne sur 14 MHz, avec une



4 - Une vue de la self.

largeur de bande satisfaisante. Voici les valeurs relevées:

Fréquence	ROS
13,995 MHz	1,1:1
14,070 MHz	1,5:1
14,130 MHz	1,6:1
14,230 MHz	2,0:1

En raccourcissant légèrement (1,5 cm) le brin télescopique, on déplace le creux de ROS vers 14,120 MHz couvrant sans problème la partie graphie et la partie phonie de la bande 20 m...

Avec l'autre self, brin entièrement sorti, la résonance s'effectue sur le bas de la bande 10 mètres. Voici les valeurs relevées:

Fréquence	ROS
27,680 MHz	1,5:1
27,850 MHz	1,4:1
28,050 MHz	1,3:1
28,070 MHz	1,2:1
28,290 MHz	1,3:1
28,435 MHz	1,4:1
28,530 MHz	1,5:1

Là encore, en raccourcissant légèrement (2 cm) le brin télescopique, on déplace le creux de ROS vers le haut couvrant sans problème la

partie graphie et la partie phonie de la bande 10 m...

L'essentiel des essais a été conduit, propagation oblige, sur la bande des 20 mètres, en CW et en BLU, avec une puissance de 70 W. J'avoue avoir été surpris par les résultats car je ne m'attendais pas à ce qu'une réponse soit faite dès mon premier appel! Les reports reçus montrent que l'antenne rayonne plutôt bien, ce n'est pas une "antenne fictive". Confirmation m'en a été donnée par un report de 55 reçu du Japon. Pris au jeu, j'ai poussé le challenge jusqu'à me lancer dans deux petits pile-ups (un IOTA et une station spéciale "Jeux Olympiques"). Je les ai inscrites toutes les deux dans mon log, en moins de temps qu'il n'en faut pour l'écrire, malgré la meute de stations mieux équipées.

En raccourcissant le brin télescopique, j'ai pu accorder, avec la self 20 m, l'antenne sur 17 m avec un ROS de 1,2:1. Si j'ai réussi à faire des QSO, je ne sais pas quel peut être le rendement dans ce cas.

Les résultats que nous publions dans cet essai sont

ceux obtenus avec la version "longue" de l'antenne, il est probable que la version courte, sur embase magnétique, ne présente pas les mêmes caractéristiques... L'antenne est, par ailleurs, sensible à l'environnement: le simple fait de laisser la malle arrière ouverte (capot entièrement levé) modifie la fréquence de résonance. Le fonctionnement de l'antenne, sur 50 et 144 MHz ne peut être satisfaisant que si cette dernière est montée ailleurs que sur le pare-chocs, la dégageant suffisamment des masses métalliques environnantes. Pour ces bandes, nous pensons que le modèle à embase magnétique doit vraisemblablement mieux se comporter que l'exemplaire testé.

La Power Mobile saura retenir l'attention de ceux qui recherchent une antenne efficace pour le trafic en mobile (ou en mobile arrêté). Les petites vis "6 pans", montées sur les pièces coniques d'assemblage qui avaient tendance à



5 - L'antenne installée, hauteur 2,50 m.

rouiller rapidement sont maintenant remplacées par des vis inox. Certes, cette antenne n'est pas discrète et exige un haubannage pendant les déplacements mais les performances sont à ce prix. Par ailleurs, elle reste d'un prix accessible et le fait de pouvoir acheter des selfs additionnelles au fil des besoins est un point positif.

Denis BONOMO, F6GKQ



3 - Mise en place de l'embase de l'antenne.

# WINCKER FRANCE

www.wincker.fr

## Antenne mobile: POWER MOBILE

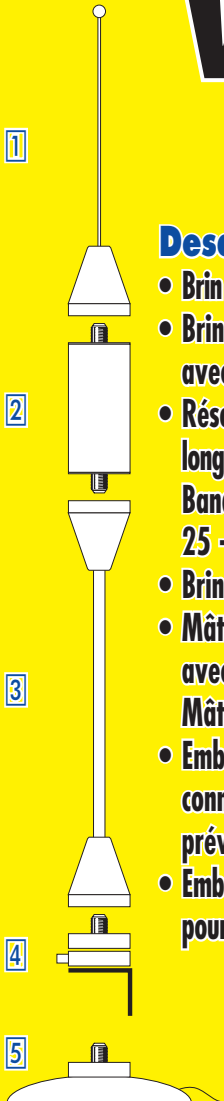

### Descriptif:

- Brin supérieur: télescopique, sur embase conique fileté: 1, 20 m.
- Brin supérieur acier conique réglable +/- 5 cm, avec vis de blocage, embase conique universelle fileté.
- Résonateur 100 W, avec self étanche, joes aluminium filetés, longueur de 0,10 à 0,25 m suivant bandes.  
Bandes actuellement dispo: 3,5 - 7 - 10 - 14 - 18 - 21 - 25 - 28.
- Brin télescopique seul pour bande 50 et 145 MHz.
- Mât inférieur tubulaire en aluminium poli, avec 2 embouts coniques universels.  
Mât 1, 20 m - Mât 0, 60 m.
- Embase support d'antenne: attache universelle, connecteur PL, pour mât de 1, 20 m et 0, 60 m, prévu pour toutes embases Power mobile.
- Embase magnétique spéciale 16 cm, fixation pour mât de 0, 60 m, câble coaxial de 4 m avec PL.

### Tarif:

- 1 Brin supérieur réglable, embase standard.....32 €
- 2 Self Résonator 100 W .....45 €
- 3 Mât inférieur:
  - Pare-chocs 1, 20 m .....42 €
  - Magnétique 0, 60 m.....36 €
- 4 Embase universelle avec fixation .....44 €
- 5 Embase magnétique 16 cm avec fixation .....65 €

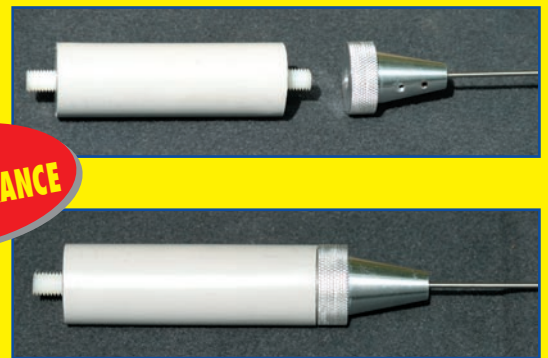

CRÉATION WINCKER FRANCE

FABRICATION FRANÇAISE



**PROMO** Antenne **POWER MOBILE** complète: Modèle pare-chocs avec 1 résonator au choix hauteur moyenne 2,50 m ..... **159€**

**PROMO** Antenne **POWER MOBILE** complète: Modèle embase magnétique avec 1 résonator au choix hauteur moyenne 1,60 m ..... **169€**

**WINCKER FRANCE**  
ce n'est pas seulement les antennes !  
C'est tout le matériel  
**PROFESSIONNEL - AMATEUR - CB...**

**25 ans de fabrication AIR - TERRE - MER**

INFOS AU 0826 070 011  
www.wincker.fr

**WINCKER FRANCE**

Catalogue ■ 10€

55 bis, rue de NANCY • BP 52605  
44326 NANTES CEDEX 03  
Tél.: 0240498204 - Fax: 0240520094  
e-mail : info@wincker.fr

Nom : .....  
Prénom : .....  
Adresse : .....

### BALUN

WBI Balun large bande couvrant de 1,8 à 30 MHz Spécial antenne mobile ramenant l'impédance du pare-chocs à 35 Ω

### FILTRE

PSW GTI Filtre Secteur Triple filtrage HF/VHF + INFORMATIQUE Ecrêteur de surtensions

# Récepteur décimétrique PALSTAR R30

Les matériels de réception ne sont pas très nombreux, aussi il convient de saluer l'effort fait par certains constructeurs pour proposer aux amateurs d'écoute un récepteur couvrant l'ensemble des ondes courtes. Le PALSTAR R30 n'est pas un matériel nouveau, il est disponible aux Etats-Unis depuis quelques années : il est désormais importé en France par Radio DX Center qui en a confié un exemplaire à MEGHERTZ magazine.

Voici un petit récepteur qui devrait séduire pas mal d'écouteurs ! Il n'est pas inaccessible en terme de prix et offre des performances bien supérieures à celles qui caractérisent les matériels plus "grand public", tels les Sony ou autre Grundig... Le PALSTAR R30 n'atteint pas non plus le prix des gros récepteurs de trafic. Après essais, nous avons dû convenir que ses performances sont loin d'être négligeables et il a largement sa place dans nos colonnes.

## UNE RÉALISATION MÉCANIQUE ET ÉLECTRONIQUE SÉRIEUSE

PALSTAR INC. fabrique aux Etats-Unis (en Ohio) toute une gamme d'accessoires pour les radioamateurs (coupleurs d'antennes, charges, filtres, baluns, etc.) et a ajouté en 1999 ce récepteur couvrant de 100 kHz à 30 MHz. Peu encombrant, il est entièrement métallique et bâti autour d'un solide châssis. Une face avant et couvercle en U renforcent cette impression de sérieux. Le tout est réalisé en aluminium épais. La peinture noire est rehaussée par la sérigraphie des commandes et par l'éclairage orangé du S-mètre et du LCD (qu'il est possible d'interrompre). C'est bien plus esthétique qu'austère. Ceux qui aiment les postes avec une kyrielle de boutons



1 - Une certaine élégance dans la simplicité.

seront déçus : le R30 présente un minimum de commandes que nous détaillerons. Le LCD affiche la fréquence avec des chiffres de 12 mm. Le bouton TUNE, permettant d'explorer les bandes, mesure 35 mm de diamètre et présente une empreinte pour le doigt. Par ailleurs, son axe dispose d'un contact qui sert à sélectionner le pas d'incrémement quand on appuie sur le bouton. À ses côtés, deux petites touches permettent de changer la fréquence rapidement, par bonds de 500 kHz. Sous le LCD, on peut également voir 5 petites touches agissant sur :

- les mémoires ;
- le mode de réception ;
- l'atténuateur ;
- la largeur de la bande passante ;
- le contrôle automatique de gain.

Trois LED montrent la sélection de l'atténuateur, du filtre étroit et de la CAG rapide.

Trois autres LED indiquent le mode de réception choisi.

Le potentiomètre de volume est placé sous le S-mètre, à côté d'une prise jack 6,35 mm pour le casque. La fonction marche-arrêt est liée au potentiomètre de volume.

L'appareil repose sur 4 pieds en plastique. Une béquille en acier chromé, escamotable et bien verrouillée, permet d'incliner le récepteur pour en faciliter l'utilisation. Sous le capot en U se trouve un petit haut-parleur interne.

Sur le panneau arrière, on trouve les éléments suivants :

- une prise RCA de sortie ligne pour enregistrement ;
- un écrou papillon pour la mise à la terre du récepteur ;
- une prise antenne SO-239 ;
- une prise antenne "bornier" ;
- une prise RCA sortant la FI à 455 kHz ;

- un jack 6,35 mm pour un haut-parleur extérieur ;
- un poussoir commandant l'éclairage du panneau avant ;
- une prise RCA "Mute" pour couplage avec un émetteur ;
- une prise jack alimentation extérieure ;
- un porte-fusible protégeant le récepteur.

Ne cherchez pas la commutation 12 V antenne, évoquée dans le manuel, elle concerne certainement des versions antérieures du récepteur...

Le PALSTAR R30 est également alimenté par des 10 piles AA trouvant leur place dans un bac monté à l'intérieur du récepteur (voir notre photo). Ceci lui confère une certaine autonomie quand il n'est pas possible de le raccorder à une alimentation secteur. Cette dernière doit pouvoir délivrer 12 V continu sous 300 à 600 mA, il vous appartient de la fournir. Quand les piles sont présentes dans le récepteur, il suffit de débrancher le jack de l'alimentation externe pour se retrouver en autonome... Pour mettre en place les piles, il faut ôter le capot du récepteur, il n'y a pas de trappe spécifique. Une bride métallique les maintient fermement dans leur logement. L'ouverture du capot permet également de voir comment est réalisé le R30 : deux platines, où les CMS sont rois,



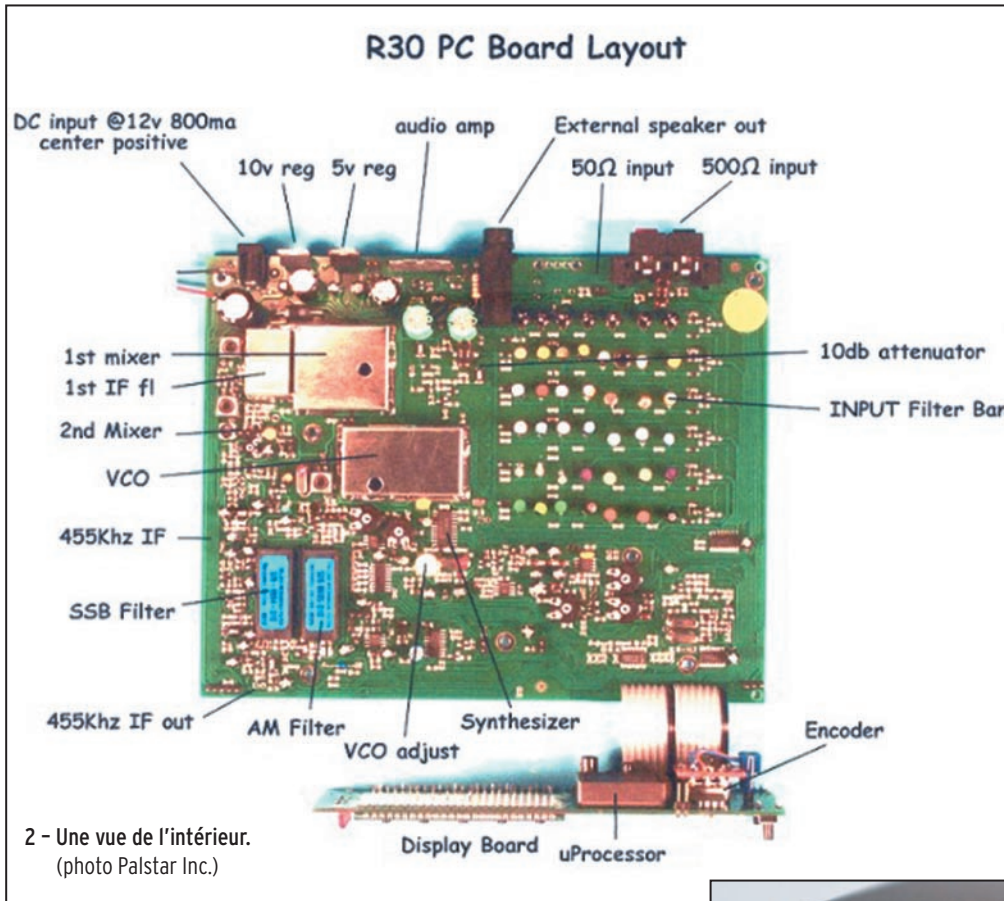

avant d'attaquer un généreux amplificateur BF délivrant 3 watts sous 8 ohms.

**D'ÉTONNANTES QUALITÉS DE RÉCEPTION**

La première surprise vient lorsque l'on allume le récepteur et que l'on se règle sur une station: la qualité de la BF est excellente, sur le petit haut-parleur interne, une impression qui ne fait que se confirmer par la suite. L'écouteur exigeant, qui connectera le R30 à un haut-parleur extérieur de bonne qualité, comme nous l'avons fait, en sera largement gratifié. Si vous utilisez un casque, prévoyez de l'équiper d'un jack mono: avec un casque stéréo, vous n'entendrez que d'une oreille...

L'absence de clavier pour introduire directement la fré-

une principale et une secondaire réservée à la gestion des commandes du panneau avant.

Le récepteur est livré avec un manuel en anglais (dont la moitié est consacrée au récepteur, l'autre partie dispensant des conseils aux débutants) et un schéma synoptique. L'examen de ce dernier nous apprend que derrière l'entrée antenne se trouvent 6 filtres de bandes, commutés par le microprocesseur en fonction de la fréquence affichée. Un atténuateur de 10 dB leur fait suite, il peut être engagé

quand la réception s'avère perturbée par une station puissante. Suit un filtre qui précède le premier mélangeur composé de MOSFET. Parfait! Pas de préamplificateur avant le mélangeur. Le premier changement de fréquence est sur 45 MHz. Devant l'ampli FI se trouve un "roofing filter" à 4 pôles. Le second mélange produit une FI sur 455 kHz. Elle contient 2 filtres à 8 pôles: un céramique de 6 kHz pour l'AM et un filtre Collins mécanique de 2,5 kHz pour la BLU. Suivant l'option choisie, on peut disposer d'un filtre Collins en lieu et place



3 - Un S-mètre analogique lisible. Notez, sur le LCD, l'affichage en mode "MEM".

du céramique destiné à l'AM. Deux boucles de CAG contrôlent le gain sur la première FI. La chaîne se termine sur la détection AM (et le détecteur de produit BLU)

quence à écouter n'est pas un réel handicap pour cette gamme de récepteur. La commande de fréquence voit son pas d'incréméntation changer suivant la vitesse de rotation:

**ELECTRONIQUE**

COURS D'ÉLECTRONIQUE EN PARTANT DE ZÉRO NIVEAU 1

**NIVEAU 1**  
17,00 € + port 2,00 €

COURS D'ÉLECTRONIQUE EN PARTANT DE ZÉRO NIVEAU 2

**NIVEAU 2**  
17,00 € + port 2,00 €

**NIVEAUX 1+2**  
32,00 € + port 2,00 €

JMJ - B.P. 20025 - 13720 LA BOUILLADISSE  
Tél. : 0820 820 534 - Fax : 0820 820 722  
www.electronique-magazine.com

## Les CD niveau 1 et 2 du Cours d'Électronique en Partant de Zéro

**SOMMAIRE INTERACTIF**    **CD ENTIÈREMENT IMPRIMABLE**

adressez votre commande à :

**JMJ/ELECTRONIQUE - B.P. 20025 - 13720 LA BOUILLADISSE**  
avec un règlement par Chèque à l'ordre de **JMJ**  
ou par tél. : **0820 820 534** ou par fax : **0820 820 722**  
avec un règlement par Carte Bancaire.  
Vous pouvez également commander par l'Internet :  
[www.electronique-magazine.com/cd.asp](http://www.electronique-magazine.com/cd.asp)



4 - En poussant sur le bouton TUNE, on modifie le pas d'incrément.

20Hz puis 100Hz en lent, 100 Hz puis 500Hz en rapide. La sélection entre lent et rapide s'effectue en appuyant sur l'axe du bouton. Le bouton est un peu léger, j'aurais aimé qu'il dispose d'une pièce métallique faisant office de volant d'inertie. Par ailleurs, les deux touches "up et down" permettent de parcourir rapidement les bandes couvertes au pas de 500 kHz. Le LCD affiche la centaine de hertz mais le récepteur syntonise au pas de 20 Hz, ce qui est satisfaisant pour la plupart des utilisations (même pour du RTTY, voire du PSK31 si le logiciel effectue la correction automatique par sa fonction CAF). Si, dans le temps, vous notez une petite différence de calage en fréquence entre LSB et USB, à l'écoute d'une station AM en position BLU, elle sera facile à rattraper, la procédure est décrite en annexe du manuel.

La sensibilité est très bonne, quelques comparaisons avec le transceiver de la station ne parviennent pas à faire la différence sur les signaux faibles! L'écoute en BLU est de bonne qualité: le récepteur présente une sélectivité étonnante, en partie due au filtre mécanique. Nous n'avons pas eu à subir de phénomènes d'intermodulation le soir sur 40 mètres, avec une centerfed de 2 x 13,5 m. D'après la notice, le point d'interception du 3e ordre serait de +15 dBm avec une dynamique meilleure que 90 dB à 20 kHz, on ne doit pas en être loin! En cas de problème, on peut toujours utiliser l'atténuateur de 10 dB. L'exploration complète de la

bande couverte (100kHz à 30MHz) laisse entendre quelques "oiseaux" aucun d'eux ne s'avérant réellement gênant: dès que l'on remplace la charge 50 ohms par une antenne, ils se retrouvent, pour la plupart, noyés dans le bruit.

Le R30 ne possède pas de mode CW. Pour écouter de la télégraphie, il suffit de se placer en LSB ou USB... Il ne manque que le filtre étroit mais on peut toujours compenser à l'aide d'un filtre BF externe, analogique ou numérique, même si les résultats ne sont pas identiques à ceux obtenus avec un bon filtre à quartz. Bien sûr, ce récepteur ne possède pas de notch, d'IF-Shift, de réglage de gain HF, de noise blanker, etc. mais son prix justifie ces quelques lacunes.

Le PALSTAR R30 est doté de 100 mémoires. L'affichage des canaux mémoires peut se faire sous la forme "CH 35" ou fréquence explicitement contenue, la commutation entre les deux modes

s'effectuant par pression sur le bouton "Tune". Pour entrer une fréquence en mémoire, il suffit qu'elle soit affichée sur le LCD. On presse alors, pendant environ deux secondes, la touche MEM: l'affichage d'un numéro de canal apparaît en clignotant sur le LCD. La lettre "P", à droite du LCD, indique une mémoire déjà occupée. À l'aide de la commande "Tune" ou des flèches "up et down", on sélectionne le canal voulu puis on valide l'entrée en pressant la touche MEM. Le récepteur ne permet pas d'attribuer un nom aux mémoires. Par contre, le mode, l'atténuateur et le CAG sont mémorisés en même temps que la fréquence. Il

née... C'est un peu déroutant au début. Par contre, cela conduit à imaginer une procédure pour gérer facilement les bandes radioamateur ou radiodiffusion. Il suffit d'entrer, dans les premières mémoires par exemple, une fréquence par bande. Par la suite, il suffira, en mode mémoire, de sélectionner le canal donnant accès à la bande voulue puis de quitter le mode mémoire pour rester sur cette bande et l'explorer.

**BRAVO!**

Une petite remarque avant de conclure: la présence d'une sortie FI à 455 kHz



5 - Le panneau arrière. Notez la présence de la sortie FI...

n'y a pas de procédure d'effacement des mémoires, on ne peut qu'écraser le contenu d'un canal pour remplacer une fréquence par une autre.

Il faut un peu s'habituer à la philosophie du R30: quand on quitte le mode mémoire, contrairement à d'autres matériels, on reste (tout en étant passé en VFO), sur la dernière fréquence mémoire qui était sélection-

(prise RCA à l'arrière) permet d'envisager la réception DRM au moyen d'un module à construire soi-même et des logiciels disponibles sur Internet. Le module convertisseur peut aisément trouver sa place à l'intérieur du récepteur...

Avec son excellente qualité sonore (qui sera appréciée des amateurs d'écoute "broadcast"), sa très bonne sensibilité et sa tenue aux signaux forts, le R30 est étonnamment performant. C'est un très bon récepteur pour un rapport qualité/prix qui devrait inciter l'écouteur intéressé, parfois tenté par des matériels plus "grand public", à cause du budget, à intégrer le R30 dans sa liste d'achats potentiels... Voilà pourquoi nous vous disions qu'il avait largement sa place dans les colonnes de MEGHERTZ magazine. Interrogez Radio DX Center pour tout renseignement complémentaire.

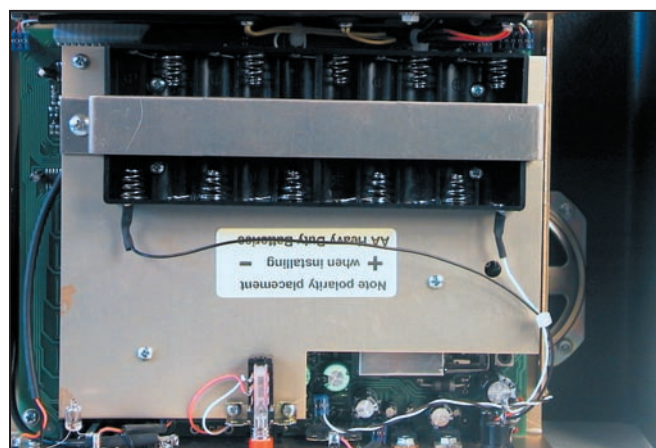

6 - Le bac à piles : elles ne se sauveront pas!

Denis BONOMO, F6GKQ

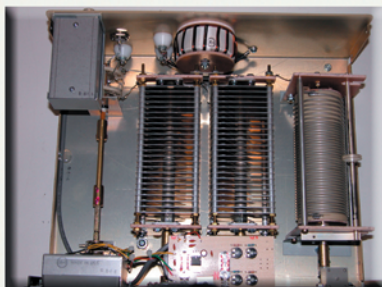

### AT-1500CV

Boite d'accord 1,8 à 30 MHz  
1,5 kW PEP, impédance 20 à 1500 Ohms, capacités variables (315 pF, 4,5 kV), self à roulette plaquée argent (24  $\mu$ H), circuit en "T"  
Lecture à aiguilles croisées  
Balun de rapport 1:4 incorporé

**PRIX : 590 €**

### RECEPTEUR R-30C

100 kHz à 30 MHz  
AM, USB, LSB, CW  
Atténuateur, AGC, BW,  
100 mémoires, sorties  
antennes 50 ou 500 Ohms,  
alimentation en 12 Volts ou  
par piles pour utilisation  
portable, prises HP et casque,  
filtres de bandes COLLINS...



### AT-1KM

Boite d'accord  
1,8 à 30 MHz 1000 W PEP  
Impédance 20 à 1500 Ohms  
Capacité variable différentielle double (440-0-440 pF, 3 kV), self à roulette plaquée argent (24  $\mu$ H), circuit en "T", lecture à aiguilles croisées, balun de rapport 1:4 incorporé

**PRIX : 445 €**



**PRIX : 760 €**



### FL-30

Filtre passe-bas 0 à 30 MHz  
Atténuation : > 75 dB  
Puissance : 1500 W PEP  
Impédance : 50 Ohms

**PRIX : 99 €**



### DL-1500

Charge fictive 0 à 500 MHz  
Puissance admissible : 1500 W  
**PRIX : 105 €**

**RADIO DX CENTER**  
**6, Rue Noël Benoist**  
**78890 GARANCIERES**

**Tél : 01.34.86.49.62**  
**Fax : 01.34.86.49.68**

**www.rdx.com**

### WM-150M

Ros-Wattmètre  
1,8 à 150 MHz  
300/3000 Watts  
Lecture à aiguilles croisées  
HF ou PEP avec boîtier de départ

**PRIX : 121 €**



**Frais de port : 12 €**

Photos non contractuelles - Dans la limite des stocks disponibles

Création Radio DX Center - Ivan Le Roux (F5RNF)

# Récepteur 121,5 MHz F8AZG

Le récepteur 121,5 MHz F8AZG est un appareil compact et léger. La platine est intégrée dans le boom de l'antenne. Il permet d'effectuer des recherches de balises éloignées et reste très performant aux distances proches. Son atténuateur réglable permet d'aller au contact de la balise tout en gardant une très grande directivité. Son antenne flexible autorise une utilisation en zone de végétation très dense.

## 1 - LE RÉCEPTEUR

Cet appareil a été spécialement réalisé pour la recherche de balise de détresse (RBL). Il peut recevoir des signaux faibles mais aussi en atténuer de très forts. Cela permet de s'approcher à quelques mètres de la balise tout en gardant une directivité surprenante (rapport avant-arrière extrêmement élevé, -50 dB). Il est léger, facile à manier et robuste. Son antenne à brins flexibles, spécialement conçue, permettra de passer dans des zones boisées sans l'endommager.

## 2 - LE SCHÉMA

Comme vous pouvez le constater, le schéma est très simple (voir **figure 2**). Deux changements de fréquence sont réalisés autour de deux NE 612. Le premier reçoit les signaux de 121,2 MHz à 121,7 MHz, issus du circuit accordé de tête. L'oscillateur local, piloté par quartz, produit un signal de 119,700 MHz. Après mélange, un signal de 1,5 à 2,1 MHz sort du premier CI. Le second oscillateur génère un signal variable compris entre 1,4 MHz et 2,2 MHz. En sortie du dernier CI, la BF sera présente est amplifiée par le LM 386. L'atténuation du signal résulte de la variation de la tension d'alimentation du premier CI. Procédé simple mais d'une très grande efficacité (trouvé par Daniel F5BUD).

## 3 - LA CONSTRUCTION

### A) PRÉPARATION DU BOOM

Percer les 6 trous de fixation de la platine et les 2 trous marquant l'emplacement du potentiomètre et de l'inverseur avec un foret de 1,5 mm. Agrandir les 6 trous de fixation avec un foret de 3 mm. Prendre le boom et le placer fond vers le haut. Mesurer 105 mm à partir de son bord droit (repère n° 1).

Placer le circuit imprimé sur le boom côté composants face à vous. L'orienter de manière à avoir les marquages "+HP" et "+9 V" à votre droite. Faire coïncider le bord droit du CI avec le marquage (repère n° 1). Centrer le CI en largeur et marquer les 8 trous préparés auparavant (voir **figure 3**).



1 - Vue de l'antenne à récepteur intégré.

### B) MONTAGE

Percer les emplacements des composants à l'aide d'un foret de 0,8 mm. Agrandir à 1,2 mm les 6 trous des condensateurs variables et de la patte de masse du pot TOKO. Bobiner les 2 selfs sur le tore T 37-12. L'espacement entre chaque spire doit être d'environ 1 mm (valeur non critique). Les 2 selfs doivent être bobinées dans le

même sens. Placer L1 sur la partie droite du tore et L2 sur la gauche. Souder tous les composants à l'exception des 3 circuits intégrés en commençant par les straps, les résistances, les condensateurs, les diodes, les transistors, les selfs et le quartz.

Replier la patte droite du pot TOKO (voir schéma d'implantation). Prendre le potentiomètre. Tordre ses pattes dans le sens opposé à son axe de réglage. Souder 4 cm de fil rigide dénudé d'environ 0,8 mm de diamètre sur chacune de ses pattes ainsi que sur celles de l'inverseur.

Souder provisoirement le potentiomètre et l'inverseur à 3,5 cm au-dessus du circuit imprimé. Souder la prise jack, le connecteur de pile et 2 morceaux de fil rigide, dénudé, de 0,8 mm de diamètre et de 4 cm de long aux entrées antenne.

### C) VÉRIFICATIONS

Vérifier l'implantation de chaque composant (polarisation des condensateurs, diodes, transistors, etc.). Mettre sous tension et s'assurer de la présence d'une tension de 6 V en sortie du régulateur.

## 4 - MISE AU POINT

Souder le LM 386. Brancher un casque dans la prise. Mettre sous tension. Un souffle doit être entendu. Couper l'alimentation et souder le premier NE 612 (IC2). Visser au maximum le noyau de L4. Mettre sous tension. À l'aide d'un oscilloscope, vérifier la présence d'une oscillation franche sur la patte n° 7 du CI d'une fréquence comprise entre 1,5 et 2,1 MHz.

Jouer sur la résistance ajustable RV1 ou RV2 (fonction de la position de l'inverseur INV.1), la fréquence doit varier au fur et à mesure.

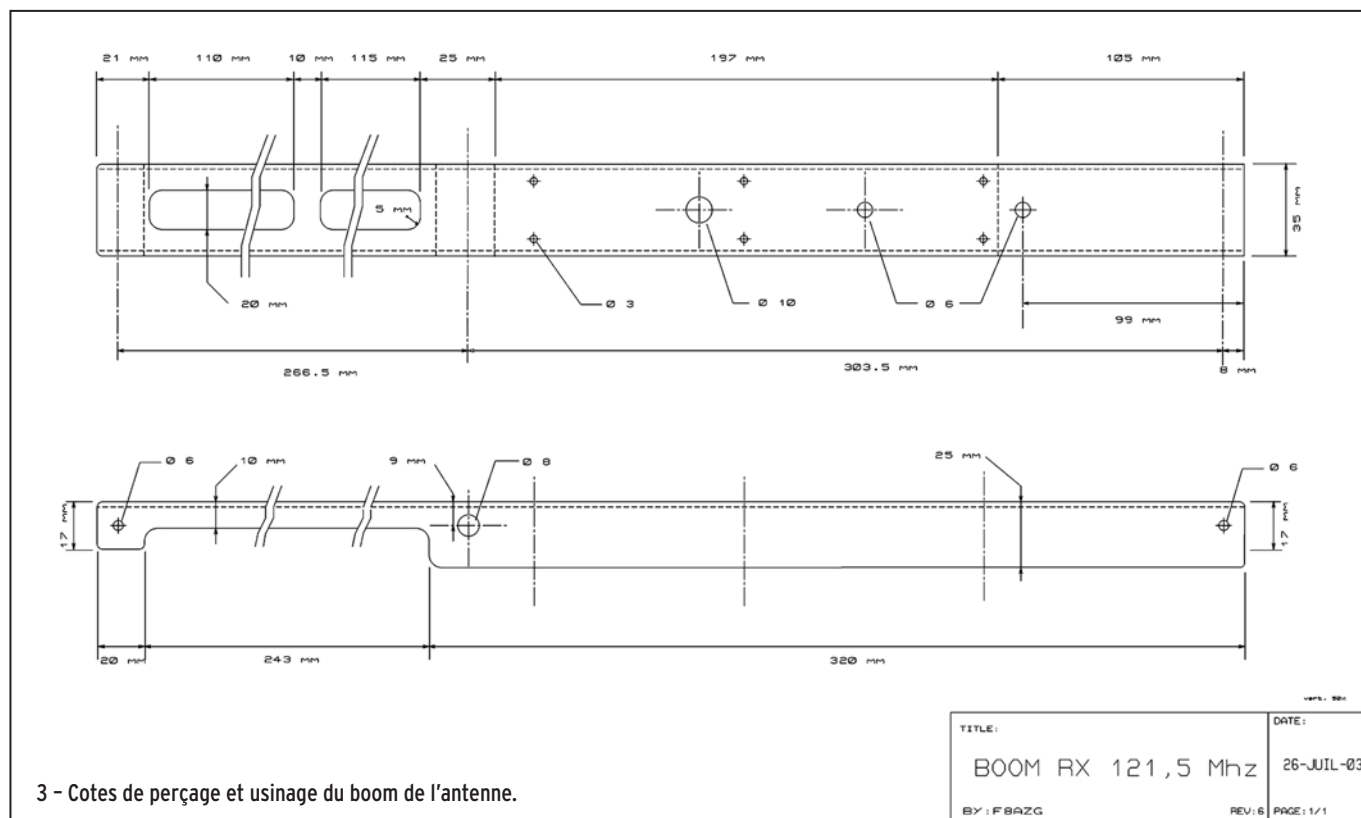
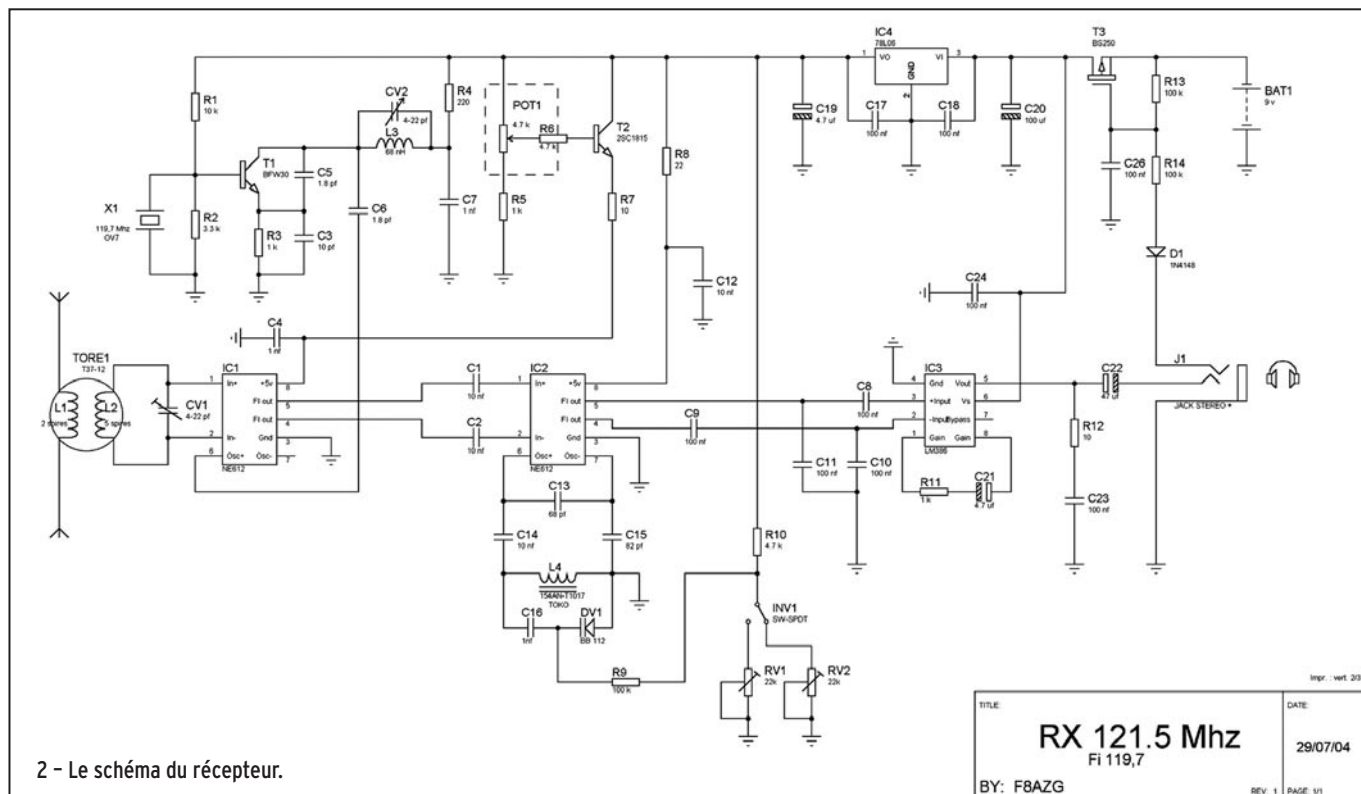

Couper l'alimentation et souder le dernier NE 612 (IC1). Remettre sous tension.

entendre le signal. Vérifier le réglage sur 121,5 MHz. Couler de la cire sur le tore T37-12 et L3.

À l'aide d'un fréquencemètre et d'une sonde formée par 2 spires de fil, mesurer la fréquence générée par l'oscillateur à quartz. Vous devez trouver 119,700 MHz. Si ce n'est pas le cas, retoucher le réglage de CV2. Attention ce réglage est très fin. Brancher un générateur VHF sur 121,5 MHz. Jouer sur la résistance ajustable RV1 pour entendre le signal. Régler CV1 afin d'obtenir un signal maximum au casque. Régler maintenant le générateur sur 121,375 MHz. Basculer l'inverseur INV1 sur l'autre position et régler la résistance ajustable RV2 pour

Si durant une de ces opérations vous n'arrivez pas au résultat indiqué, vérifiez le sens d'implantation des composants de l'étage en test.

### 5 - USINAGE DU BOOM

Poursuivre le report des cotes (voir figure 3). Percer tous les trous sur les 3 faces du boom. Usiner la face supérieure (35 mm de large). Usiner les 2 autres faces (25 mm de large).

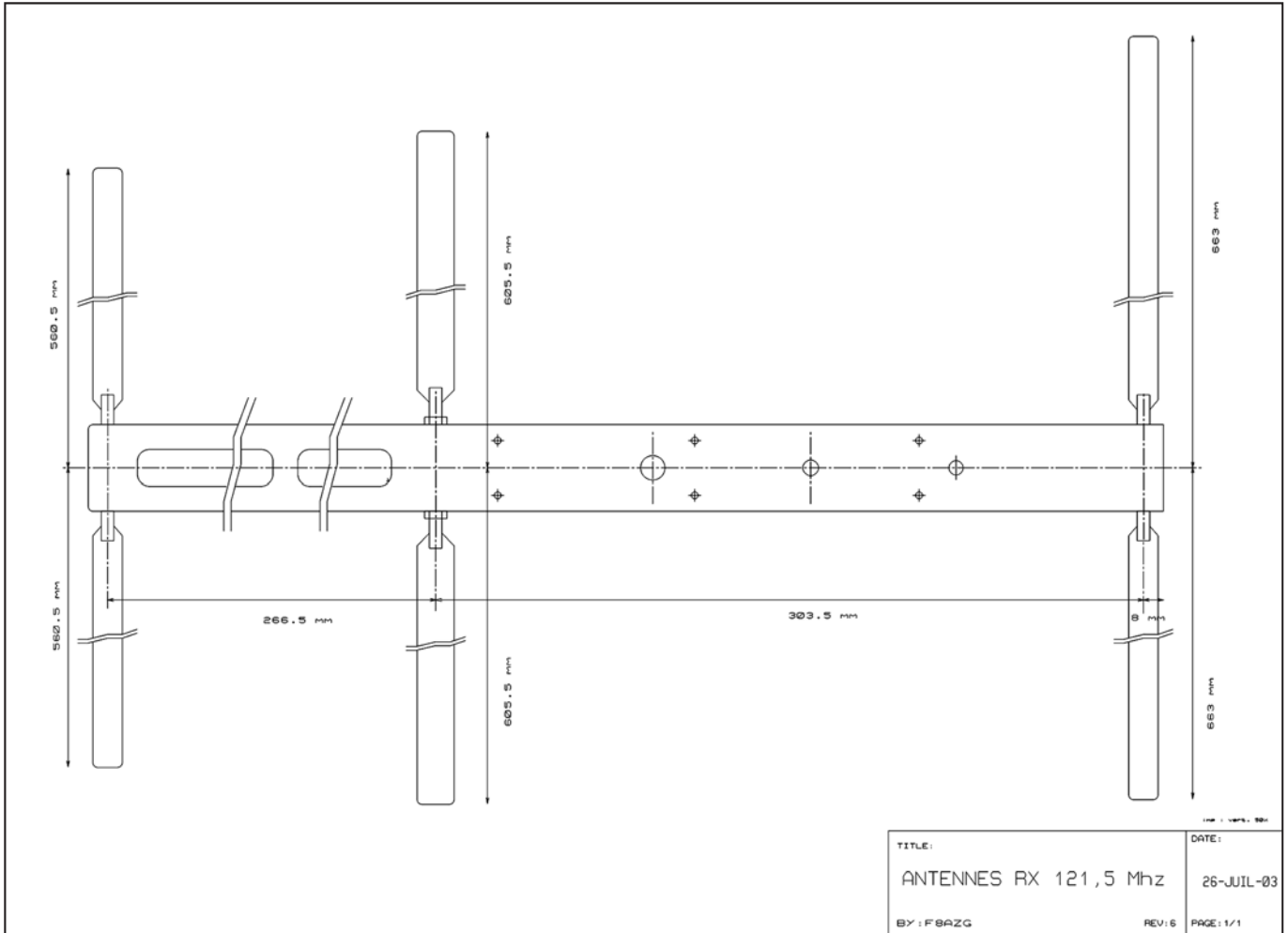

4 - Cotes de l'antenne.

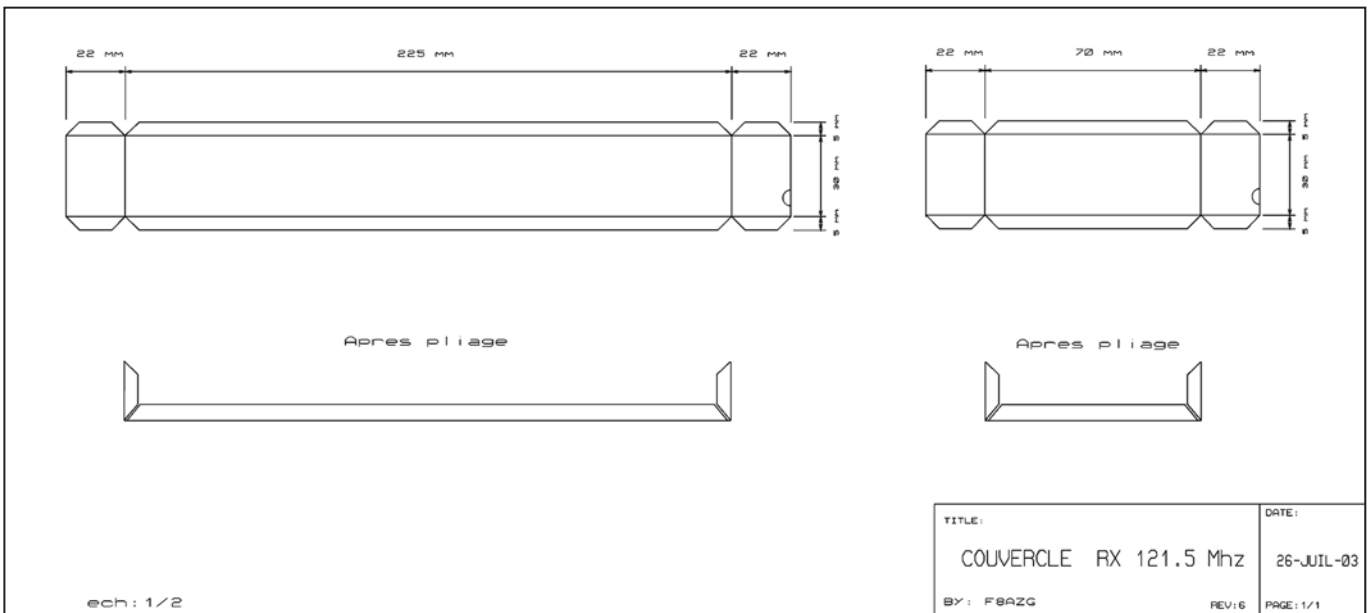

5 - Plans cotés des couvercles.

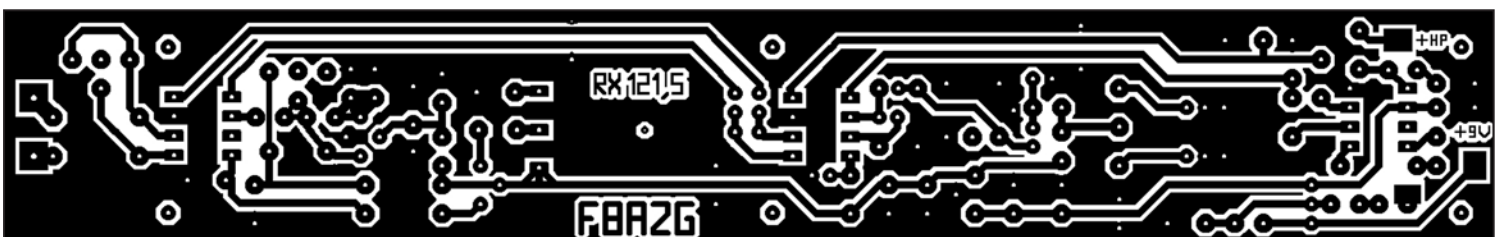

7 - Le circuit imprimé.

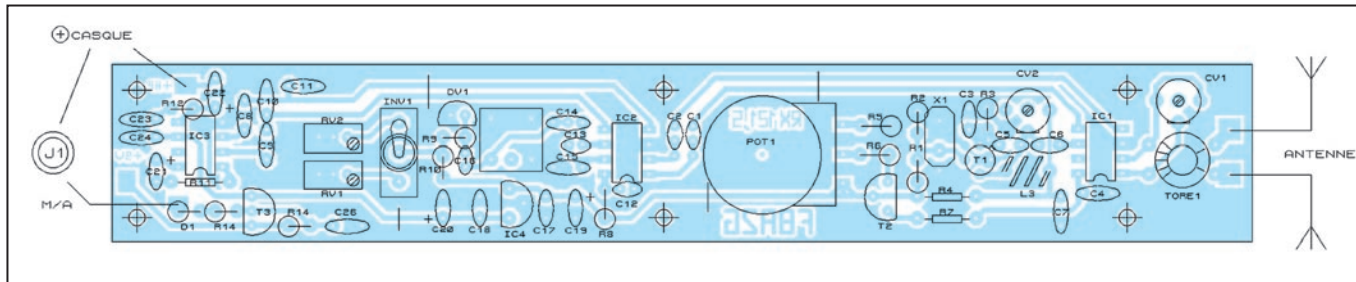

### 6 - Schéma d'implantation des composants.

Souder les 2 blocs d'alu aux extrémités du boom si vous en avez les moyens matériels sinon mettez en place les 4 fiches banane non isolées. Ces fiches doivent avoir un excellent contact avec la masse (boom). Les relier entre elle 2 par 2.

### 6 - BRINS D'ANTENNE

Prendre le schéma de la figure 4. Couper les mètres ruban aux dimensions indiquées en ajoutant 2 cm. (Chaque élément d'antenne est constitué de 2 morceaux de ruban posés l'un sur l'autre afin de les rigidifier). Décaper leurs extrémités pour mettre l'acier à nu sur environ 2 cm. Faire un trait de scie de 4 mm de profondeur à l'arrière de chaque fiche banane. Souder les fiches banane aux morceaux de mètre ruban préparés. Mettre en place les



9 - Un ensemble compact, prêt pour les recherches!

éléments sur le boom. Retailer chaque élément aux cotes exactes. Couper 6 morceaux de gaine thermorétractable de 15 cm de long. Les mettre en place à la base de chaque brin d'antenne.

### 7 - FINALISATION

Dessouder proprement le potentiomètre et l'inverseur avec leurs prolongements en fil rigide. Mettre en place dans le boom le potentiomètre, l'inverseur, la prise jack et

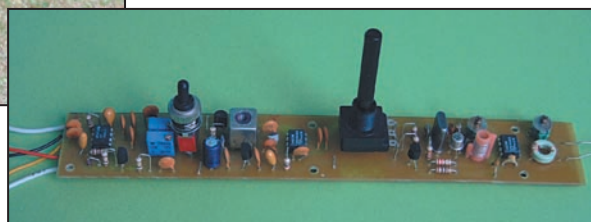

8 - La platine électronique du récepteur.



# HAMEXPO

26<sup>ème</sup> Salon International Radioamateur  
16-17 Octobre 2004  
**AUXERRE**



**Dans ce quart de Terre  
la Radiocommunication  
est à la pointe  
de la technologie**

Réseau des Emetteurs Français - Union Française des Radioamateurs  
REF-UNION 32, rue de Suède BP 77429 - 37074 TOURS cedex 2  
Tél: 02 47 41 88 73 - [www.ref-union.org](http://www.ref-union.org)



## Dahms Electronic

KARCHER

COURRIER : 11, Rue EHRMANN - 67000 STRASBOURG  
MAGASIN : 34, Rue OBERLIN - 67000 STRASBOURG  
TEL : 03 88 36 14 89 - FAX : 03 88 25 60 63

**LE SPECIALISTE DES COMPOSANTS : JAPONAIS - HF - TELE - VIDEO - T.H.T**

[dahms@wanadoo.fr](mailto:dahms@wanadoo.fr)  
[www.dahms-electronic.com](http://www.dahms-electronic.com)

NOUVEAU : RÉCEPTEUR 121,5 MHz F8AZG



KIT LIVRÉ AVEC LE CIRCUIT IMPRIMÉ  
PRIX UNITAIRE : **68,90 EUROS**  
(Décrit dans MEGHERTZ d'octobre 2004)

LES CIRCUITS IMPRIMÉS PEUVENT ÊTRE VENDUS SÉPARÉMENT

TOUS LES AUTRES KITS SONT DISPO SUR NOTRE SITE INTERNET : [www.dahms-electronic.com](http://www.dahms-electronic.com)

Sauf indication contraire, tous les kits sont livrés sans coffret avec les composants + le circuit imprimé étamé et percé.

NOS PRIX SONT T.T.C. • PAIEMENT : CHÈQUE BANCAIRE - C.C.P. - CARTE BANCAIRE MANDAT - CONTRE REMBOURSEMENT • En cas d'expédition : PORT ET EMBALLAGE EN SUS

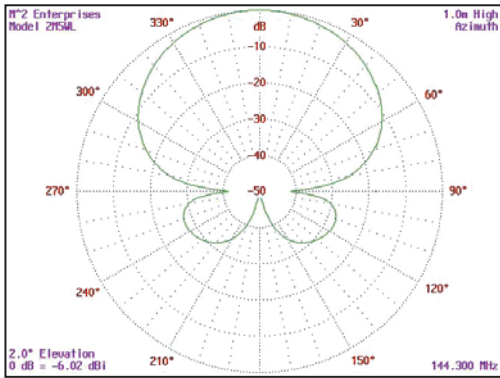

10 - Diagramme de rayonnement horizontal de l'antenne.

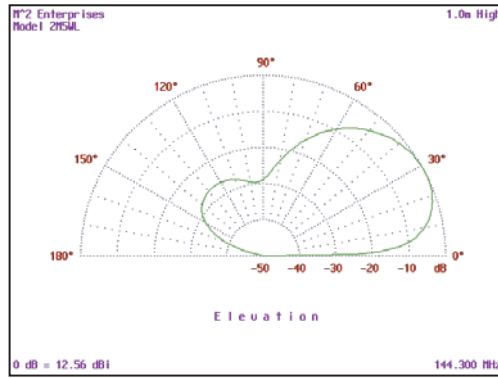

11 - Diagramme de rayonnement vertical de l'antenne.

les fiches banane femelle centrales avec leurs isolateurs (veiller à bien isoler ces dernières, éléments actifs de l'antenne).

**Nota :** La prise jack est stéréo. Cependant, il faut utiliser de préférence un casque mono pour pouvoir avoir une écoute des 2 côtés. Un casque stéréo conviendra mais seulement un écouteur fonctionnera. Pour le câblage, souder le jack de façon à relier C22 aux écouteurs et D1 à la masse à travers le casque une fois que le jack du casque sera en place. Cela permet de mettre en marche automatiquement le récepteur lorsque l'on insère la prise du casque dans son emplacement. On peut alors laisser la pile branchée au récepteur, tout en conservant son autonomie.

Mettre en place les vis et les entretoises sur le boom. Intégrer

la platine dans le boom en faisant passer les prolongements des pattes du potentiomètre et de l'inverseur dans leurs emplacements. Fixer la platine avec les 6 vis. Souder les pattes du potentiomètre, de l'inverseur et les fils d'antenne aux fiches banane. Réaliser les 2 couvercles (principal et à pile) à l'aide de la **figure 5**. Mettre en place le couvercle principal au-dessus de la

platine. Mettre une pile 9 volts dans l'espace restant entre la prise jack et l'arrière du boom. Placer le couvercle par-dessus. Le récepteur est opérationnel. Bonnes recherches !

Je remercie particulièrement F6BON pour son aide.

Le kit de ce montage est disponible chez DAHMS ELECTRONIC à Strasbourg ou peut être commandé à l'adresse <http://www.dahms-electronic.com>

*Patrice VETTE, F8AZG*

Les composants ou le kit complet sont disponibles chez DAHMS Electronic - 34 rue Oberlin - 67000 STRASBOURG  
Tél. 03.88.36.14.89 - Fax. 03.88.25.60.63

### LISTE DES COMPOSANTS

#### Résistances (1/4 W carbone)

1	R1	10 K
1	R2	3,3 K
3	R3, R5, R11	1 K
1	R4	220 ohms
1	R6, R10	4,7 K
2	R7, R12	10 ohms
1	R8	22 ohms
3	R9, R13, R14	100 K

#### Résistances ajustables

2	RV1, RV2	22 K - multitours vertical
---	----------	----------------------------

#### Potentiomètre

1	POT1	4,7 K linéaire (bonne qualité)
---	------	--------------------------------

#### Capacités

4	C1, C2, C12, C14	10 nF
1	C3	10 pF
2	C4, C7	1 nF
2	C5, C6	1,8 pF
9	C8, C9, C10, C11, C17, C18, C23, C24, C26	100 nF
1	C13	68 pF
1	C15	82 pF
1	C16	1 nF
2	C19, C21	4,7 uF - 16 V Tantale
1	C20	100 uF - 16 V
1	C22	47 uF - 16 V Tantale

#### Capacités ajustables

2	CV1, CV2	4-22 pF (vert)
---	----------	----------------

#### Inductances

1	L1	2 spires de fil de cuivre émaillé de 3/10° sur le tore T37-12
1	L2	5 spires de fil de cuivre émaillé de 3/10° sur le tore T37-12

1	L3	5 spires de fil de cuivre émaillé de 6/10° diamètre int. 5 mm, espacement entre spires 1,5 mm
1	L4	TOKO 154AN-T1017

#### Circuits intégrés

2	IC1, IC2	NE 612
1	IC3	LM 386
1	IC4	78L06

#### Transistors

1	T1	BFW 30
1	T2	2SC1815
1	T3	BS 250

#### Diodes

1	D1	1N4148
1	DV1	BB 112

#### Autres

1	BAT1	pile 9 V
1	INV1	Inverseur unipolaire à levier
1	TORE	T37-12 (vert)
1	quartz X1	119,4 MHz, overtone 7
1	connecteur prise	9 V
1	jack femelle stéréo	3,5 mm
1	circuit Imprimé	19,7 x 30 mm

#### Fournitures diverses (pour la partie antenne)

2	mètres ruban	2 m
1	mètre ruban	3 m
1	profil alu brut	en "U" 25 x 35 x 25 en 2 mm d'ép., 60 cm de long
1	plaque d'aluminium	de 280 x 42 mm, épaisseur 0,5 à 1 mm.
1	plaque d'aluminium	de 280 x 42 mm, épaisseur 0,5 à 1 mm.
6	fiches banane	mâle
2	fiches banane	femelle isolées
4	fiches banane	femelle non isolées
6	entretoises	15 mm de long
6	vis	3 x 25 têtes fraisées
6	rondelles frein diamètre	3 mm
6	coupes de gaine thermorétractable	diamètre 15 mm, 5 cm de long



### Decidement ça bouge chez DXSR une avalanche de nouveautés

**NEW**

#### VB 400 couverture de 3.5 à 50 MHz

La VB 400 a été spécialement conçu pour une demande toujours croissante, ou les contraintes environnementales sont toujours plus strictes (moins de 4 mètres)  
Construite en jonc de fibre de verre plein de 3 tronçons de 1.20m chacun assemblés entre eux par des manchons filetés en laiton massif pour une longueur totale de 3.80m. Sa conception mécanique de haute résistance lui permet de supporter des cycles de montage / démontage très fréquent sans aucun dommages et la rend aisément transportable

Différentes alimentations possible suivant l'environnement pour des performances optimums.

Le design particulier de la VB400 dérivé des applications professionnelles et l'utilisation de ruban en cuivre ultra plat largeur 2.2mm épaisseur 0.10 mm qui une fois bobiné n'apporte que très peu de capacité parallèle, de plus chaque brin résonne sur deux fréquences différentes ce qui permet une fois l'antenne montée d'obtenir 4 fréquences naturelles 5.5MHz 16MHz 28MHz 50 MHz

3 possibilités de montage

1) Alimentée par un diviseur d'impédance spécifique doté d'un contre poids (ref:VB-B400) fourni qui diminue l'impédance afin de rester dans la plage des boites d'accord des trancievers

2) Alimentée par une ligne twin lead de 450 ohms car antenne en haute impédance connectée à une boite d'accord type self a roulette non livré.

L'utilisation d'un contre poids évite les rayonnements indésirables

3) Alimentée via une boite d'accord automatique en pieds de mat

Caractéristiques :

Utilisation de 3 à 50 Mhz avec boite de couplage

Pièces de liaison des éléments réalisées en laiton massif.

Éléments en jonc plein de fibre de verre Ø 15.7mm x 2 10mm x 1

Longueur électrique: 30 m.

ongueur démontée: 1.20 m.

Longueur mécanique totale: 3.80 m.

Résistance maximum: 180km/h

Puissance admissible 400 W PEP 200W HF

Poids 4 Kg

**Prix 380€+13€port**

**PETITE PAR LA TAILLE GRANDE PAR SES PERFORMANCES**



#### EXCLUSIF 50MHz

#### Cw 3. Cw4 serie II

Antenne de type conrad windom

Alimentée par un balun special 1/6

Sortie à 66% vers élément long et 34% élément court

Se qui lui donne des performances exceptionnelles tant en émission qu'en réception et un meilleur taux d'ondes stationnaires

Elements filaires: Cable cuivre 4mm2

**CW 4** longueur 40 m

Bandes: 3.5. 7. 14.18. 24. 27-28. 50 Mhz SWR inférieur à 1.7:1

10, 21Mhz SWR inférieur à 4:1

Puissance 1000 watts pep

**Cw3** longueur 20m

Bandes: 7, 14, 27-28, 50 Mhz SWR inférieur à 1,7 :1

10, 18, 21, 24 Mhz SWR inférieur à 4:1

Puissance 1000 watts pep

Cw 4 119€ +13€ de port

Cw3 93€ +13€ de port

**NEW**



#### ANTENNE FILAIRE BROADBAND

**Fd300** :Antenne filaire type T2FD (sans trappes) couvre de **1.8 à 30 MHz** sans trou, balun rapport 1/20 ou 50/1000 ohms.et une charge de 1000 ohms. longueur totale 25 m 2X12.5m Cable cuivre 4mm2 pour évite tout allongement de l'antenne.

Livree prête à l'emploi.avec 25m de coaxial

ROS MAX 2.2 Puissance admissible 150 W FM 300 SSB HF 600 PEP

**365 €+13€ port**

#### Information

Par méconnaissance ou par intérêt, un amalgame est fait entre la T2FD et la W3HH

Or ceci est complètement faux

Dans le domaine professionnel une T2FD c'est un balun minimum de

1/16 avec une charge de 850 à plus de 1000 ohms

Alors que la W3HH c'est charge 390 ohms et un balun 1/9

La différence c'est le swr et les performances totalement différentes.

Afin de vous faire votre propre opinion ci -dessous deux liens vers le

site de L.B.Cebik, W4RNL Un des auteurs de ARRL ANTENNA BOOK.

une référence mondiale sur une multitude d'articles.

Site en anglais mais les graphiques parlent d'eux- mêmes

<http://www.cebik.com/t2fd.html>

<http://www.cebik.com/wbfd.html>

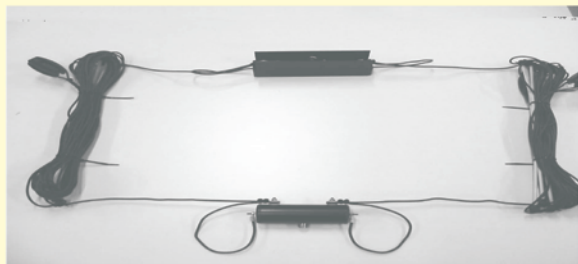

**New**



#### HF mobile WHIP

Fouet mobile professionnel

Emission/réceptionde 2-30Mhz

Utilisation :marine/automobile

Doit impérativement être utilisée avec un

coupleur

Longueur du fouet assemblé 2.60m en 2

tronçons de 1.30m

Fil de cuivre méplat haute tension et très

large bande

Fréquences de résonance 13.3 & .21.8

Mhz

Résistance au vent 95km/h

Puissance admissible 450 watts PEP

Fixation inox filetage 3/8 NF 24

Embase non fourni

Prix 249€+13 € de port

#### INFO BALUN&

#### MAGNETIC TRANSFORMER

Tous nos systèmes d'adaptations sont équipés de protection contre les surpuissances accidentelles qui évite leurs destruction

La qualité de nos ferrites , permette après dépassement du point curie de reprendre leurs propriétés d'origines après refroidissement

De plus tous nos connecteur sont vraiment en téflon (test fer à souder)



#### DXSR-MAGNETIC TRANSFORMER

Unun 1/9 :créé par GEANELLI GUANELLA en 1944 et CL.RUTHROFF en 1959 inventeur des baluns et ununs

De notre part, nous avons augmenté de la puissance d'origine admissible de 100w à 300w et élargi la bande passante réel d'émission de notre magnetic transformer de 1.8-30MHz à 50MHz.avec un swr maximum de 1.8:1 avec résistance 450ohms sur analyseur ros

**ALORS FORCEMENT CA DONNE ENVIE...**

**Dxsr la référence qualité**



# D X S R



**DX SYSTEM RADIO**  
61, rue du Maréchal Leclerc  
28110 LUCE

Tel: 02 37 28 09 87 -Fax 02 37 28 23 10 **NOUVEAU**

**Www.dxsr-antennas.com**

Catalogue complet sur notre site internet [www.dxsr-antennas.com](http://www.dxsr-antennas.com)

**Demande de catalogue papier à retourner**

**Accompagné de 3,20 Euro en timbres à**  
**DXSR - 61, rue du Maréchal Leclerc - 28110 LUCE**

MHZ2004

**Nom:**..... **Prénom:**.....

**Adresse:**.....

**CP:**..... **Ville:**.....

# Nouveau synthétiseur

## de fréquences pour les émetteurs-récepteurs BLU/CW F6BQU

### DESCRIPTION DU SYNTHÉTISEUR

Le schéma de base reprend les composants du premier synthétiseur, c'est-à-dire deux circuits intégrés bon marché. Le circuit MC145170 est un synthétiseur à commande série, et le PIC 16F84 est un microcontrôleur programmable pilotant le synthétiseur ainsi que l'afficheur LCD. L'association de ces circuits ainsi qu'un bon programme permettent de réaliser des merveilles.

Les caractéristiques du synthétiseur sont intéressantes :

- synthétiseur à une seule boucle de phase aux pas de 100 Hz, 1 kHz et 10 kHz sélectionnables.
- RIT couvrant la totalité de la bande, ce qui permet en plus de travailler en "split".
- lecture de la fréquence sur un afficheur LCD une ligne de 16 caractères.
- correction de la fréquence d'affichage suivant la fréquence centrale du filtre à quartz utilisé, et ceci par programmation accessible à l'utilisateur à la mise sous tension.

La nouveauté, c'est l'intégration d'un VCO fonctionnant sur une fréquence relativement élevée (conjointement à un filtre de boucle à comparateur de phase), pour avoir des temps de verrouillage courts, lequel VCO est suivi d'un diviseur par dix pour fournir la fréquence utile.

Bien sûr, un synthétiseur à base de circuit DDS type AD... est plus performant et plus universel, mais le prix des éléments de base (circuit AD et oscillateur de référence) est très élevé par rapport aux éléments de notre synthétiseur. L'essentiel pour notre montage est qu'il soit très simple, très bon marché et que la fréquence et son affichage restent stables quelles que soient les conditions.

Voyons le schéma de principe :  
Nous nous limiterons à une description simple. L'ensemble est géré par le micro-

Dans un précédent numéro de MÉGAHERTZ Magazine (n° 219 de juin 2001) paraissait la description d'un synthétiseur de fréquence simple et bon marché. Ce synthétiseur fonctionnait parfaitement, mais il avait deux inconvénients. Il utilisait comme VCO (oscillateur contrôlé par tension) l'oscillateur local intégré dans le montage émetteur-récepteur, et le temps de verrouillage était relativement long. Le nouveau synthétiseur utilise un VCO intégré, et le temps de verrouillage est très court. Il reprend les principaux composants du montage précédent, et les dimensions du circuit imprimé sont identiques, ce qui permet de remplacer l'ancien par ce nouveau modèle bien plus performant. En plus, il s'adapte également à l'émetteur-récepteur "Forty".

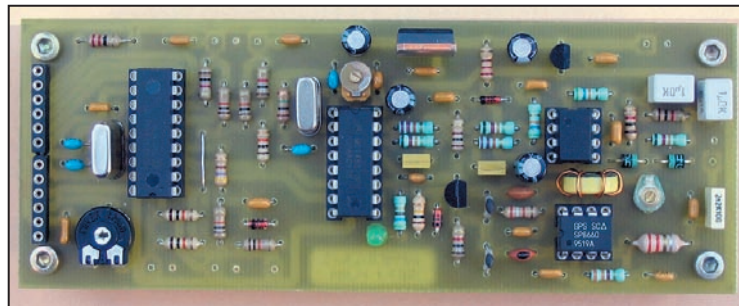

Photo A.

contrôleur IC1 (PIC 16F84), dont le programme a été spécialement écrit pour cette application. IC1 est synchronisé à 4 MHz par X2, C18, C19. L'ensemble R11, R12, C20 et D5 forme le circuit de "reset".

La sélection de la fréquence se fait à l'aide d'un encodeur classique, sur les bits RBO (interruption) et RB1. R13-C22 et R14-C21 forment un circuit anti-rebond.

Le bit RB6 reçoit la commande de sélection du

"pas" (100 Hz, 1 kHz ou 10 kHz), le bit RB7 la sélection du mode "RIT", et le bit RA2 la détection "PTT" (passage en émission). L'anti-rebond de ces commandes est géré par le programme. IC2 (MC145170-2) est un circuit synthétiseur à commande série. IC1 envoie sous série les ordres à IC2 via les bits RA1 (Datas), RA3 (Clock) et RA4 (Enable).

En même temps, IC1 envoie les ordres à l'afficheur LCD en mode 4 bits. Les bits RB2 à RB5 fournissent les datas, le bit RA1 la sélection commande ou données, et RAO la validation. R7 limite le courant pour le rétro-éclairage. P1 permet de régler le contraste et C16 découple l'alimentation de l'afficheur LCD.

Les résistances R8 à R10 et R15 à R17 sont des résistances de "pull-up" (maintien au niveau haut).

La fréquence de référence du synthétiseur est de 12 MHz (X2, C25, C26 et CA2). R18 sert à maintenir le niveau d'oscillation, CA2 à affiner la fréquence de référence. C23 et C24 découplent IC2 et la diode Led D6 permet de visualiser le verrouillage du synthétiseur.

IC4 (TL071) compare la phase des signaux issus en R et V de IC2 et fournit la tension de commande nécessaire au VCO. R20 à R25 et C27 à C30 constituent les éléments du filtre de boucle, variables en fonction de la gamme de fréquences choisie. Le filtre passe-bas (R26, R27 et C32, C33) élimine tout résidu de bruit indésirable.

Le VCO est architecturé autour du transistor FET Q1. L1, CA1 et les diodes varicap D1-D2 déterminent la fréquence

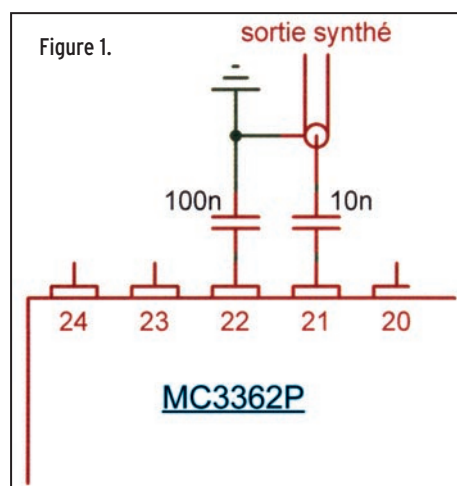



Photo B.

d'oscillation. D3 maintient un niveau d'oscillation constant. La diode zener D4 détermine et régule la tension d'alimentation de l'oscillateur et du comparateur de phase. Une partie du signal prélevée sur le "drain" de Q1 est injectée en 4 de IC2 (mesure de la fréquence par le synthétiseur). Sur la "source" de Q1 est prélevé le signal qui sera divisé par dix dans IC3 (diviseur sinus SP8660). À la sortie de ce circuit se trouve la fréquence utile, dont les harmoniques ont été réduites par le filtre passe-bas L2, C9, C10. IC5 et IC6 sont des régulateurs de tensions.

### MONTAGE

Sans vouloir me répéter dans toutes les descriptions, il est impératif d'être soigneux au montage de la platine si on veut que le synthétiseur fonctionne du premier coup. Bien vérifier les composants et leurs emplacements, faire des soudures correctes, en soudant les composants au plus court. L1 est bobiné sur tout le pourtour du tore (voir photo). Ne pas oublier le "strap". Les liaisons avec l'afficheur LCD se feront avec du câble plat, c'est plus propre. Placer en dernier les circuits intégrés, et bien vérifier que IC1 a été programmé pour la bonne bande de fréquences. Les valeurs des composants du filtre de boucle sont fonction de la bande choisie (valeurs données dans la liste des composants).

Le raccordement du synthétiseur se fait impérativement au moyen d'un petit câble coaxial de 50 ohms. Pour le raccordement sur mes émetteurs-récepteurs à base de circuit MC3362P, l'injection se fait directement sur la broche 21. La broche 22 doit être découplée à la masse au travers d'un condensateur de 100 nF (voir figure 1). Les broches 21 et 22

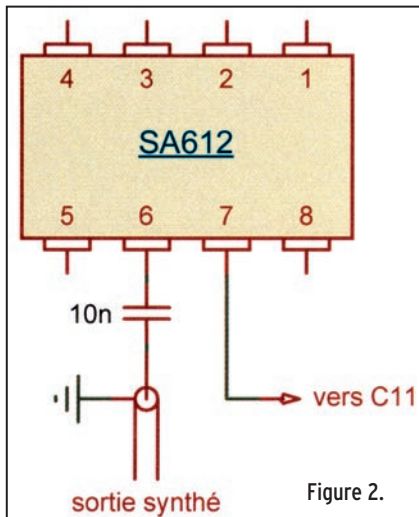

Figure 2.

auront été préalablement désolidarisées du circuit imprimé. Pour le raccordement sur le "Forty" (circuit type NE ou SA612 ou 602), voir la figure 2. Là aussi, la broche 6 aura été désolidarisée du

### CONSTRUCTIONS TUBULAIRES DE L'ARTOIS



Z.I Brunehaut - BP 2

62470 CALONNE-RICOUART

Tél. 03 21 65 52 91 • Fax 03 21 65 40 98

e-mail [cta.pylones@wanadoo.fr](mailto:cta.pylones@wanadoo.fr) • Internet [www.cta-pylones.com](http://www.cta-pylones.com)

### UN FABRICANT A VOTRE SERVICE

Tous les pylônes sont réalisés dans nos ateliers à Calonne-Ricouart et nous apportons le plus grand soin à leur fabrication.

- PYLONES A HAUBANER
- PYLONES AUTOPORTANTS
- MATS TELESCOPIQUES
- MATS TELESCOPIQUES/BASCULANTS
- ACCESSOIRES DE HAUBANAGE
- TREUILS

Jean-Pierre, FSHOL, Alain et Sandrine  
à votre service

### Notre métier : VOTRE PYLONE

A chaque problème, une solution ! En ouvrant notre catalogue CTA, vous trouverez sûrement la vôtre parmi les 20 modèles que nous vous présentons. Un tarif y est joint. Et, si par malheur la bête rare n'y est pas, appelez-nous, nous la trouverons ensemble !

Depuis 1988  
près de 2000 autoportants  
sont sortis de nos ateliers !

**PYLONES "ADOKIT"  
AUTOPORTANTS  
A HAUBANER  
TELESCOPIQUES,  
TELESC./BASCULANTS  
CABLE DE HAUBANAGE  
CAGES-FLECHES**



Toutes nos fabrications sont galvanisées à chaud.

Nos prix sont toujours TTC, sans surprise. Nos fabrications spéciales radioamateurs comprennent tous les accessoires : chaise, cage, flèche... Détails dans notre catalogue que nous pouvons vous adresser contre 1,50 € en timbres.

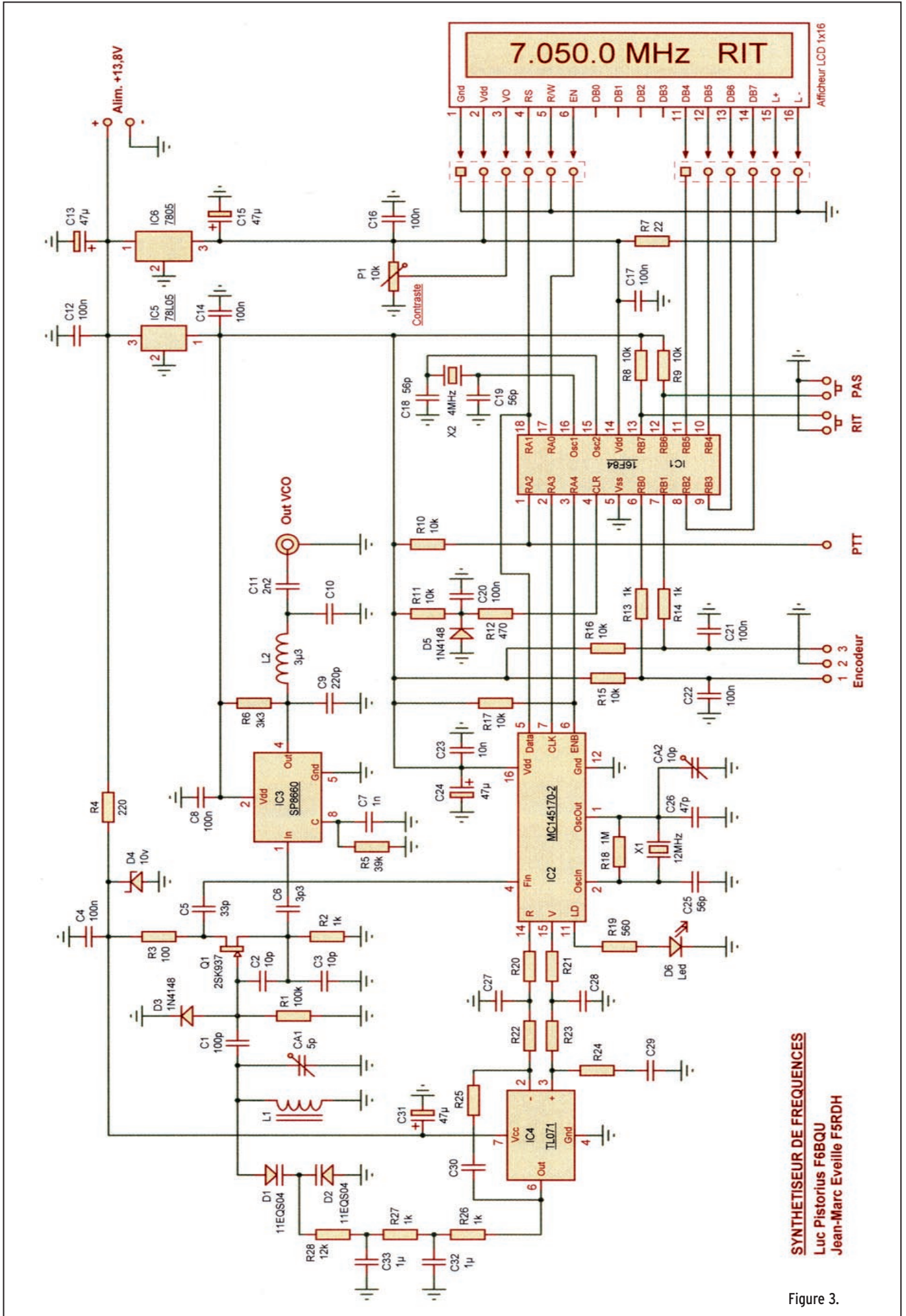

**SYNTHÉTISEUR DE FREQUENCES**

Luc Pistorius F6BQU  
Jean-Marc Eveille F5RDH

Figure 3.

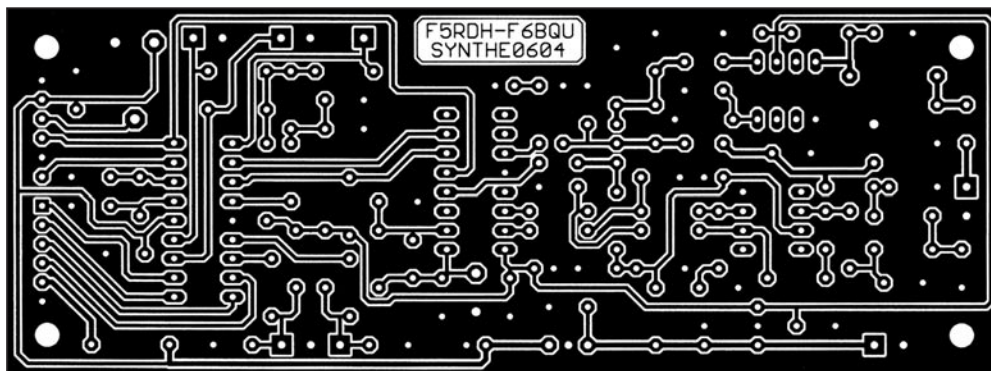

Figure 4.

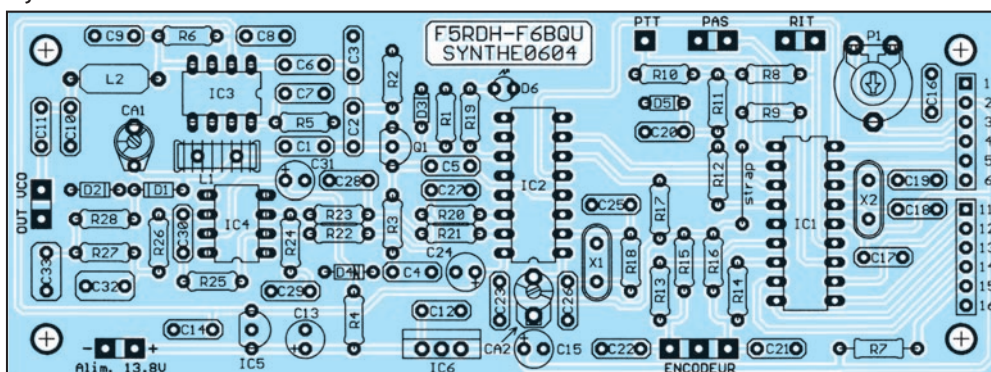

Figure 5.



Photo D.

circuit, et les composants C8, C9 et R5 du "Forty" auront été supprimés.

Ne pas oublier de relier le point "PTT" au contact "PTT" de votre prise microphone (contact vers la masse en émission), pour profiter de la fonction "RIT". Ceci permet de signaler au synthétiseur qu'on est passé en émission. De ce fait, et si on a activé la commande RIT, la fréquence d'émission sera celle affichée au moment où on a appuyé sur le bouton-poussoir RIT, sans tenir compte de la fréquence de réception affichée. Les points "PAS" et "RIT" sont à relier à deux boutons poussoirs qu'on fixe en face avant. "PAS" sert à changer le pas (100 Hz, 1 kHz ou 10 kHz), et "RIT" à activer ou désactiver cette fonction, avec rappels sur l'afficheur LCD. Ne pas oublier de raccorder l'encodeur par trois fils. Celui-ci sera également monté sur la face avant.

## RÉGLAGES

Tout d'abord s'assurer que le PIC 16F84 est bien programmé pour la bonne bande. Les fichiers "hexa" peuvent être obtenus sur simple demande. Des PIC déjà programmés, des circuits

# KENWOOD

## LA MESURE

### OSCILLOSCOPES



Plus de 34 modèles portables, analogiques ou digitaux couvrant de 5 à 150 MHz, simples ou doubles traces.

### ALIMENTATIONS



40 modèles digitaux ou analogiques couvrant tous les besoins en alimentation jusqu'à 250 V et 120 A.

### AUDIO, VIDÉO, HF



Générateurs BF, analyseurs, millivoltmètres, distorsionmètres, etc. Toute une gamme de générateurs de laboratoire couvrant de 10 MHz à 2 GHz.

### DIVERS



Fréquencemètres, générateurs de fonction ainsi qu'une gamme complète d'accessoires pour tous les appareils de mesure viendront compléter votre laboratoire.



**GENErale ELECTRONIQUE SERVICES**  
205, RUE DE L'INDUSTRIE  
Zone Industrielle - B.P. 46  
77542 SAVIGNY-LE-TEMPLE Cedex  
Tél. : 01.64.41.78.88  
Télécopie : 01.60.63.24.85

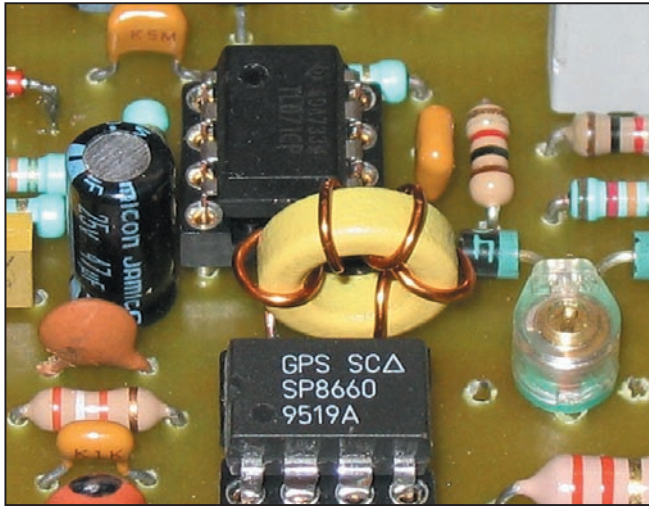

Photo D.

imprimés, des kits complets ou des synthétiseurs montés et réglés sont également disponibles.

Mettre sous tension. Vérifier au fréquencemètre que le quartz X2 résonne bien sur 4,000 MHz pile. Sinon diminuer ou augmenter selon le cas les valeurs de C18 et C19.

Vérifier la Led D1. Si elle clignote, le synthétiseur n'est pas verrouillé. Régler CA1 jusqu'à avoir un éclat fixe de D6 (utiliser un tournevis non métallique). Pour être plus précis, avec un voltmètre branché en sortie 6 de IC4, régler CA1 pour avoir 3,3 volts en affichant 3.650.0 (80 m) ou 6,6 volts pour 7.100.0 (40 m) ou 4,4 volts pour 14.175.0 (20 m). Ces valeurs sont indicatives pour une FI (fréquence intermédiaire) de 10,000 MHz. Pour le "Forty", avec une FI sur 4,915 MHz, régler CA1 pour avoir 2,0 volts en affichant 7.100.0 (il est à noter que le synthétiseur est déjà prévu pour les 200 kHz de la future bande des 40 mètres).

Vérifier en sortie du synthétiseur que le signal est bien sinusoïdal et de valeur entre 500 et 800 mV/crête à crête. Sinon diminuer légèrement la valeur de C10.

La dernière chose à vérifier est l'exactitude de la fréquence affichée. Il faut comparer avec un autre récepteur étalonné, à affichage précis de la fréquence. Si la différence est inférieure à 100 Hz, l'ajustage précis se fait avec le condensateur ajustable CA2. Si la différence est supérieure à 100 Hz, il va falloir configurer le PIC pour lui indiquer la valeur de la correction.

Pour ce faire, éteindre l'appareil puis le rallumer en appuyant simultanément sur le bouton-poussoir "RIT". L'afficheur LCD affiche "DECALAGE +00.0 K". À ce stade, il faut rentrer la valeur du décalage en fréquence notée entre l'affichage du synthétiseur et celle du récepteur de référence. À l'aide de l'encodeur, afficher ce décalage (au pas de 100 Hz).

En appuyant sur le bouton-poussoir "PAS", on choisit entre un décalage positif ou négatif. La mémorisation de la valeur choisie se fait en appuyant sur le bouton-poussoir "RIT". Faire des essais en comparant avec le récepteur étalon ou un générateur HF. Le décalage restera en mémoire et sera actif à chaque mise sous tension. Terminer en corrigeant avec CA2 pour être pile sur la bonne fréquence. C'est plus facile à faire qu'à expliquer...

Luc PISTORIUS, F6BQU

<http://lpistor.chez.tiscali.fr/>  
 e-mail:l.pistor@infonie.fr  
 Avec le secours de  
 Jean-Marc ÉVEILLE, F5RDH  
<http://www.f5rdh.com>  
 e-mail:Eveillejm@aol.com

## LISTE DES COMPOSANTS

Toutes les résistances 1/4 de watt, sauf précision	
R7 .....	22 ohms 1/2 watt
R3 .....	100 ohms
R4 .....	220 ohms
R12 .....	470 ohms
R19 .....	560 ohms
R2, R13, R14, R26, R27 .....	1 K
R6 .....	3,3 K
R8, R9, R10, R11, R15, R16, R17 .....	10 K
R28 .....	12 K
R5 .....	39 K
R1 .....	100 K
R18 .....	1 M
P1 .....	ajustable à plat 10 K
Tous les condensateurs céramique, espacement 2 unités	
C6 .....	3,3 pF
C2, C3 .....	10 pF
C5 .....	33 pF
C26 .....	47 pF
C18, C19, C25 .....	56 pF
C1 .....	100 pF
C9 .....	220 pF
C7 .....	1 nF
C11 .....	2,2 nF
C23 .....	10 nF
C4, C8, C12, C14, C16, C17, C20, C21, C22 .....	100 nF
C32, C33 .....	1 µF non polarisés
C13, C15, C24, C31 .....	47 µF chimique radial 25 V
CA1 .....	ajustable 5 pF
CA2 .....	ajustable 10 pF
IC1 .....	PIC 16F84-04 programmé (pour des applications particulières, les fichiers hexa et les valeurs des composants du filtre de boucle sont fournis sur simple demande à l'ARTRA)
IC2 .....	MC145170-2
IC3 .....	SP8660
IC4 .....	TL071
IC5 .....	78L05
IC6 .....	7805
Q1 .....	2SK937
D1, D2 .....	diodes varicap 11EQS04
D3, D5 .....	1N4148
D4 .....	diode zener 10 V
D6 .....	Led 3 mm
X1 .....	quartz 12,000 MHz
X2 .....	quartz 4,000 MHz
L2 .....	self moulée axiale 3,3 µH
1 afficheur LCD 1 ligne de 16 caractères, type PC1601 ou équivalent	
1 encodeur rotatif, 2 boutons poussoir 1 contact	
Composants dont la valeur est fonction de la bande de fréquences choisie:	
R20, R21, R22, R23 .....	12 K (80 m), 47 K (40 et 20 m), 56 K (Forty)
R24, R25 .....	56 K (80 m), 22 K (40 m et Forty), 33 K (20 m)
C27, C28 .....	6,8 nF (80 m), 15 nF (40 m, 20 m et Forty),
C29, C30 .....	220 nF (80 m), 470 nF (40 m et Forty), 330 nF (20 m)
C10 .....	220 pF (80 m), 1,8 nF (40 m et Forty), 1nF (20 m)
L1 .....	tore T37-6, fil de cuivre émaillé 0,5 mm, 5 spires (80 m), 13 spires (40 m), 8 spires (20 m), 16 spires (Forty)

Pour les circuits imprimés, kits, platines montées et réglées :

ARTRA (Association des Réalisations et Techniques RadioAmateurs)  
 51a, Grand' Rue  
 68470 HUSSEREN-WESSERLING  
<http://pageperso.aol.fr/artra68/>  
 artra68@aol.com

CONSTRUCTION 100% FRANÇAISE



Dipôle ITA-DPL7

**NOUS CONNAISSONS VOS BESOINS CAR COMME VOUS, NOUS SOMMES RADIOAMATEURS ! F5MSU, F5RNF...**

**Présents à Auxerre et à La Louvière (Belgique)**

ITA OTURA

L'antenne ITA OTURA est un fouet vertical de 7,5 m couplé à un abaisseur d'impédance 1:9 placé à sa base. L'important diamètre des tubes employés et la hauteur totale permettent une utilisation depuis la bande des 160 m. L'usage d'une boîte de couplage est recommandé pour profiter au maximum de toutes les bandes HF. Cependant, le ROS est inférieur à 1,5:1 sur plusieurs d'entre-elles, sans coupleur. Gamme de fréquences : 1,8 à 60 MHz. Espace entre les fixations réglable sur mat de 50 mm max. Simple et performante. A essayer absolument !

ITA OTURA : puissance maximum : 300 W PEP. **199 €\*\***

ITA OTURA-HP : puissance maximum : 1000 W PEP. **245 €\*\***

ITA OTURA II : version pour le portable, repliée = 1,4 m. **199 €\***

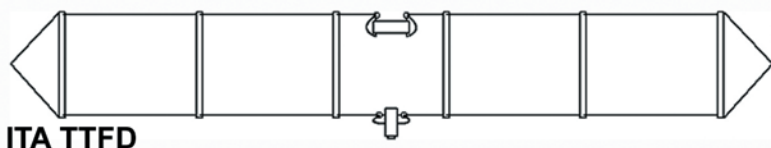

ITA TTFD

L'antenne ITA TTFD (Tilted Terminated Folded Dipole, encore appelée T2FD ou W3HH) est un dipôle replié sur une résistance de charge non inductive (sans trappe). Sa conception particulière permet son utilisation de 1,5 à 30 MHz en continu (émission et réception) avec un ROS n'excédant pas 3:1 (1:1 avec boîte de couplage). Ce type d'aérien est principalement utilisé sur les bandes HF inférieures à 14 MHz par les militaires, administrations et entreprises privées en raison de sa facilité de mise en service, son transport aisé et son rendement. La ITA TTFD est peu sensible aux parasites électriques et autres "bruits de fond" permettant ainsi une réception optimisée, surtout sur les bandes basses. L'installation est possible à l'horizontale ou en "slopper". Fonctionne sans réglage, connecteur SO-239, longueur : 22 m et puissance max. : 800 W PEP. **260 €\***

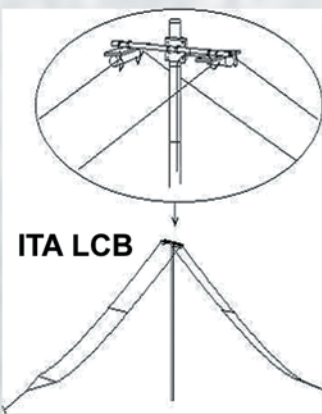

ITA LCB

L'antenne ITA LCB est conçue sur la base de la ITA TTFD. C'est aussi un dipôle replié sur une résistance de charge non inductive. La conception de la ITA LCB est particulièrement novatrice en comparaison avec les habituelles T2FD proposées jusque-là. Notamment en raison de son double système d'installation : suspendue ou fixée sur un mat ! Lorsque la ITA LCB est fixée sur un mat, il est possible d'installer au-dessus une autre antenne (V/UHF par exemple) pour

compléter la station. Le positionnement horizontal des "lignes de rayonnement" limite considérablement les effets du fading (QSB). L'installation peut être horizontale, en "slopper" ou en V-inversé. Le connecteur est du type SO-239. Balun intégré (« attaque » classique en 50 ohms). Fonctionne sans réglage, longueur : 22 m et puissance max. : 800 W PEP. **299 €\***

**Antennes filaires...**

- ITA DPL3,5 : bande des 80 m, longueur 2 x 20 m **105 €\***
- ITA DPL7 : bande des 40 m, longueur 2 x 10 m **90 €\***
- ITA DPL10 : bande des 30 m, longueur 2 x 7,5 m **90 €\***
- ITA DPL14 : bande des 20 m, longueur 2 x 5 m **75 €\***
- ITA DPL18 : bande des 17 m, longueur 2 x 4,5 m **75 €\***
- ITA DPL21 : bande des 15 m, longueur 2 x 3,7 m **75 €\***
- ITA DPL24 : bande des 12 m, longueur 2 x 3 m **75 €\***
- ITA DPL27 : bande des 11 m, longueur 2 x 2,7 m **75 €\***
- ITA DPL27DX : bande des 11 m, longueur 2 x 8 m **90 €\***
- ITA DPL28 : bande des 10 m, longueur 2 x 2,6 m **75 €\***
- ITA DPL28DX : bande des 10 m, longueur 2 x 7,9 m **90 €\***
- ITA DPL3,5/7 : bandes des 80 m & 40 m, longueurs 2 x 20 m + 2 x 10 m **135 €\***
- ITA F3B : bandes des 20/11 & 10 m, longueur ±10 m **90 €\***
- ITA F4B : bandes des 40/20/11 & 10 m, longueur ±20 m **98 €\***
- ITA F5B : bandes des 80/40/20/17/12/10 & 6 m, longueur ±40 m **106 €\***
- (ITA F3/4/5B type windom, descente coaxiale au tiers)

**Construisez vous même vos antennes filaires !**  
Puissance : 1 kW PEP, corps en aluminium (50 mm de diamètre).



- ITA BLN11 : rapport 1:1 **45 €\***
- ITA BLN12 : rapport 1:2 **45 €\***
- ITA BLN14 : rapport 1:4 **45 €\***
- ITA BLN16 : rapport 1:6 **45 €\***
- ITA BLN115 : rapport 1:1,5 **45 €\***
- ITA BLN1114 : rapports 1:1 et 1:4 **65 €\***

Le balun ITA BLN1114 (60 mm de diamètre) est destiné aux "expérimentateurs" d'antennes filaires.

**ITA MTFT, l'original ! Attention aux imitations...**



- ITA MTFT : abaisseur d'impédance 1:9 pour construire une antenne "long fil" HF destinée à un usage ponctuel et peu onéreuse, puissance maximum : 300 W PEP. **45 €\***
- ITA MTFT-HP : puissance maximum : 1000 W PEP. **60 €\***
- KIT MTFT : kit de fixation pour MTFT, baluns BLN-11/12/14/16 et 115 ainsi que pour les antennes filaires ITA. **12 €\***
- KIT MTFT-HP : kit de fixation pour MTFT-HP et balun BLN1114. **13 €\***

Création B. CLAEYS (F5MSU)

BON DE COMMANDE à retourner à :

**RADIO DX CENTER - 6, rue Noël Benoist - 78890 Garancières**

Nom : ..... Prénom : .....

Adresse : .....

Code postal : ..... Ville : .....

Téléphone : ..... Indicatif : .....

Modèle : ..... Quantité : ..... Total : ..... €

Modèle : ..... Quantité : ..... Total : ..... €

Port : \* 12 € (Colissimo)/\*\* 25 € (Calberson), soit un total de : ..... €



ITA - International Technology Antenna est une marque déposée de RADIO DX CENTER.

**Revendeurs nous consulter.**

# Utilisation des Grandes Ondes:

## quelques exemples

**P**our illustrer les diverses utilisations des Grandes Ondes, j'ai réuni dans les tableaux ci-après quelques émissions entendues et identifiées.

L'auteur, dans cette série d'articles consacrée aux VLF et grandes ondes, nous transmet sa passion pour l'écoute de ces bandes de fréquences...

Vous pouvez en retrouver les enregistrements sonores, les spectrogrammes ("waterfall"), et quelques photos sur mon site : <http://perso.wanadoo.fr/sitf5ljt>

### Bande O - 150 kHz

Fréq (kHz)	Indic.	Pays	Ville ou région	Lat/Long deg mn sec	QRA loc	Service utilisateur	Identifiant transmis			Caractéristiques de la transmission					Info	
							Car. trans	à UTC	Répét. (sec.)	Mode	shift (Hz)	Code	Vites. /sec	horaires (UTC)		P. kW
17,55	HWU?	FRA	Le Blanc-Rosnay(36)	46 42 13 N 01 15 02 E	JN 06 PQ	Marine				?	150	MSK		21.05	400	WUN
23,40	DHO38	ALL	West Rhauderfehn-Ramsloh	53 10 30 N 07 58 30 E	JO 33 XE	OTAN Marine allemande				G7d F1b A1a	200 100	MSK.A				WUN
51,95	GYW1	GBR	Crimmond Thurso			Marine				F1b	85	Baudot	100			F4MBZ
53,00	DHJ59	ALL	Wilhelmshaven Bremen	53 31 20 N 08 08 05 E	JO 43 BM	Marine				F1b	70		75			WUN
60,00	MSF	GBR	Rugby-Teddington	52 22 30 N 01 11 30 W	IO 92 JI	Signaux horaires				A1				0:00 à 24:00	27	WUN (1) (2)
65,80	FUE	FRA	Brest (29)	48 25 30 N 04 14 30 W	IN 78 VK	Marine				F1b A1a	1 70	MSK.A				F4MBZ
66,66	RBU	RUS	Moscou	55 48 30 N 38 18 30 E	KO 95 DT	Signaux horaires		H+05		A1				H + 52 à 13 pour H=02, H=08, H=14, H=20	10	WUN (1)
68,00	GYB20	GBR	Rugby	52 22 30 N 01 11 30 W	IO 92 JI	Marine				F1b	85	MSK.A	50/ D0			DK2FI (3)
75,00	HBG	SUI	Neuchâtel-Prangins	46 24 30 N 06 15 30 E	JN 36 DJ	Signaux horaires				A1				0:00 à 24:00	20	Betke (1) (2)
77,50	DCF77	ALL	Manflingen-Braunschweig	50 01 30 N 08 57 30 E	JO 40 LA	Signaux horaires		H+19 H+39 H+59		A1 F1b		Si.hor / PSK		0:00 à 24:00	150	Betke (1) (2)
81,00	GYN2	GBR	Londres	51 30 30 N 00 10 30 W	IO 91 VM	Marine				F1b	85	FSK.A	50			F4MBZ
82,75	MKL	GBR	Kinloss- Ecosse			Royal Air Force				F1b	85	FSK.A	75			F4MBZ
100,00		FRA	Lessay (50)	49 08 55 N 01 30 17 W	IN 99 FD	Loran-C										(4)
100,00		FRA	Soustons (40)	43 44 23 N 01 22 50 W	IN 93 HR	Loran-C										(4)
122,50	DCF42	ALL	Manflingen-Frankfurt	50 01 30 N 08 57 30 E	JO 40 LA	Deutsch Telekom Carrier pilot DGPS				PSK		SSB- 2-PSK			50	WUN (5)
129,10	DCF49	ALL	Manflingen-Frankfurt	50 01 30 N 08 57 30 E	JO 40 LA	EFR				F1b	340	ASCII 8 bits	200		100	WUN (6)
131,80						Datatrack					85					(7)
133,20						Datatrack					85					(7)
137,00	G3OLB ....	GBR				Radioamateur				A1a						F5LJT
138,83	DCF39	ALL	Burg-Magdeburg			EFR				F1b	340	ASCII 8 bits	200		50	(6)
144,60						Datatrack					85					(7)
145,50						Datatrack					200					(7)
146,50						Datatrack					85					(7)
147,30	DDH47	ALL	Pinneberg-Hambourg	59 40 40 N 08 49 25 E	JO 43 JQ	météo				F1b	85	Baudot inv.	50			(8)



Bande 150 - 300 kHz

Fréq (kHz)	Indic.	Pays	Ville ou région	Lat/Long deg mn sec	QRA loc	Service utilisateur	Identifiant transmis			Caractéristiques de la transmission					Info	
							Car. Trans	à UTC	Répét. (sec.)	Mod	BP (Hz)	Code	vites. /sec	horaires (UTC)		P (kW)
153,00		ALL	Donebach-Mudau	49 41 07 N 09 07 22 E	JN 49 NQ	radiodiffusion Deutschland funk		H		A3	9k			0:00 à 24:00	500	
162,00		FRA	Allouis (18)	47 11 15 N 02 12 30 E	JN 17 CE	radiodiffusion France Inter		H		A3	9k			0:00 à 24:00	1400	(2) (9)
171,00		RUS	Bolshakovo			radiodiffusion russe		H		A3	9k				2500	
171,00		MAR	Nador			radiodiffusion Médi 1 (Maroc)		H		A3	9k				2000	
177,00		ALL	Orianenburg Rehmate			radiodiffusion Deutschland funk		H		A3	9k				1200	
183,00		ALL	Saar-Saarlouis	49 17 32 N 06 35 41 E	JN 39 HG	radiodiffusion Europe 1		H		A3	9k				2000	(9)
198,00		GBR	Droitwich			radiodiffusion BBC Radio 4		H		A3	9k				500	
207,00		GBR	Bavière- Aholming			radiodiffusion Deutschland funk		H		A3	9k				500	
216,00		FRA	Roumoulès (04)	43 47 17 N 06 08 48 E	JN 33 BS	radiodiffusion Radio Monte Carlo		H		A3	9k				1400	
225,00		POL	Warsawa- Konstantinow			radiodiffusion polonaise		H		A3	9k				1000	
234,00		LUX	Junglinster	49 43 03 N 06 15 30 E	JN 39 DR	radiodiffusion Radio Télé Luxembourg		H		A3	9k				2000	
243,00		NOR	Kalundborg	55 41 15 N 10 02 29E	JO 55 AQ	radiodiffusion norvégienne				A3	9k				1000	
252,00		ALG	Tipaza			radiodiffusion Alger chaîne 3				A3	9k				1500	
252,00		IRL	Clarkestown			radiodiffusion Atlantic 252				A3	9k				500	(10)
261,00	?	?	?			radiodiffusion Radio Finland				A3	9k				2000	
270,00		TCH	Topolna			radiodiffusion Radio Prague				A3	9k				1500	
277,00	?	?	?				CHT		5,2	A2 400Hz	800					
279,00		BLR	Minsk-Lapicy			radiodiffusion biélorusse				A3	9k				500	
282,00	?	?	?				LS		11	A2 400Hz	800					
284,00		IRL	Mizen Head	51 27 N 09 49 W	IO51CK	marine DGPS				MSK	117	100				(11) (12)
286,50		FRA	Issy les Moulineaux (92)	48 49 52 N 02 16 20 E	JN 18 DT	aéronautique (NDB)	TA		20	A1						
288,50		FRA	Avord (18)	47 07 34 N 02 48 48 E	JN 17 JC	aéronautique (NDB)	AVD		25	A1						
289,00		ESP	Punta Silla	43 24 N 04 25 W	IN73SJ	marine DGPS				MSK						(11) (12)
290,50		GBR	Flamborough Head	54 07 N 00 05 W	IO94WC	marine DGPS				MSK	117	100				(11) (12)
291,00		GBR	Wormleighton	52 12 N 01 22 W	IO92HE	marine DGPS				MSK	117	100				(1) (12)
294,00		HOL	Vlieland	53 17 N 05 03 E	IO73LG	marine DGPS				MSK	234	200				(11) (12)
295,50		FRA	Etampes (91)	48 22 18 N 02 04 43E	JN 18 AI	aéronautique (NDB)	EM		26,5	A1						
298,50		ALL	Dune- Helgoland	54 11 N 07 53 E	JO34WE	marine DGPS				MSK	234	200				(11) (12)
299,00		FRA	Gatteville Le Phare (50)	49 41 N 01 15 W		marine DGPS				MSK	117	100				(11) (12)

1 = détail du codage (en anglais): <http://www.longwave.bei.t-online.de>

2 = logiciel de décodage signaux horaires F6CTE pour PC avec carte son: <http://members.aol.com/f6cte>

3 = détail du codage (en anglais): <http://www.qsl.net/dk2fi/lw/spec7.pdf>

4 = réseau Loran C: DCN Brest et Almanach du marin breton.

Bande 300 - 450 kHz

Fréq (kHz)	Indic.	Pays	Ville ou région	Lat/Long deg mn sec	QRA loc	Service utilisateur	Identifiant transmis			Caractéristiques de la transmission					Info (9)
							Car. Trans	à UTC	Répét. (sec.)	Mod	BP (Hz)	Code	vites. /sec	horaires (UTC)	
301		FRA	Romorantin (41)	47 19 28 N 01 41 36 E	JN 07 UH	Aéronautique (NDB)	RTN		20	A1					
302		FRA	Orly-Pondorly (94)	48 46 41 N 02 22 42 E	JN 18 ES	Aéronautique (NDB)	TH		25	A1					
306		GBR	Lizard	49 57 36 N 05 12 06 W	IN 79 JW	Marine DGPS					117		100		(11) (12)
306		FRA	Avord (18)	46 52 58 N 02 56 03 E	JN 16 LV	Aéronautique (NDB)	AV		24	A1					
307		GBR	St Catherine Point	50 34 32 N 01 17 52 W	IO 90 IN	Marine DGPS					117		100		(11) (12)
315		FRA	Rambouillet-St Léger (78)	48 43 51 N 01 49 13 E	JN 08 VR	Aéronautique (NDB)	HOL		20	A1					
317		FRA	Valenciennes (59)	50 21 05 N 03 21 31 E	JO 10 QI	Aéronautique (NDB)	VS		20	A1					
318		FRA	Bordeaux-Yvrac (33)	44 52 58 N 00 24 00 W	IN 94 TV	Aéronautique (NDB)	BE		20	A1					
320		FRA	Troyes (10)	48 24 19 N 04 00 24 E	JN 28 AJ	Aéronautique (NDB)	TY		45	A1					
321		?	?				TAE		20	A1					
322		FRA	Orléans-St Denis (45)	47 55 43 N 02 15 12 E	JN 17 DW	Aéronautique (NDB)	ORS		30	A1					
325		?	?				OF		10	A2 400Hz					
326		FRA	Le Mans (72)	47 53 31 N 00 10 04 E	JN 07 CV	Aéronautique (NDB)	LM		20	A1					
327		FRA	Merville- Lens (62)	50 34 36 N 02 35 40 E	JO 10 HN	Aéronautique (NDB)	MVC		21	A1					
329		FRA	Niort (79)	46 20 32 N 00 16 45 W		Aéronautique (NDB)	NS		20	A1					
331		FRA	Tours (37)	47 34 03 N 00 47 12 E	JN 07 JN	Aéronautique (NDB)	TUR		20	A1					
332		FRA	Lille (59)	50 35 08 N 03 12 10 E	JO 10 OO	Aéronautique (NDB)	LL		10	A2 400Hz					
334		FRA	Le Bourget-Gennevilliers (93)	48 56 13 N 02 16 51 E	JN 18 DW	Aéronautique (NDB)	BGW		7,5	A2 400Hz					
337		GBR	Exeter	50 45 30 N 03 18 30 W	IO 80 IS	Aéronautique (NDB)	EX		10	A2 400Hz					
338		?	?				GE		8	A2 400Hz					
339		GBR	Bournemouth	50 46 36 N 01 50 30 W	IO 90 BS	Aéronautique (NDB)	BIA		20	A2 400Hz					
339		FRA	Amiens (80)	49 50 49 N 02 28 32 E	JN 19 FU		GI		11	A1					
340		?	?				LSHE		14	A2 400Hz					
341		FRA	Amboise (37)	47 24 52 N 01 02 24 E	JN 07 MJ	Aéronautique (NDB)	AMB		18	A1					
342		FRA	Vannes (56)	47 46 36 N 02 39 36 W	IN 87 QS	Aéronautique (NDB)	VA		20	A1					
343		FRA	Roissy (95)	48 59 12 N 02 23 25 E	JN 18 EX	Aéronautique (NDB)	CGO		8,5	A2 400Hz					
346		FRA	Le Havre-Octeville (76)	49 35 42 N 00 11 00 E	JN 09 CO	Aéronautique (NDB)	LHO		10	A2 400Hz					
347		?	?				MTN		5	A2 400Hz					
347		LUX	Luxembourg	49 34 36 N 06 02 30 E	JN 39 AN	Aéronautique (NDB)	WLU		10	A1					
347		?	?				CVT		20	A1					
349		FRA	Orly-Boissy St Léger (94)	48 45 00 N 02 32 16 E	JN 18 GS	Aéronautique (NDB)	OYE		10	A2 400Hz					
351		?	?				DSA		20	A1					

5 = principe de l'ALF (en anglais): <http://www.WUNclub.com> et extrait (en français) sur <http://perso.wanadoo.fr/sitef5ljt/lf1/alf-DCF42.htm>  
 6 = détail et historique de l'EFR (en anglais): <http://www.longwave.bei.t-online.de>  
 7 = utilisation de Datatrack (en anglais): <http://www.siemens-datatrack.com>

**Bande 300 - 450 kHz (suite)**

352		?	?					WOD		6,5	A2 400Hz						
353		FRA	Saint Brieuc (22)	48 34 06 N 02 46 54 W	IN 88 ON	Aéronautique (NDB)	SB			20	A1						
354		FRA	Metz (57)	49 17 34 N 06 12 20 E	JN 39 CG	Aéronautique (NDB)	MTZ			20	A1						
354		?	?				ONW			20	A1						
356		FRA	Roissy (95)	49 02 30 N 02 42 20 E	JN 19 IA	Aéronautique (NDB)	RSY			12	A2 400Hz						
357		FRA	Cholet (49)	47 08 06 N 00 49 42 W	IN 97 OD	Aéronautique (NDB)	LP			20	A1						
359		FRA	Lorient-Lann Bihoué (56)	47 45 42 N 03 26 24 W	IN 87 GS	Aéronautique (NDB)	LOR			20	A1						
359		FRA	Chateaudun (28)	48 04 52 N 01 21 49 E	JN 08 QB	Aéronautique (NDB)	CDN			30	A1						
359		BLG	Lokèren	50 57 50 N 03 28 44 E	JN 10 RX	Aéronautique (NDB)	MAK			13	A1						
361		?	?				CJN			9	A1						
361		BLG	Lokèren	50 57 50 N 03 28 44 E	JN 10 RX	Aéronautique (NDB)	Mak			8	A1						
362		?	?				SND			7,5	A2 400Hz						
363		FRA	Poitiers (86)	46 41 37 N 00 26 51 E	JN 06 FQ	Aéronautique (NDB)	PI			18	A1						
364		FRA	Roissy (95)	49 00 31 N 02 22 31 E	JN 19 EA	Aéronautique (NDB)	RSO			10	A2 400Hz						
365		GBR	Londres Gatwick	51 07 34 N 00 18 35 W	IO 91 UC	Aéronautique (NDB)	GY			7	A2 400Hz						

**Bande 450 - 550 kHz**

Fréq (kHz)	Indic.	Pays	Ville ou région	Lat/Long deg mn sec	QRA loc	Service utilisateur	Identifiant transmis			Caractéristiques de la transmission					Info (9)	
							Car. Trans	à UTC	Répét. (sec.)	Mod	BP (Hz)	Code	vites. /sec	horaires (UTC)		P (kW)
490		EUR	divers			Navtex langue locale				F1b	170	FEC	50			(13) (14)
518		EUR	divers			Navtex langue anglaise				F1b	170	FEC	50			(13) (14)

8 = photo de l'antenne et bulletin météo DDH47 : <http://perso.wanadoo.fr/sitef5ljt/lf1/antenne-DDH47.htm>

9 = photos et détails sur <http://perso.wanadoo.fr/sitef5ljt>

10 = entendu par intermittence depuis 2002

11 = liste officielle des "marine DGPS" sur <http://www.iala-aism.org> (en pdf) et extraits non actualisés (en htm) sur <http://perso.wanadoo.fr/sitef5ljt/lf2/dgps.htm>

12 = Détail du codage des signaux DGPS sur <http://www.logwave.bei.t-online.de>

13 = Principes du service et codage sur le site officiel <http://www.gmdss.com.au/navtex.htm>, infos sur le trafic Navtex par F6AEM et exemples de messages reçus sur <http://perso.wanadoo.fr/sitef5ljt/lf4/traficnavtex.htm> et [...lf4/message518.htm](http://perso.wanadoo.fr/sitef5ljt/lf4/message518.htm)

14 = Logiciel de décodage Navtex pour PC avec carte son avec "MultiPSK" de F6CTE : <http://members.aol.com/f6cte>

Pour terminer, voici le plan de la bande amateur 137 kHz établi en glanant diverses informations. Des compléments ou rectificatifs seront les bienvenus.

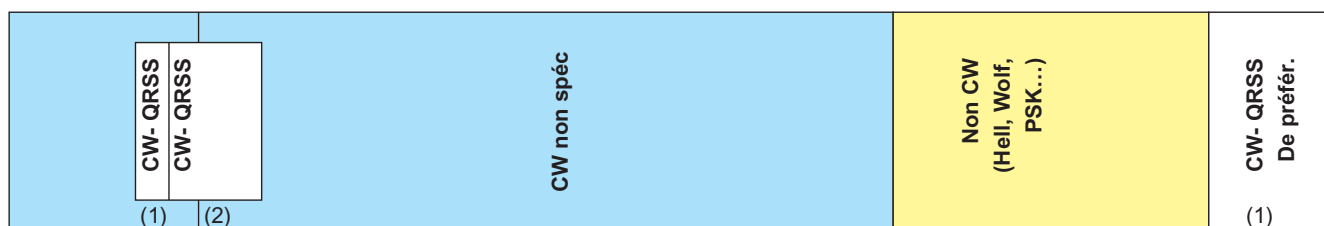
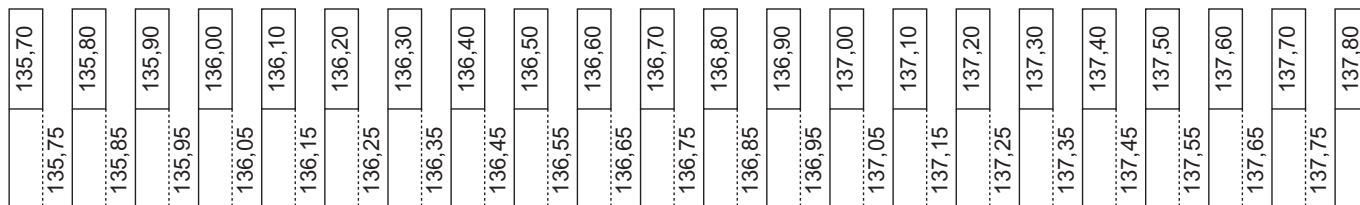

(1) Europe vers Amérique (2) Amérique vers Europe

André BLAIN, F5LJT

# L'AMPLIFICATEUR HF

## Un outil pour des utilisateurs responsables

### DEUXIÈME PARTIE

#### PRÉAMBULE

La première partie de cet article, publiée le mois dernier dans *MEGAHERTZ Magazine* n° 258 de septembre 2004, a largement évoqué les réglages et l'utilisation d'un amplificateur linéaire pour conclure "qu'assurer une liaison radio ne signifie pas assurer à tout prix le confort d'un auditeur en confondant radiodiffusion et radiocommunication et en oubliant le qualificatif d'opérateur". Un opérateur du service amateur est normalement un utilisateur compétent car il s'intéresse à la technique de la radioélectricité et se perfectionne dans le maniement de sa station radio. Un opérateur digne de ce nom soigne la qualité des signaux qu'il émet et fait les efforts nécessaires pour essayer de copier les signaux qu'il reçoit dans des conditions si possible acceptables mais pas nécessairement confortables. D'autres moyens non amateur sont à la disposition des adeptes de liaisons téléphoniques conviviales et sans difficulté.

Mettre en œuvre un amplificateur, c'est-à-dire savoir le régler ainsi que l'émetteur qui le précède et savoir l'utiliser en fonction des circonstances, est le minimum requis pour un opérateur consciencieux. Ce dernier est conscient qu'une station radio efficace est essentiellement constituée, et dans cet ordre d'importance, d'un opérateur, d'une antenne et d'un récep-

teur qui tendent individuellement vers l'excellence alors que l'émetteur reste l'appareil le moins sophistiqué, pourvu qu'il soit de qualité correcte et de puissance suffisante. L'essentiel, en ce qui concerne l'émetteur, repose donc sur cette notion de "puissance suffisante", caractéristique étroitement liée non seulement aux autres éléments de la station évoqués ci-dessus mais aussi à ceux qui constituent la station contactée, opérateur inclus, et plus encore aux conditions de propagation des ondes radioélectriques, à un moment donné et sur une bande de fréquences donnée.

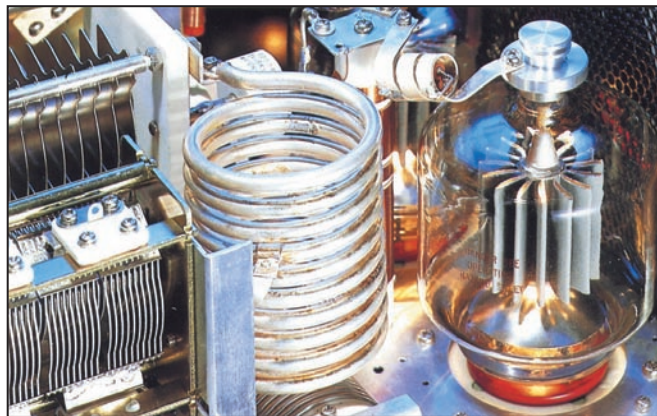

teur qui tendent individuellement vers l'excellence alors que l'émetteur reste l'appareil le moins sophistiqué, pourvu qu'il soit de qualité correcte et de puissance suffisante. L'essentiel, en ce qui concerne l'émetteur, repose donc sur cette notion de "puissance suffisante", caractéristique étroitement liée non seulement aux autres éléments de la station évoqués ci-dessus mais aussi à ceux qui constituent la station contactée, opérateur inclus, et plus encore aux conditions de propagation des ondes radioélectriques, à un moment donné et sur une bande de fréquences donnée.

Les performances d'une station de radiocommunication doivent être équilibrées, c'est-à-dire que d'une part la force des signaux qu'elle émet ne doit pas dépasser notablement la force de ceux qu'elle reçoit et d'autre part la puissance utilisée ne doit ni faire office de laissez-passer prio-

ritaire "par la force", ni compenser les incompétences de l'utilisateur ou de son correspondant. Le pire en la matière est atteint lorsqu'un amplificateur est mis en service pour combler, en émission seulement, le rendement insuffisant d'une antenne afin d'essayer de contacter un opérateur lui-même soit partiellement sourd, soit incompétent, en ayant choisi la mauvaise bande, au mauvais moment et peut-être aussi dans le mauvais mode. Trop de puissance émise par rapport aux possibilités de réception, c'est à coup sûr la démonstration d'une incompétence, mais c'est aussi le moyen de perturber d'autres liaisons pourtant présentes au même moment mais qu'une antenne déficiente ne permet pas de soupçonner. Bien entendu, dans d'autres circonstances, un amplificateur de puissance peut parfois être utile. L'essentiel est de maîtriser les effets produits et cela ne peut réellement se

faire correctement qu'en connaissant le fonctionnement de l'appareil et les contraintes qui s'imposent afin d'éviter le plus possible de nuire aux autres utilisateurs du spectre radioélectrique.

#### QUAND PARLE-T-ON DE "SPLATTERS" SUR UNE TRANSMISSION EN BLU ?

Il s'agit en fait de produits d'intermodulation indésirables. Les termes "moustaches" et "éclaboussures" sont parfois employés lors d'échanges par radio. Certes, ils sont imagés, mais seul le dernier se rapproche partiellement de la réalité tandis que le premier est issu du jargon approximatif des *amateurs-radio* issus de la CB à partir des années 80 et qui ont progressivement contrefait quelques activités des radioamateurs officiels.

Lorsque plusieurs utilisateurs de stations BLU se trouvent sur des fréquences voisines, différents effets de brouillage peuvent se produire, de manière indépendante ou simultanée. Rappelons, au préalable, qu'un récepteur et un émetteur BLU contiennent l'un et l'autre des étages amplificateurs et des étages mélangeurs. Ces éléments modifient les signaux reçus ou transmis en les altérant le moins possible, à la condition toutefois que les limites de leurs possibilités soient respectées.

Une première déduction est facile à effectuer : toute gêne produite en réception BLU par une autre station transmet-

tant elle-même en BLU sur une fréquence voisine peut résulter soit de l'écart trop faible entre les deux stations, même si la qualité des signaux est parfaite, soit de produits indésirables résultant d'un mauvais comportement de l'émetteur, soit enfin de produits indésirables résultant d'un mauvais comportement du récepteur lui-même, ce que l'on oublie trop souvent. Bien entendu les trois phénomènes ci-dessus peuvent être simultanés. Détaillons-les un peu plus :

1- Lorsque deux stations transmettant en BLU (SSB) sont sur des fréquences voisines, les signaux qu'elles produisent, même de manière parfaite, ont besoin d'un minimum de place (environ 3 à 4 kHz). Par nature, cette occupation spectrale est identique quelle que soit la bande latérale choisie, BLI ou BLS (LSB ou USB), la seule différence étant la position de cette occupation par rapport à la fréquence de référence affichée par l'appareil, position qui ne peut qu'être en dessous ou au-dessus de cette dernière.

Il est évident que si l'écart entre ces deux stations est inférieur à cette occupation spectrale, un chevauchement des informations est inévitable, sans toutefois empêcher totalement la compréhension du message téléphonique si une partie suffisante des signaux de chacune reste inaltérée.

Ceci est d'autant plus vrai que la qualité des signaux transmis est bonne, que la puissance utilisée est raisonnable, c'est-à-dire juste suffisante pour réaliser la liaison mais pas excessive, et que la modulation est peu ou pas comprimée.

Profitons d'ailleurs de ce sujet pour tordre le cou à un mythe issu, lui aussi, du monde des contrefacteurs évoqués précédemment : le fait de pouvoir choisir la bande latérale utilisée ne change strictement rien au nombre de stations qui pourront se positionner dans une bande de fréquences donnée puisque, dans tous les cas, l'occupation spectrale

sera toujours celle de l'émission considérée, indépendante de cette particularité de la BLU qui positionne les signaux produits soit au-dessus soit en dessous de la fréquence de référence. Seule une diminution de l'occupation spectrale de chaque émission peut permettre d'augmenter le nombre de stations présentes dans une bande de fréquence donnée. Ceci passe d'abord, en l'état, par un respect des conditions techniques propres à produire un signal BLU de qualité et de puissance juste suffisante, sans plus, pour réaliser la liaison, en attendant que d'autres modes téléphoniques moins gourmands en spectre soient développés et remplacent cette BLU vieillissante comme naguère elle remplaça la modulation d'amplitude.

2 - Lorsqu'un émetteur BLU est mal utilisé, ou fonctionne mal, les signaux utiles qu'il fabrique sont complétés par des produits indésirables qui s'ajoutent au spectre transmis en élargissant celui-ci.

Ces signaux supplémentaires sont bien évidemment inutiles à la compréhension du message transmis et ils sont émis à proximité de la fréquence utilisée avec un niveau relatif et un écart de fréquence variable. Il peut s'agir de signaux indésirables qui ne seront inférieurs que de 10 à 30 dB du signal principal et situés sur le spectre avoisinant avec un écart pouvant atteindre plusieurs dizaines de kilohertz !

Un rapide calcul nous indique qu'un émetteur BLU de seulement 100 W, saturé par un gain micro trop poussé et qui générerait des produits indésirables à - 10 dB, créerait les mêmes perturbations qu'une série d'émetteurs de 10W émettant simultanément sur des fréquences très voisines. C'est largement suffisant pour être entendu loin et fort, c'est donc largement suffisant pour ennuyer beaucoup de monde. Le même émetteur pollueur (par nature ou à cause des erreurs de l'opérateur), suivi d'un amplificateur de 1 kW, théoriquement linéaire et parfait, verra ses produits indésirables bénéfi-

cier des 10dB de gain de l'amplificateur et ce seront cette fois l'équivalent d'émissions d'une puissance de 100W qui occuperont le spectre inutilement tout autour de l'émission principale de 500W par exemple. Mais comme un amplificateur linéaire n'est jamais parfait, surtout s'il s'agit d'un modèle réalisé "à l'économie", et encore plus lorsqu'il est utilisé par un opérateur aux compétences discutables, cet amplificateur "linéaire" que de nom, ajoutera ses propres produits indésirables (très fréquemment de l'ordre de -10 à - 15dB en dessous des signaux utiles), soit à nouveau 50 à 100 W de "déchets" supplémentaires. (Remarque : un "bon amplificateur" possède un niveau de produits indésirables d'intermodulation généralement meilleur que - 30dB, ce qui représente tout de même encore 1W pour 1 kW de signal principal).

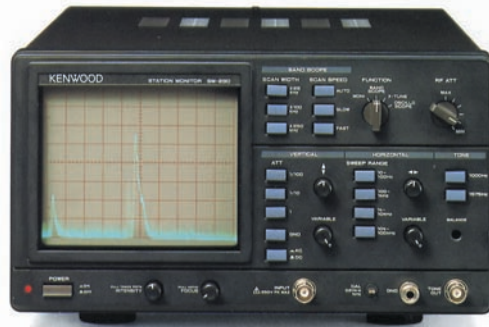

Le résultat produit par un tel groupement "émetteur + amplificateur", individuellement mal réglés car trop "poussés", est catastrophique et la pratique est néanmoins de plus en plus fréquente, bien souvent simplement dans le seul but de se voir gratifier d'un report glorieux, avec "des décibels au-dessus de 9", mais inutile à la réalisation de la liaison dans la plupart des cas. Certes, les habitués de telles pratiques facilitent peut-être le confort de leurs correspondants, ils s'imposent néanmoins en force en voulant défendre "leur" fréquence qui pourtant ne leur est pas attribuée, le tout au mépris des autres.

**KENWOOD - ICOM - YAESU - ALINCO**

# RADIO 33 F5OLS

## Atelier dépannage toutes marques

- Travail de qualité
- Délais rapides
- Achat d'épaves

Agréé Kenwood

**Avant**

**DEMENAGEMENT et AGRANDISSEMENT**

**en JANVIER 2005**

**RADIO 33 BRADE**

**à AUXERRE 2004**

**son stock**

**à PRIX COUTANTS**

**RADIO 33 8, avenue Dorgelès BP 241**  
**33698 MERIGNAC Cedex**  
**Tél : 05 56 97 35 34 / 0870 75 90 33**  
**Fax : 05 56 55 03 66**  
**Magasin ouvert du mardi au vendredi**  
**de 10h à 13h et 14h30 à 18h30**

**www.radio33.com**



3 - La critique éventuellement féroce, qui force peut-être un peu le trait, des émissions saturées de produits indésirables ci-dessus, et qui sont produites la plupart du temps par des opérateurs incompetents et/ou égoïstes, ne doit pas occulter une autre source de problème : le récepteur lui-même.

Ce mauvais fonctionnement découle du même phénomène : la non-linéarité des différents étages du récepteur et de ce point de vue, certains appareils sont moins gâtés que d'autres. Soumis à des signaux suffisamment puissants, même de qualité parfaite, situés sur des fréquences différentes pas forcément voisines, ces récepteurs fabriquent à tour de bras des signaux indésirables qui perturbent l'écoute, et qui ne peuvent être imputés aux stations transmettant sur des fréquences proches. Certes, lorsque ces stations arrêtent leurs transmissions, les produits indésirables disparaissent aussi, mais uniquement parce que le récepteur se trouve soulagé et cesse de fabriquer lui-même ses propres nuisances.

Côté réception, il est nécessaire de désensibiliser le récepteur en atténuant les signaux à son entrée et en diminuant si possible le gain de ses étages intermédiaires. C'est toutefois une solution imparfaite, car c'est au détriment des signaux très faibles, et c'est bien là le problème principal des récepteurs décimétriques pour radioamateurs. La diversité des signaux à écouter impose des performances de haut niveau en matière de dynamique d'intermodulation, tout en con-

servant la sensibilité maximum et une bande passante suffisamment large, au moins en BLU. Ceci n'est obtenu que sur très peu d'appareils.

### COMMENT ÉVITER L'ÉMISSION DE PRODUITS D'INTERMODULATION INDÉSIRABLES ?

Essentiellement en évitant de saturer les différents étages de l'émetteur. Pratiquement, cela consiste à ne jamais dépasser la limite de linéarité de tous les étages concernés. S'il s'agit de matériel commercial en bon état de fonctionnement, il suffit simplement de respecter scrupuleusement les spécifications du constructeur et de ne pas chercher à atteindre la puissance maximum de sortie coûte que coûte. Et cela commence par le réglage du gain micro, en BLU.

Il est important de remarquer qu'en matière de puissance HF en BLU, il est normal d'observer une puissance moyenne, lorsque l'on parle, très inférieure à celle observée lors d'un "tune" ou d'un "coup de sifflet" (effectué sur une charge non rayonnante), surtout dans le cas d'une mesure en ligne avec un wattmètre ordinaire. La BLU est une modulation d'amplitude - le niveau du signal varie - et il est normal que la puissance "moyenne" soit bien inférieure à la puissance crête. De nombreux opérateurs s'efforcent pourtant, à tort, de s'opposer à cela en poussant le gain micro et la compression de leur modulation à des niveaux totalement incompatibles avec un fonctionnement correct de leur émetteur. Ils ont aussi la même démarche avec la puissance qu'ils fournissent à l'entrée de leur amplificateur au simple motif qu'ils observent ainsi un gain apparent de puissance, "puisque les aiguilles grimpent plus haut".

En général, en BLU, la puissance indiquée par un wattmètre ordinaire est de l'ordre de 20 à 30 % du niveau de puissance indiqué lorsque l'émetteur émet sa puissance maximum sur une crête, et peut atteindre 40 % si la

dynamique de la modulation est comprimée de manière raisonnable. Ce qui revient à dire qu'il est normal de voir l'aiguille du wattmètre s'agiter entre 5 et 35 W, mais pas plus, lorsque l'émetteur est de 100 watts. "Faire grimper le milli" est une pratique qui n'aboutit qu'à produire une émission de qualité médiocre et qu'à encombrer les bandes. Tenter de s'approcher ne serait-ce que des 70 watts de manière plus ou moins constante ne pourrait être obtenu que d'une part, par un gain micro bien trop poussé, donc avec une saturation très néfaste des étages devant pourtant fonctionner de manière linéaire, et d'autre part, par une compression largement excessive de la dynamique de modulation, c'est-à-dire en anéantisant le régime très variable de l'amplitude de la modulation. Une telle pratique est au détriment de la cohabitation des signaux émis sur des fréquences voisines et de la longévité de l'émetteur lui-même puisque la puissance de sortie de ce dernier tend vers un régime constant alors qu'il a été très certainement calculé pour un régime variable moins contraignant.

### QUE VEUT DIRE "LINÉAIRE" ?

Nous aurions pu commencer par là, s'il n'était question que de BLU. Un étage est dit linéaire lorsque les signaux qu'il traite voient leur amplitude changer sans que leur forme soit modifiée. Sur le plan spectral, un dispositif parfaitement linéaire ne produit aucun signal indésirable. Un émetteur BLU est un dispositif qui doit être linéaire depuis la prise micro jusqu'à la prise d'antenne. Injecter trop de signal à un niveau quelconque - y compris la prise micro - est source de non-linéarité donc de production de produits indésirables. Dans une installation de radioamateur composée d'un émetteur et d'un amplificateur, l'opérateur est responsable d'au moins deux réglages potentiellement dangereux pour la qualité des signaux produits : le gain

micro et le niveau de la puissance fournie à l'amplificateur par l'émetteur. Sommairement, la linéarité d'un étage amplificateur peut s'exprimer sous forme d'une relation entre la puissance fournie à l'entrée et la puissance restituée à la sortie, et c'est une fonction linéaire qui matérialise un gain constant. Par exemple, 10W à l'entrée de notre ampli HF imaginaire permettent d'obtenir 40W en sortie, soit 4 fois plus. Avec 20W en entrée, nous obtenons 80W, avec 100W nous obtenons 400W, soit, dans tous les cas, quatre fois plus de puissance. Mais si nous excitons l'ampli avec 110W, nous constatons que nous disposons seulement de 418W en sortie, soit seulement 3,8 fois plus. Avec 120W, nous récupérons 432W, soit maintenant 3,6 fois plus. Il est visible que, sur un graphique puissance d'entrée/puissance de sortie, la droite de départ s'écrase progressivement, signe que la limite de linéarité de l'ampli a été atteinte, à 400W de sortie dans le cas théorique ci-dessus.

### L'ALC ET SON RÔLE

Les constructeurs ont tenté de compenser les déficiences du matériel (et des opérateurs) par un dispositif déjà utilisé dans les récepteurs : le contrôle automatique de gain (AGC : Automatic Gain Control) appliqué à l'émission (ALC : Automatic Level Control). Ce petit procédé consiste à mesurer une tension proportionnelle à la puissance disponible en sortie d'émetteur (donc d'amplificateur) et à piloter une réduction de la puissance disponible en amont afin de diminuer une excitation qui devient trop gênante. Dans notre exemple ci-dessus, il apparaîtrait une tension dite d'ALC, donc "de commande de frein" des étages précédents, à partir d'une puissance de sortie de 400W puisqu'au-delà la non-linéarité de l'amplificateur se manifeste. L'apparition de cette tension est généralement matérialisée par un affichage sur la face avant - au moins des transceivers -

et on comprendra facilement que le mieux consiste à ne pas mettre en œuvre l'ALC, tout en s'approchant de ce seuil le plus possible, si l'on souhaite atteindre la puissance de sortie maximum sans produire trop de signaux indésirables.

En ce qui concerne les amplificateurs linéaires autonomes, la plupart disposent d'un circuit d'ALC qu'il est préférable de connecter à la prise adéquate, et qui existe très certainement, de l'émetteur qui leur est relié. Ensuite, il est nécessaire de s'assurer que l'étalonnage de la tension d'ALC fournie par l'amplificateur est correctement ajustée: elle ne doit apparaître que pour des puissances supérieures à celle que l'on considère comme représentant la limite de linéarité. Un relevé de quelques couples de puissances entrée/sortie peut permettre de lever le doute. Enfin, il faut vérifier que la tension alors injectée dans l'émetteur (transceiver) est de polarité correcte et de niveau adapté pour faire baisser la puissance de sortie de ce dernier, car c'est bien cela que l'on souhaite obtenir: que l'émetteur réduise automatiquement sa puissance de sortie afin que l'ampli ne soit jamais, si possible, saturé.

Rien n'oblige d'ailleurs à utiliser un tel système si l'opérateur maîtrise son matériel. En effet, si ce dernier s'efforce de ne pas produire plus de puissance que nécessaire au niveau de son transceiver, y compris et surtout lors des crêtes de modulation, l'utilisation d'un système automatique peut être évitée.

## CONCLUSION

Répetons-le: la réglementation impose deux choses:

1 - "La fréquence émise doit être aussi stable et aussi exempte de rayonnements non essentiels que l'état de la technique le permet pour des stations de cette nature".  
2 - "L'utilisateur d'une station radioamateur doit s'assurer que ses émissions ne brouilleront pas des émissions déjà en cours".

En BLU, les plus gros dégâts sont produits par des réglages d'émetteurs inappropriés effectués par des utilisateurs insuffisamment cultivés. Le radioamateurisme est une activité *qui a pour objet l'instruction individuelle*. L'attribution d'une licence permettant d'émettre est normalement la reconnaissance d'un minimum de compétences et d'un minimum de responsabilité. C'est aussi la porte ouverte vers une culture qui devrait normalement progresser jour après jour. Ce n'est en aucun cas une fin en soi, un droit absolu au trafic radio ou une tolérance à l'incompétence.

À défaut d'être vraiment radioamateur dans sa pratique, un utilisateur de matériel commercial néanmoins titulaire d'une licence l'autorisant à émettre se doit de respecter scrupuleusement les consignes établies par le constructeur des divers appareils qu'il utilise. Si, de surcroît, il est de bonne volonté, il s'efforcera de porter toute son attention, lorsqu'il émet, à la qualité de ses signaux. Faute de mieux, les quelques principes qui suivent pourront peut-être aider à limiter les nuisances de tous ordres en matière d'émission, et plus particulièrement en BLU:

- Ne jamais produire plus que 90 % de la puissance que peut fournir un émetteur ou un amplificateur. Les 10 % non utilisés sont une garantie probable de qualité et la diminution qu'ils représentent en terme de force des signaux chez un correspondant est insignifiante (moins d'un demi-décibel).
- Seule la puissance crête peut avoir une signification facilement abordable en BLU. Cette puissance se mesure normalement avec un générateur deux tons qui remplace le microphone. À défaut, l'évaluation de la puissance maximum produite par une seule tonalité peut fournir une indication acceptable pour un amateur.
- Sur une émission BLU produite avec une tonalité, le gain micro sera réglé de telle sorte que la puissance obtenue soit très légèrement inférieure à la puissance maximum qu'il est possible d'obtenir dans le respect des consignes prévues par le constructeur. En aucun cas, le gain micro ne sera poussé au-delà de ce réglage, même si la puissance moyenne affichée par un wattmètre standard semble osciller autour de 25 % seulement de cette puissance maximum pendant un message en phonie. En aucun cas non plus, l'éventuel préamplificateur pouvant équiper un microphone de table ne sera poussé au-delà de son réglage habituel pour obtenir, là encore, une augmentation de la puissance affichée par le wattmètre. Préamplificateur microphonique et gain micro du transceiver ont la même fonction: fournir le niveau suffisant de signal BF à l'émetteur BLU en fonction de la puissance des sons captés par le microphone, mais pas plus. Toute augmentation du niveau de l'un des réglages doit être compensée par la diminution de l'autre afin de ne pas fournir à l'émetteur plus de signal BF que nécessaire.
- Le réglage d'un amplificateur HF repose sur les mêmes principes énoncés ci-dessus: l'excitation de l'ampli ne dépassera en aucun cas le niveau permettant d'atteindre la puissance de sortie maximum avant distorsion. Aller au-delà pour gagner quelques watts de plus est la garantie de produire des signaux indésirables.
- Il n'y a aucune raison impérieuse de modifier le gain micro d'un transceiver si le microphone et l'opérateur restent les mêmes.
- L'usage, au moins une fois, d'un oscilloscope et d'un générateur BF à un ou deux tons est une expérience constructive pour apprendre à régler correctement

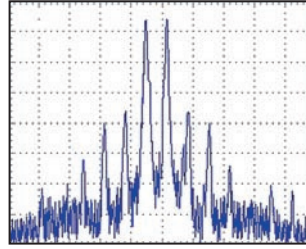

un émetteur BLU et pour découvrir les effets produits par la saturation d'un étage quelconque.

- Tous ces essais et réglages doivent être effectués en connectant une antenne fictive (charge non rayonnante) à l'émetteur. Passer ensuite sur une antenne réelle n'appelle aucune modification des réglages.

Si l'on doit retenir une seule chose au sujet d'une émission en BLU, c'est que celle-ci met en œuvre des signaux dont les formes et comportements sont très similaires à ceux qui existent dans une chaîne haute-fidélité. La linéarité des dispositifs utilisés est primordiale. Il est surprenant de constater que des radioamateurs, par nature intéressés à l'électronique, puissent négliger de surveiller la qualité des signaux qu'ils émettent alors qu'ils sont, par exemple, la plupart du temps pointilleux en matière de reproduction musicale. Peut-être est-ce le résultat de l'absence de moyens de contrôle adaptés dans leur station. Pourtant, "voir" de la BLU est possible et n'est pas réservé aux laboratoires. Il suffit simplement de changer quelques priorités dans l'équipement de la station. À suivre...

*La suite de cet article abordera la description technique d'un amplificateur HF.*

## REMERCIEMENTS

L'auteur souhaite remercier ici Christian, F5CAC, et Joseph, F6CTT, d'une part pour leurs avis sur le sujet traité ici et d'autre part pour la qualité de leurs émissions lorsqu'ils utilisent un amplificateur de puissance. L'un et l'autre surveillent leurs émissions et regardent la forme des signaux qu'ils produisent.

*Francis FÉRON, F6AWN*

## BIBLIOGRAPHIE:

"Matériels de radioamateurs", Francis Féron, F6AWN, MEGAHERTZ Magazine, série d'articles de juin 1996 à septembre 1998 sur les récepteurs et les émetteurs.

# DES ANTENNES DE QUALITÉ POUR LES AMATEURS DE HF



<b>GPA30</b>	FRITZEL ANTENNE GROUND PLANE 20/15/10M	130€
<b>GPA404</b>	FRITZEL ANTENNE GROUND PLANE 40/(30)/20/15/10M	239€
<b>GPA50</b>	FRITZEL ANTENNE GROUND PLANE 80/40/20/15/10M	229€
<b>GPA303</b>	FRITZEL ANTENNE GROUND PLANE 30/17/12M	159€
<b>GPA MONO</b>	FRITZEL ANTENNE GROUND PLANE MONOBANDE 13 A 30MHz	105€
<b>FR3011</b>	FRITZEL EXTENSION DE GPA30 A GPA404	125€
<b>FR4011</b>	FRITZEL EXTENSION DE GPA404 A GPA50	109€
<b>FR5010</b>	FRITZEL EXTENSION DE GPA30 A GPA50	109€
<b>FR3006-710</b>	FRITZEL RADIANS 20/15/10M	16€
<b>FR3007-720</b>	FRITZEL RADIANS 30/17/12M	19€
<b>FR3005</b>	FRITZEL RADIAN POUR GPA MONOBANDE	19€
<b>FR4007-710</b>	FRITZEL RADIAN 30M	10€
<b>FR4007-720</b>	FRITZEL RADIAN 40M	12€
<b>FR3018</b>	FRITZEL RADIAN 80M	14€
<b>FR5006-720</b>	FRITZEL DIPOLE 40M POUR GPA50	52€
<b>FR5006-710</b>	FRITZEL CONTREPOIDS 80M POUR GPA50	51€
<b>FD4 300W</b>	FRITZEL DIPOLE FILAIRE 80/40/20/17/12/10M 300W	85€
<b>FD4 1500W</b>	FRITZEL DIPOLE FILAIRE 80/40/20/17/12/10M 1500W	119€
<b>FD4 3000W</b>	FRITZEL DIPOLE FILAIRE 80/40/20/17/12/10M 3000W	189€
<b>FD3 300W</b>	FRITZEL DIPOLE FILAIRE 40/20/10M 300W	79€
<b>FD3 1500W</b>	FRITZEL DIPOLE FILAIRE 40/20/10M 1500W	119€
<b>FD3 3000W</b>	FRITZEL DIPOLE FILAIRE 40/20/10M 3000W	185€
<b>FD3BC</b>	FRITZEL DIPOLE FILAIRE BROADCAST 49/25/13M	79€
<b>FR1803</b>	FRITZEL DIPOLE FILAIRE 80M 1500W	89€
<b>FR1804</b>	FRITZEL DIPOLE FILAIRE 80M 3000W	135€
<b>FR1403</b>	FRITZEL DIPOLE FILAIRE 40M 1500W	99€
<b>FR1404</b>	FRITZEL DIPOLE FILAIRE 40M 3000W	139€
<b>FR1843</b>	FRITZEL DIPOLE FILAIRE 80/40M 1500W	105€
<b>FR1844</b>	FRITZEL DIPOLE FILAIRE 80/40M 3000W	159€
<b>FR1664</b>	FRITZEL ANTENNE W3-2000 80/40M 1500W	175€
<b>W3-2000</b>	FRITZEL ANTENNE W3-2000 80/40M 1500W	175€
<b>FR1002</b>	FRITZEL BALUN SERIE 70 300W RAPPORT 1:1	57€
<b>FR1005</b>	FRITZEL BALUN SERIE 70 300W RAPPORT 1:1	57€
<b>FR1001</b>	FRITZEL BALUN SERIE 70 300W RAPPORT 1:2 POUR DELTA LOOP	57€
<b>FR1003</b>	FRITZEL BALUN SERIE 70 300W RAPPORT 1:4	57€
<b>FR1004</b>	FRITZEL BALUN SERIE 70 300W RAPPORT 1:6	57€
<b>FR1008</b>	FRITZEL BALUN SERIE 70 300W RAPPORT 1:10	57€
<b>FR1010</b>	FRITZEL ISOLATEUR CENTRAL SANS BALUN	25€
<b>FR1012</b>	FRITZEL BALUN SERIE 83 1500W RAPPORT 1:1	69€
<b>FR1015</b>	FRITZEL BALUN SERIE 83 1500W RAPPORT 1:1	69€
<b>FR1016</b>	FRITZEL BALUN SERIE 83 1500W RAPPORT 1:1	69€
<b>FR1017</b>	FRITZEL BALUN SERIE 83 1500W RAPPORT 1:1	75€
<b>FR1011</b>	FRITZEL BALUN SERIE 83 1500W RAPPORT 1:2	95€
<b>FR1013</b>	FRITZEL BALUN SERIE 83 1500W RAPPORT 1:4	69€
<b>FR1014</b>	FRITZEL BALUN SERIE 83 1500W RAPPORT 1:6	95€
<b>FR1018</b>	FRITZEL BALUN SERIE 83 1500W RAPPORT 1:12	95€

<b>FR1019</b>	FRITZEL ISOLATEUR CENTRAL SANS BALUN	27€
<b>FR1022</b>	FRITZEL BALUN SERIE 83COM 3000W RAPPORT 1:1	105€
<b>FR1025</b>	FRITZEL BALUN SERIE 83COM 3000W RAPPORT 1:1	109€
<b>FR1026</b>	FRITZEL BALUN SERIE 83COM 3000W RAPPORT 1:1	109€
<b>FR1027</b>	FRITZEL BALUN SERIE 83COM 3000W RAPPORT 1:1	115€
<b>FR1021</b>	FRITZEL BALUN SERIE 83COM 3000W RAPPORT 1:2	159€
<b>FR1023</b>	FRITZEL BALUN SERIE 83COM 3000W RAPPORT 1:4	105€
<b>FR1024</b>	FRITZEL BALUN SERIE 83COM 3000W RAPPORT 1:6	159€
<b>FR1028</b>	FRITZEL BALUN SERIE 83COM 3000W RAPPORT 1:12	159€
<b>FB211</b>	FRITZEL BEAM MONOBANDE 2 ELEMENTS 10-13MHZ	559€
<b>FB311</b>	FRITZEL BEAM MONOBANDE 3 ELEMENTS 13-20MHZ	689€
<b>FB313</b>	FRITZEL BEAM MONOBANDE 3 ELEMENTS 20-30MHZ	389€
<b>FB413</b>	FRITZEL BEAM MONOBANDE 4 ELEMENTS 20-30MHZ	479€
<b>FB513</b>	FRITZEL BEAM MONOBANDE 5 ELEMENTS 20-30MHZ	699€
<b>FB613</b>	FRITZEL BEAM MONOBANDE 6 ELEMENTS 10-13MHZ	779€
<b>FB12</b>	FRITZEL BEAM 15/10M 1 ELEMENT	205€
<b>FB22</b>	FRITZEL BEAM 15/10M 2 ELEMENTS	375€
<b>FB32</b>	FRITZEL BEAM 15/10M 3 ELEMENTS	559€
<b>UFB12</b>	FRITZEL BEAM 17/12M WARC 1 ELEMENT	230€
<b>UFB22</b>	FRITZEL BEAM 17/12M WARC 2 ELEMENTS	420€
<b>UFB32</b>	FRITZEL BEAM 17/12M WARC 3 ELEMENTS	599€
<b>FB13</b>	FRITZEL BEAM 20/15/10M 1 ELEMENT	230€
<b>FB23</b>	FRITZEL BEAM 20/15/10M 2 ELEMENTS	420€
<b>FB33</b>	FRITZEL BEAM 20/15/10M 3 ELEMENTS	599€
<b>FB53</b>	FRITZEL BEAM 20/15/10M 5 ELEMENTS	950€
<b>UFB13</b>	FRITZEL BEAM 30/17/12M WARC 1 ELEMENT	259€
<b>UFB23</b>	FRITZEL BEAM 30/17/12M WARC 2 ELEMENTS	469€
<b>UFB33</b>	FRITZEL BEAM 30/17/12M WARC 3 ELEMENTS	689€
<b>MFB13</b>	FRITZEL MINI BEAM 20/15/10M 1 ELEMENT	259€
<b>MFB23</b>	FRITZEL MINI BEAM 20/15/10M 2 ELEMENTS	489€
<b>FB34</b>	FRITZEL BEAM 40/20/15/10M 3 ELEMENTS	849€
<b>FBD0450</b>	FRITZEL BEAM 20/17/15/12/10M 4 ELEMENTS	799€
<b>FBD0505</b>	FRITZEL BEAM 20/17/15/12/10M 5 ELEMENTS	969€
<b>FBDX460</b>	FRITZEL BEAM 30/20/17/15/12/10M 4 ELEMENTS	849€
<b>FBDX506</b>	FRITZEL BEAM 30/20/17/15/12/10M 5 ELEMENTS	1049€
<b>FBDX660</b>	FRITZEL BEAM 30/20/17/15/12/10M 6 ELEMENTS	1170€
<b>FBDX706</b>	FRITZEL BEAM 30/20/17/15/12/10M 7 ELEMENTS	1350€
<b>FR8540EWS</b>	FRITZEL EXTENSION 40/30M POUR FB13	289€
<b>FR8541</b>	FRITZEL EXTENSION FB13 VERS FB23	235€
<b>FR8542</b>	FRITZEL EXTENSION FB13 VERS FB33	409€
<b>FR8544</b>	FRITZEL EXTENSION FB23 VERS FB33	209€
<b>FR8570</b>	FRITZEL EXTENSION MFB13 VERS MFB23	235€
<b>FR8546</b>	FRITZEL EXTENSION FB33 VERS FB53	399€
<b>FR8566</b>	FRITZEL EXTENSION UFB13 VERS UFB23	230€
<b>FR8334</b>	FRITZEL EXTENSION FB33 VERS FBD0505	569€
<b>FR8324</b>	FRITZEL EXTENSION FB33 VERS FBDX506	649€

**COMMANDE POSSIBLE SUR [WWW.SARDIF.COM](http://WWW.SARDIF.COM)**

SARCELLES DIFFUSION CENTRE COMMERCIAL DE LA GARE RER - BP 35 - 95206 SARCELLES CEDEX • Tél. 01 39 93 68 39 - Fax 01 39 86 47 59

## BON DE COMMANDE

NOM ..... PRENOM .....

ADRESSE .....

CODE POSTAL [ ] [ ] [ ] [ ] VILLE ..... TEL .....

Veuillez me faire parvenir les articles suivants : .....

Chèque à la commande - Frais d'envoi : nous consulter.





CENTRE COMMERCIAL DE LA GARE RER - BP 35 - 95206 SARCELLES CEDEX  
Tél. 01 39 93 68 39 / 01 39 86 39 67 - Fax 01 39 86 47 59

**Ecouteurs, retrouvez les meilleurs tarifs sur [www.sardif.com](http://www.sardif.com) !  
exemple :**



**PORTATIFS**

	MAYCOM AR108 MAYCOM RECEPTEUR 108-136MHZ AM + 137-180MHZ FM .....	79,00€!!!
	MAYCOM FR100 MAYCOM RECEPTEUR MULTIBANDES .....	109,00€
	WATSON WAB10 WATSON RECEPTEUR AVIATION + FM .....	59,00€
	ALINCO DJX3 ALINCO RECEPTEUR MULTIBANDE.....	199,00€
	ALINCO DJX10 ALINCO SCANNERS TOUS MODES PORTABLE.....	450,00€
	AOR AR8200S3 AOR RECEPTEUR PORTABLE MULTIMODES MULTIBANDES.....	749,00€
	ICOM ICR20 ICOM RECEPTEUR MULTIBANDES PORTABLE.....	649,00€
	ICOM ICR5E ICOM RECEPTEUR PORTATIF 0,15-1300MHZ.....	299,00€
	UNIDEN UBC280XLT UNIDEN RECEPTEUR LARGE BANDES.....	205,00€
	UNIDEN UBC180XLT UNIDEN RECEPTEUR MULTIBANDES.....	149,00€
	YUPITERU MVT9000MK2 YUPITERU RECEPTEUR LARGE BANDES.....	550,00€
	YUPITERU MVT7300 YUPITERU SCANNER 0,1-1300MHZ AM-FM-SSB.....	380,00€
	YUPITERU MVT7100 YUPITERU SCANNER 0,1-1650MHZ AM-FM-SSB.....	350,00€

**FIXES**

	SANGEAN ATS505 SANGEAN RECEPTEUR ONDES COURTES .....	175,00€
	SANGEAN ATS818ACS SANGEAN RECEPTEUR ONDES COURTES + ENREGISTREUR K7 .....	275,00€
	SANGEAN ATS909 SANGEAN RECEPTEUR ONDES COURTES + TUNER RDS .....	289,00€
	AOR AR5000A+ AOR RECEPTEUR DE TABLE 10KHZ-3GHZ MULTIMODES .....	2890,00€
	AOR AR8600MK2 AOR RECEPTEUR LARGE BANDES TOUS MODES .....	1099,00€
	ICOM ICR8500 ICOM RECEPTEUR MULTIBANDES .....	1790,00€
	ICOM ICPCR1000 ICOM RECEPTEUR MULTIBANDES .....	490,00€
	UNIDEN UBC860XLT UNIDEN RECEPTEUR LARGE BANDES .....	257,00€
	UNIDEN UBC780XLT UNIDEN RECEPTEUR MULTIBANDES .....	399,00€
	UNIDEN UBC760XLT UNIDEN RECEPTEUR MULTIBANDES .....	379,00€
	UNIDEN UBC278CLT UNIDEN RECEPTEUR MULTIBANDES .....	159,00€
	UNIDEN UBC144XLT UNIDEN RECEPTEUR MULTIBANDES .....	109,00€
	JRC NRD545G JRC RECEPTEUR HF .....	2950,00€







**WORLDSPACE**

	ASR WS201 AMI RECEPTEUR WORLDSPACE .....	169,00€
	HCX WS11 TESON RECEPTEUR WORLDSPACE .....	189,00€

**ANTENNES :**

	MIDLAND SKY BAND ALAN ANTENNE SCANNER .....	45,00€
	MIDLAND FULL BAND ALAN ANTENNE SCANNER .....	75,00€
	DIAMOND D130 DIAMOND ANTENNE DISCONE RX + TX .....	99,00€
	DIAMOND SRH701BA DIAMOND ANTENNE PORTABLE SMA AVIATION .....	35,00€
	DIAMOND D707 DIAMOND ANTENNE RECEPTION 0,5-1500MHZ .....	169,00€
	FRITZEL FD3BC FRITZEL DIPOLE FILAIRE BROADCAST 49/25/13M .....	79,00€
	HITACHI KHYG1 HITACHI ANTENNE WORLDSPACE .....	90,00€
	IRONHORSE GLASMOUNT IRON HORSE ANTENNE SCANNER GLASSFIX .....	69,00€
	MALDOL HDX30 MALDOL ANTENNE DISCONE BNC POUR PORTABLE .....	65,00€
	SCANMASTER DD1300 SCANMASTER ANTENNE DOUBLE DISCONE .....	90,00€
	SCANMASTER MOBILE MAGNETIQUE 25-1300MHZ POUR SCANNER .....	59,00€
	SCANMASTER MINIMAG MAGNETIQUE ULTRA-COMPACTE POUR SCANNER .....	29,00€
	SCANMASTER MAGMOUNT SCANNER MAGNETIQUE 5 .....	59,00€
	SCANMASTER SW2 PORTABLE 0,1-1000MHZ HF+VHF/UHF .....	29,00€
	SCANMASTER NOMAD PORTABLE 25-1000MHZ AVEC 4M COAX + BNC .....	29,00€
	SCANMASTER AIRMASTER RECEPTION AVIATION CIVILE + MILITAIRE .....	90,00€
	SCANMASTER B1300 SCANMASTER ANTENNE RECEPTION FIBRE .....	60,00€
	SCANMASTER DESK TOP SCANMASTER ANTENNE SCANNER .....	89,00€
	VECTRONICS AT100 VECTRONICS ANTENNE ACTIVE PORTABLE HF .....	159,00€
	WIMO TURNSTILE WIMO DIPOLE CROISE TURNSTILE SPECIAL SATELLITE METEO .....	85,00€
	WIMO FULL LOG WIMO LOG PERIODIQUE 130 - 1300MHZ .....	115,00€

**ACCESSOIRES**

	GD ED88NF GD FILTRE BF DOUBLE NOTCH ANALOGIQUE .....	289,00€
	HEIL QUIET PHONE HEIL CASQUE ANTIBRUIT ACTIF .....	155,00€
	YAESU YH77STA YAESU CASQUE STEREO .....	69,00€
	ICOM CSR20 ICOM CORDON + LOGICIEL CLONAGE ICR20 .....	71,00€
	PROCOM UNIVERS SCAN L'UNIVERS DES SCANNERS 6EME EDITION .....	47,00€
	RADIO SHACK 20-0041 RADIO SHACK PREAMPLI 100MHZ-1000MHZ BNC .....	89,00€

COMMANDE POSSIBLE SUR [WWW.SARDIF.COM](http://WWW.SARDIF.COM)

SARCELLES DIFFUSION CENTRE COMMERCIAL DE LA GARE RER - BP 35 - 95206 SARCELLES CEDEX • Tél. 01 39 93 68 39 - Fax 01 39 86 47 59

**BON DE COMMANDE**

NOM ..... PRENOM .....

ADRESSE .....

CODE POSTAL [ ] [ ] [ ] [ ] VILLE ..... TEL .....

Veuillez me faire parvenir les articles suivants : .....

Chèque à la commande - Frais d'envoi : nous consulter.

# Le coin du logiciel

Nous vous invitons, ce mois-ci, à faire un tour d'horizon rapide et succinct de quelques logiciels que nous avons découverts et qui méritent d'être essayés. Ces logiciels sont des freewares et peuvent être téléchargés sur internet aux URL indiquées dans l'article. En aucune façon, la rédaction de MEGHERTZ magazine ne pourra les fournir...

**SUR LE SITE DE DL5SWB**  
[www.qsl.net/dl5swb/](http://www.qsl.net/dl5swb/)

Wilfried, DL5SWB a écrit quelques petits utilitaires qui s'avéreront bien pratiques pour ceux qui construisent et qui trafiquent. Pour chacun d'entre eux, l'installation est sans souci. Ils sont proposés en allemand et en anglais. Nous avons téléchargé et essayé rapidement les logiciels décrits ci-après.

## MINI RING CALCULATOR (FIGURES 1, 2)

Ce logiciel permet d'effectuer de nombreux calculs autour des tores, composants que l'on utilise de plus en plus fréquemment dans nos réalisations. Prenant en compte tous les types de tores, y compris les bobinages réalisés sur air, il permettra également de faciliter leur identification. En bonus, une option du programme permet de déterminer la résistance d'une longueur connue de fil de cuivre et un module de conversions simplifie le passage des unités US aux unités métriques; les jauges AWG n'auront plus de secret pour vous! Prévu pour Windows 9x ou XT, il existe également une version, moins élaborée, tournant sous Windows 3.1. Au démarrage, l'écran présente les diverses options sous forme d'onglets. On notera également la qualité du

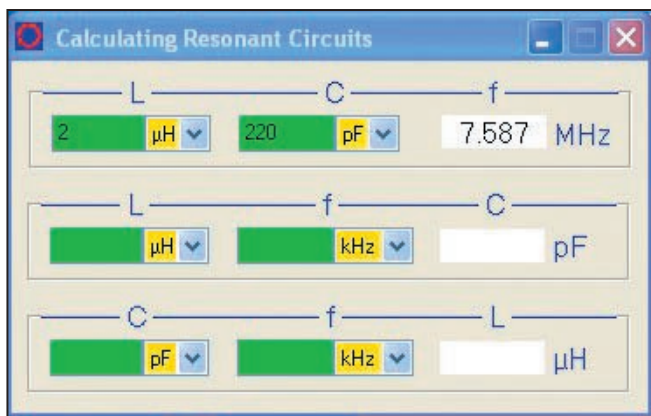

Figure 2

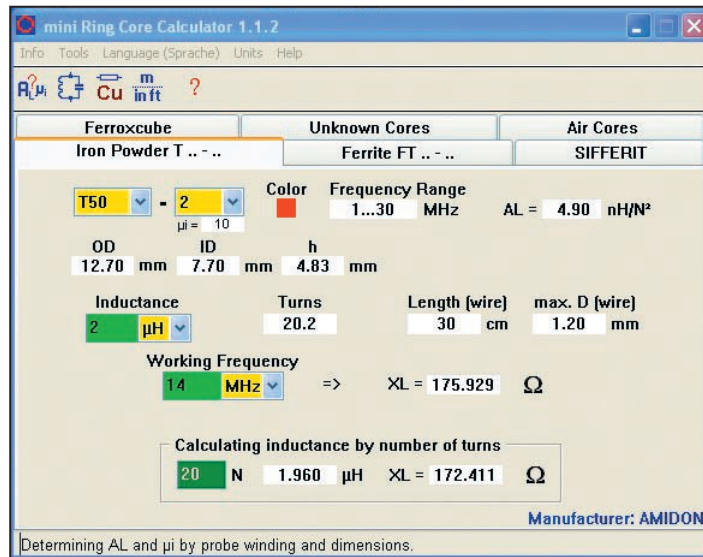

Figure 1

fichier "Help", en anglais, qui constitue une véritable mine d'informations complémentaires... Ce logiciel est un bon complément à l'article sur les tores, proposé dans nos colonnes par H. Schreiber.

## MINI DB CALCULATOR (FIGURES 3, 4)

dB, dBm, dB↔V... on hésite parfois devant ces unités.

Elles n'auront plus de secret si vous adoptez ce logiciel qui vous permettra de savoir, en un clin d'œil, combien de points S représentent 10 dB↔V... ou à quelle tension en ↔V cela correspond. Mais ce n'est pas tout, le programme de DL5SWB dispose de plusieurs onglets qui effectuent des conversions dans tous les sens. Le principe est le même que pour Mini Ring Calculator : des champs à remplir (en vert), des champs

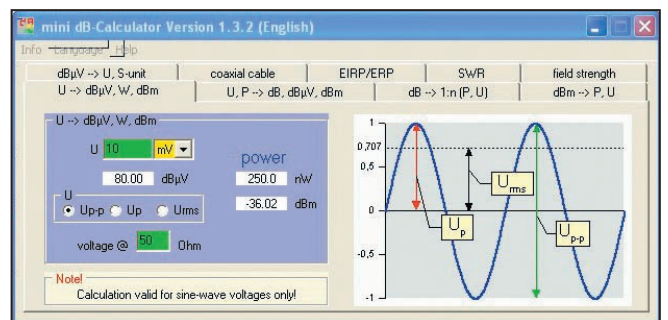

Figure 3

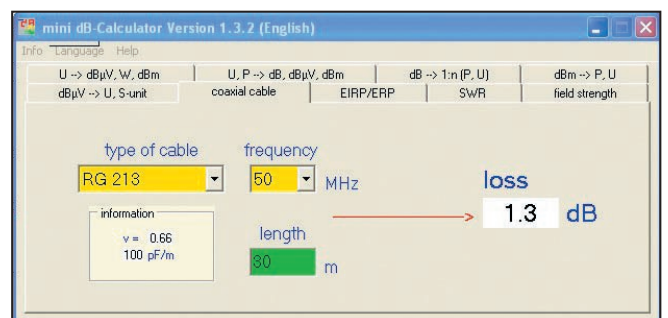

Figure 4

à sélectionner (en jaune), des champs résultats (en blanc). Rapport de puissances représenté par n dB, champs lointains, pertes dues au ROS, pertes dans un câble coaxial, conversions diverses, etc. sont couverts par le logiciel. Sans oublier le fichier "Help" qui, là encore, offre un grand nombre d'informations. À glisser impérativement dans le dossier "utilitaires radio" de votre PC!

**R COLOR CODE (FIGURE 5)**

RCC ou R Color Code, c'est le code des couleurs "facile" à usage des débutants... ou de ceux qui l'auraient oublié. Ce petit logiciel permet d'introduire, d'un clic de souris, les différentes couleurs d'une résistance, de 3 à 6 bagues (valeur, multiplicateur, tolérance et coefficient de température). Il interprète donc les résistances de précision, devant lesquelles on hésite parfois un peu. Son fichier d'aide est également un complément d'information... Un autre programme de code des couleurs, pensez-vous? Oui, mais celui-ci est bien fait, facile à utiliser... et complet!

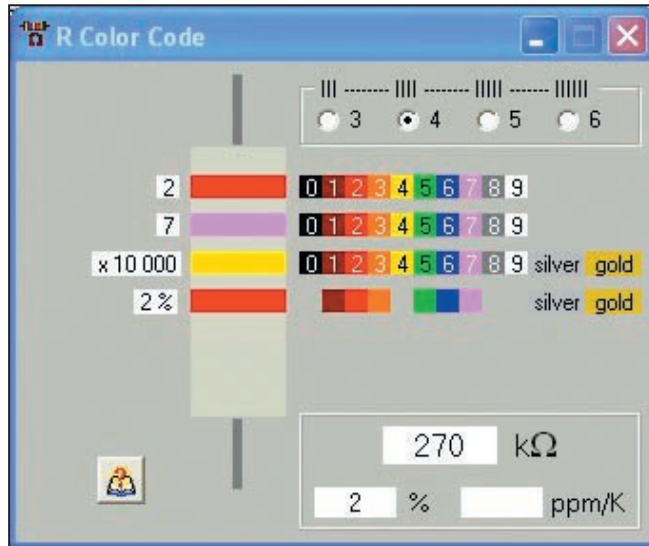

Figure 5

**BEACON LIGHT (FIGURE 6)**

Beacon Light est un autre programme qui permet de suivre le cycle d'écoute des balises du NCDXF et d'identifier plus aisément celles-ci (balises synchronisées transmettant sur les fréquences de 14,100, 18,110, 21,150, 24,930 et 28,200 MHz successivement avec 100 W, 10 W, 1 W et 0,1 W). Considérant que l'horloge de votre PC est parfaitement à l'heure (à vous de le vérifier), le logiciel fait apparaître en vert, sur la carte mondiale, l'indicatif de la balise supposée en train de transmettre. En haut de l'écran, l'indicatif et l'heure apparaissent en gros caractères. L'utilisateur a juste une chose à faire: sélectionner, au moyen d'un "bouton radio", la fréquence sur laquelle il écoute les balises... et se concentrer sur son récepteur pour profiter au mieux de la propagation.

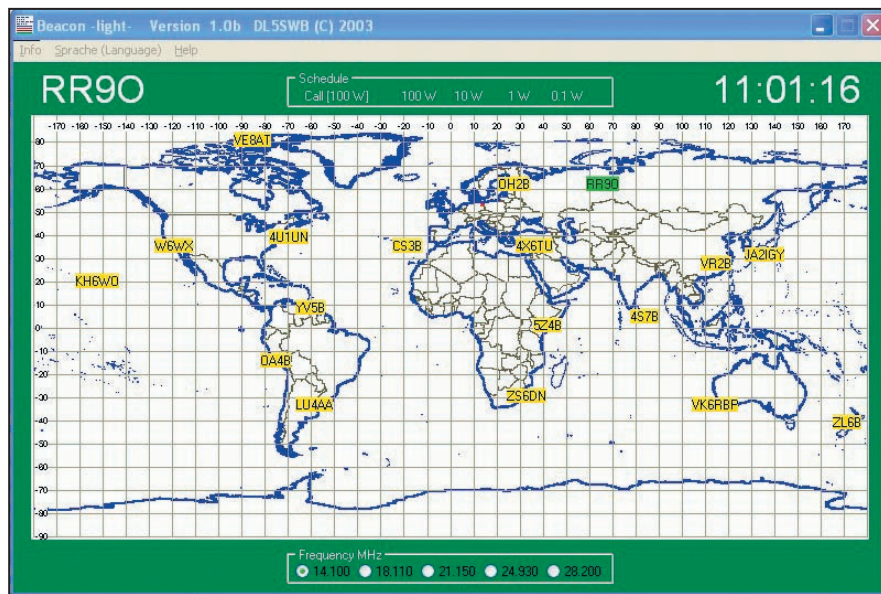

Figure 6

**PROPAGATION WIZARD**

[http://www.rohde-schwarz.com/www/download\\_files.nsf/file/PW\\_170.EXE/\\$file/PW\\_170.EXE](http://www.rohde-schwarz.com/www/download_files.nsf/file/PW_170.EXE/$file/PW_170.EXE)

(figures 7 à 10)

Rohde & Schwarz, le prestigieux constructeur de matériels de mesure, interception et communication, a mis sur son site, au mois de mai, la version gratuite d'un logiciel professionnel réputé (qui nécessitait auparavant l'achat d'un coûteux dongle). Cette version, baptisée "Propagation Wizard" fonctionne sous Windows et permet, vous l'avez deviné, d'estimer les conditions de propagation entre deux points. Aux traditionnelles fonctions de calcul de la MUF - Maximum Usable Frequency (ou fréquence maximale utilisable) - et à la disponibilité de circuits HF, s'ajoutent une fonction graphique et deux intéressants modules permettant de définir, bande par bande, le gain des antennes et les modes utilisés. Les différents paramétrages effectués

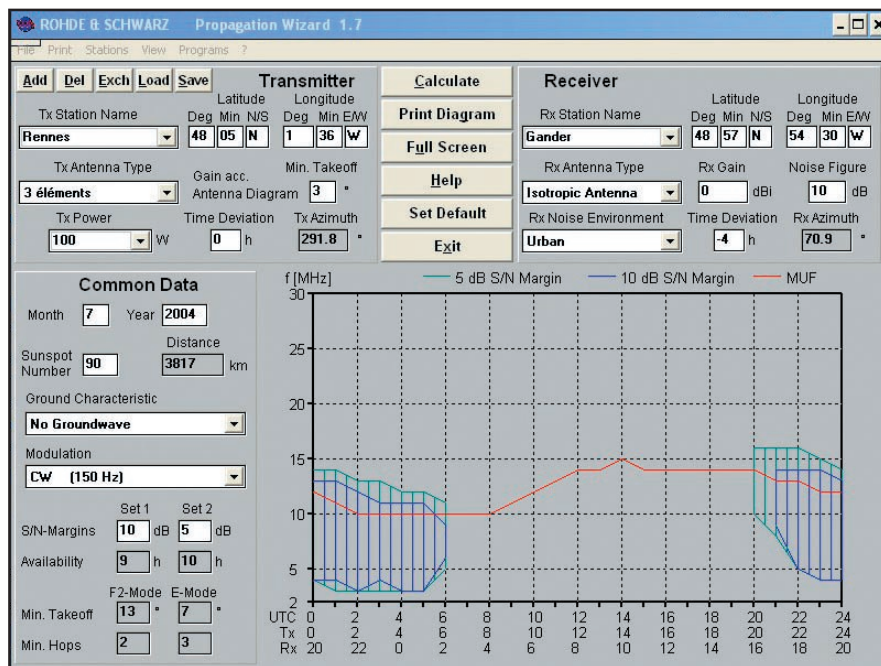

Figure 7

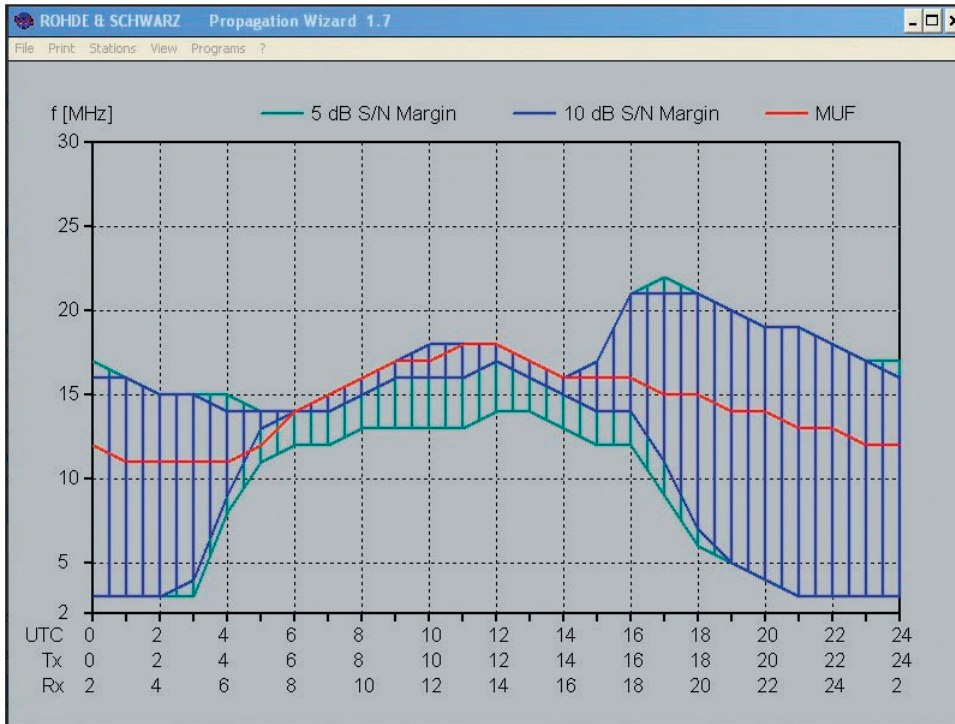

Figure 8

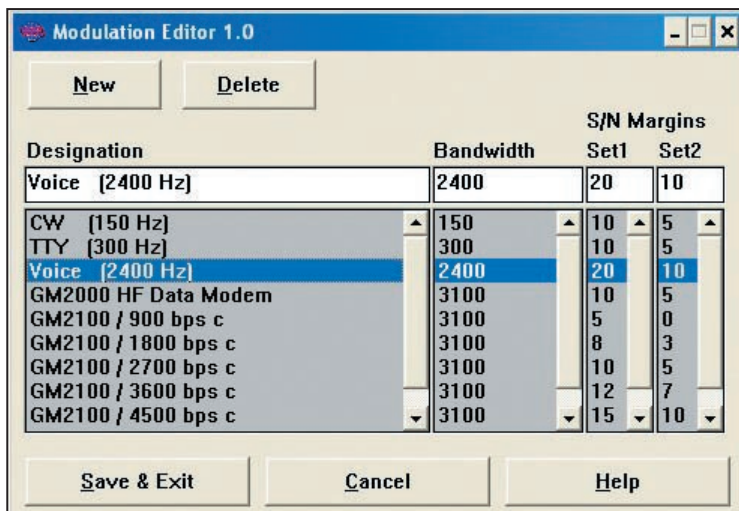

Figure 9

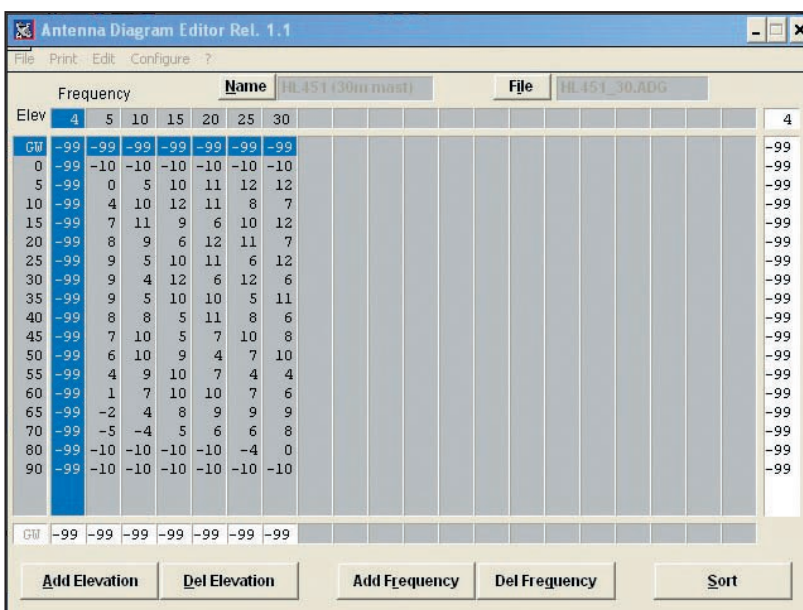

Figure 10

par l'utilisateur peuvent être sauvegardés pour des sessions de travail ultérieures.

Avant d'utiliser ce magicien capable de prédire la propagation, il convient d'installer le logiciel (opération simple) et de le paramétrer correctement. Apparaît alors l'écran tel qu'on peut le voir sur la figure 7. On peut apercevoir un bandeau de menus, des boutons déclenchant des actions et des champs à renseigner. Intéressons-nous à ces derniers. On trouve :

- L'emplacement d'émission, à sélectionner dans une liste (que l'on peut compléter). Du lieu sont déduites les coordonnées géographiques.
- L'emplacement de réception, avec les mêmes remarques que ci-dessus.
- Les antennes d'émission et de réception, que l'on peut choisir dans des listes.
- La puissance d'émission, la qualité du sol du côté réception.
- Les données communes qui sont : la date, le nombre de taches solaires, le type de propagation pour l'onde de sol, le type de modulation, les marges que l'on s'accorde en terme de rapport signal sur bruit.

Une fois ces paramètres renseignés, on peut procéder au calcul en cliquant sur la touche "Calculate". Après quelques secondes, on voit s'afficher le diagramme représentant la MUF et les courbes correspondant aux tolérances que l'on s'est accordées. Ce diagramme peut être affiché "plein écran". On peut y lire les plages horaires permettant la liaison convoitée et les fréquences possibles pour les niveaux de signal prédéfinis. Il est également possible d'obtenir une copie sur imprimante. Sur cette sortie papier apparaîtront également les paramètres retenus côtés émission et réception.

Propagation Wizard permet de sauvegarder les données que l'on a définies pour les exploiter lors d'autres prévisions utilisant le même trajet. Mais, nous l'avons mentionné plus haut, ce logiciel permet également de définir avec précision les performances des antennes; par défaut, il contient quelques modèles propres à R&S et également l'antenne isotrope et un simple fougé de 8 m accordé par un coupleur. Rien ne vous interdit de "modéliser" une Levy ou votre 3 éléments tribande en entrant pour chaque bande, le gain (ou l'atténuation), en fonction des angles d'élévation... Plus vos données seront précises, meilleure sera la prévision obtenue. Enfin, on peut également jouer sur la bande passante retenue pour le mode de transmission et les rapports signal sur bruit tolérés.

Propagation Wizard est donc un outil de prédiction assez complet qui ne demande qu'à être essayé en entrant les données avec soin. Comme il est assez peu encombrant, vous les conserverez probablement sur votre disque dur.

Denis BONOMO, F6GKQ

# Les "V/UHF" de



# YAESU

Le choix des DX-eur's les plus exigeants!

## VX-2R/E 144/430 MHz

Emetteur/récepteur miniature  
1,5/1 W (V/UHF) avec FNB-82LI;  
3/2 W (V/UHF) avec alim externe.  
Réception 500 kHz~999 MHz.  
900 mémoires. CTCSS/DCS.  
Wires intégré.

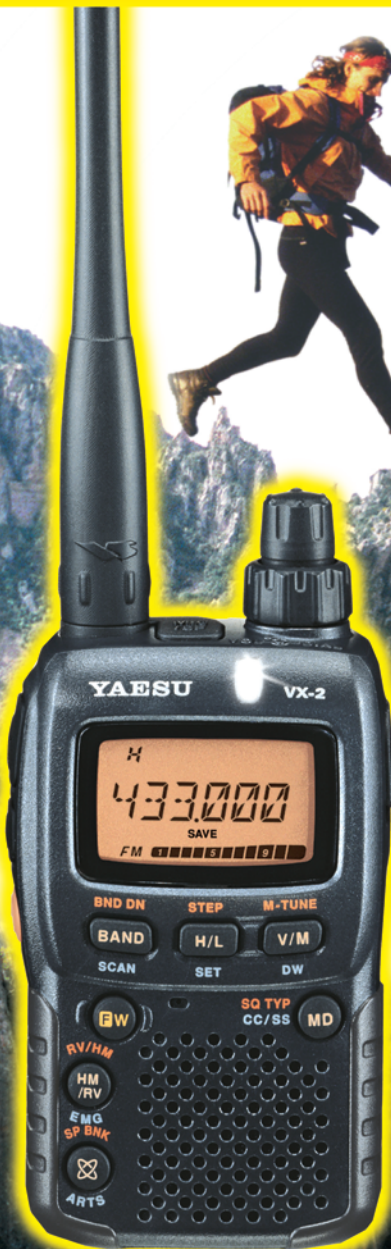

Représenté taille réelle (47 x 81 x 23 mm hors boutons et antenne)

Emetteur/récepteur mobile 65/25/10/5 W.  
Accès Wires.

## FT-2800M 144 MHz



Emetteur/récepteur mobile 50/20/10/5 W (VHF)  
40/20/10/5 W (UHF). Accès Wires.

## FT-7800R/E 144/430 MHz



Emetteur/récepteur mobile 50/20/10/5 W (VHF)  
35/20/10/5 W (UHF). Fonction transpondeur. Accès Wires.

## FT-8800R/E 144/430 MHz



Emetteur/récepteur mobile 50/20/10/5 W (29/50/144)  
35/20/10/5 W (430). Fonction transpondeur. Accès Wires.

## FT-8900R 29/50/144/430 MHz



MRT-0703-1-C-v2



## GENERALE ELECTRONIQUE SERVICES

205, rue de l'Industrie - Zone Industrielle - B.P. 46 - 77542 SAVIGNY-LE-TEMPLE Cedex  
Tél.: 01.64.41.78.88 - Ligne directe OM: 01.64.10.73.88 - Fax: 01.60.63.24.85  
VoiP-H.323: 80.13.8.11 — <http://www.ges.fr> — e-mail: [info@ges.fr](mailto:info@ges.fr)  
G.E.S. - MAGASIN DE PARIS: 212, avenue Daumesnil - 75012 PARIS - TEL.: 01.43.41.23.15 - FAX: 01.43.45.40.04  
G.E.S. OUEST: 1 rue du Coin, 49300 Cholet, tél.: 02.41.75.91.37 G.E.S. COTE D'AZUR: 454 rue Jean Monet - B.P. 87 -  
06212 Mandelieu Cedex, tél.: 04.93.49.35.00 G.E.S. LYON: 22 rue Tronchet, 69006 Lyon, tél.: 04.78.93.99.55  
G.E.S. NORD: 9 rue de l'Alouette, 62690 Estrée-Cauchy, tél.: 03.21.48.09.30  
Prix revendeurs et exportation. Garantie et service après-vente assurés par nos soins. Vente directe ou par  
correspondance aux particuliers et aux revendeurs. Nos prix peuvent varier sans préavis en fonction des cours  
monétaires internationaux. Les spécifications techniques peuvent être modifiées sans préavis des constructeurs.

# Les nouvelles de l'espace

## LE BROUILLAGE DES RÉCEPTEURS GPS

Les récepteurs GPS, qui sont en passe de devenir omniprésents dans la vie de tous les jours, sont susceptibles d'être brouillés de façon volontaire ou involontaire. Les signaux reçus par ces récepteurs provenant des satellites constituant les différentes constellations (GPS pour les USA, GLONASS pour la Russie et bientôt GALILEO pour l'Europe), sont relativement faibles et il n'est pas nécessaire de rayonner une puissance bien considérable pour les rendre incapables de donner une information de position fiable. Ainsi par exemple, de nombreux amateurs de par le monde ont signalé l'impossibilité d'avoir une information fiable au voisinage immédiat d'émetteurs de télévision. Il s'agissait de l'harmonique 3 de la porteuse TV qui tombait en plein sur la fréquence de réception du récepteur GPS. À côté de ces brouillages involontaires, il en est qui sont recherchés. Une nouvelle industrie est en passe de voir le jour, visant à fournir des appareils permettant d'affoler les récepteurs GPS se trouvant dans un rayon plus ou moins grand. Tous les récepteurs du commerce disposent de filtres permettant de réduire les possibilités d'interférence mais leur efficacité est loin d'être parfaite.

Il existe actuellement de nombreuses activités intéressées par les brouilleurs. Si vous êtes, par exemple, chauffeur routier et ne voulez pas que votre employeur puisse vous traquer à tout instant du jour et de la nuit, vous pouvez rechercher à vous en procurer un. Si vous avez la charge de veiller à la sécurité d'un pays, vous pouvez être tenté d'installer des brouilleurs de grande puissance afin de rendre inopérant le système de guidage de nombreux missiles utilisant le GPS. Si vous êtes un constructeur de récepteur GPS, vous aurez à cœur de faire en sorte que les récepteurs que vous vendrez soient aussi insensibles que possible aux brouillages volontaires ou non et, pour ce faire, vous testerez vos récepteurs en présence de brouilleurs. Une façon de rendre inopérant les systèmes antivol à base de GPS, disponibles pour les véhicules haut de gamme, consiste à poser dans le véhicule un module brouilleur de volume à peine plus grand qu'un paquet de cigarettes. Cette liste est loin d'être exhaustive, autant dire qu'il y a beaucoup de gens intéressés par le brouillage des GPS.

Brouiller un récepteur GPS est chose facile. Une porteuse puissante non modulée positionnée sur la fréquence de réception (1 575,42 MHz) permet de faire réduire la sensibilité du récepteur par le circuit de contrôle automatique du gain et de rendre la localisation plus ou moins problématique, les signaux GPS en provenance des satellites étant très fortement atténués. Ce système très simplifié ne permet cependant pas d'avoir une grande portée, à moins de rayonner des puissances très importantes! Un système plus sophistiqué consiste à moduler la porteuse

avec un signal aléatoire, rendant de ce fait la tâche des filtres corrélateurs intégrés aux récepteurs GPS beaucoup plus compliquée. De nombreuses descriptions sont disponibles dans la littérature technique ouverte. La plupart du temps, un circuit générant la fréquence du mode L1 du GPS (1575,42 MHz) est modulé par un signal totalement aléatoire s'étendant sur une bande de fréquences de l'ordre de 1 MHz. La réalisation d'un tel module est à la portée de n'importe quel amateur d'électronique. Ce n'est pas à un radioamateur que nous apprendrons comment réaliser un émetteur sur la bande 1,5 GHz. Pour ce qui est du signal de modulation aléatoire, c'est encore plus simple. Une simple diode zener constitue un générateur de bruit de choix, capable de générer un signal partant des fréquences audio jusqu'à plus de 100 MHz. Il suffit de faire suivre cette diode d'un filtre laissant passer du continu à 1 MHz et d'ajouter un étage d'amplification pour disposer du signal aléatoire recherché. Ensuite, en fonction de la portée que vous voulez donner à votre brouilleur de GPS, vous devrez amplifier le signal jusqu'à la puissance désirée. Avec 100 milliwatts, le rayon d'action se situe dans la gamme de la centaine de mètres et pour avoir un rayon d'action plus important, il faudra prévoir quelques watts. De nombreuses réalisations basées sur ce principe sont commercialisées de par le monde. Il existe divers raffinements au niveau du signal aléatoire, pour augmenter l'efficacité du brouillage, mais le principe reste le même.

Les premiers intéressés ont été les forces armées de nombreux pays, pour affoler

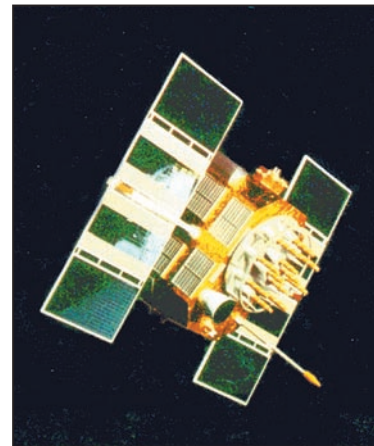

1 - Un satellite GPS.

les divers missiles pouvant être lancés contre leur territoire. L'inconvénient de tels brouilleurs est qu'ils sont facilement repérables. Les forces armées irakiennes en avaient ainsi fait l'acquisition au début des années 2000. Ils n'ont pas été très efficaces lors du conflit qui les a opposés à la coalition anglo-américaine. Ils furent très rapidement localisés et détruits. Ceci n'empêche pas de nombreuses firmes de continuer à proposer des gammes très vastes de brouilleurs allant de quelques milliwatts à plusieurs watts. Une société russe, basée à Moscou, Aviaconversiya Ltd., est particulièrement connue dans la profession pour avoir livré de tels brouilleurs à divers pays du Golfe ainsi d'ailleurs qu'aux Américains eux-mêmes. Ses brouilleurs haut de gamme ont des prix extrêmement compétitifs et coûtent bien moins cher que le missile qui éventuellement le détruira sur le terrain en cas de conflit armé.

Le modèle standard pèse 13 kg et sort une puissance de 4 watts sur les fréquences utilisées par la constellation GPS. Avec une telle puissance, le rayon d'action au niveau brouillage peut atteindre 200 km pour un récepteur embarqué à bord d'un missile. Bien évidemment, plus le missile vole



2 - Un brouilleur commercial de GPS 4 W HF.

bas et plus le rayon d'action de ces brouilleurs est restreint s'ils sont positionnés au niveau du sol, ce qui est le cas général. Plus la hauteur relative du brouilleur sera grande et plus son rayon d'action sera important d'où l'intérêt de placer le brouilleur au sommet d'une montagne plutôt que dans le fond d'une vallée...

Les brouilleurs de GPS pour des utilisations non militaires ont des dimensions encore plus réduites. Il est loin le temps où les détectives privés, chargés des filatures, devaient développer des trésors d'ingéniosité pour ne pas se faire repérer par les personnes dont ils voulaient connaître les agissements ou les déplacements. Maintenant, il leur suffit d'acheter pour moins de 600 euros un minuscule boîtier contenant un récepteur GPS couplé à un micro-émetteur diffusant dans un rayon de 1 km la position où se trouve le véhicule... ou la personne à laquelle a été accroché le module.



3 - Antenne directive électronique pour récepteur GPS.

Pour un prix encore plus faible, la personne pensant pouvoir faire l'objet d'une filature pourra acheter un microbrouilleur bloquant la réception de tout signal GPS dans un rayon de quelques mètres et rendant totalement inopérant le module précédent. Toute cette électronique est commercialisée dans les mêmes boutiques qui commencent à fleurir sur internet.

Pour terminer ce chapitre sur les différents brouilleurs de GPS disponibles actuellement, on n'oubliera pas de mentionner les "brouilleurs de laboratoire" destinés à mettre au point des récepteurs GPS aussi peu sensibles que possible aux brouilla-

ges. Ainsi, par exemple, le banc de brouillage GPS7500, commercialisé par la société américaine Wireless Telecom Group, Inc. basée à Parsippany dans le New Jersey. Le générateur est capable d'émettre sur les 3 fréquences utilisées par les GPS actuels (L1, L2, L5). On peut définir la forme du signal aléatoire d'interférence, l'étendue en fréquence du signal aléatoire étant ajustable. L'appareil peut fonctionner en continu ou en mode impulsif. Son coût est bien sûr, comme tout appareil de laboratoire, beaucoup plus cher que celui des brouilleurs commerciaux. Pour en savoir plus sur ce brouilleur, qui est le nec plus ultra dans le genre, vous pouvez vous connecter au site internet <http://www.noisecom.com>.

Bien évidemment, les concepteurs de récepteurs GPS ont à cœur de rendre leurs produits aussi insensibles que possible aux interférences. Différentes techniques sont

en œuvre, comme par exemple des filtres numériques sophistiqués et adaptés au type d'interférence. Certains rendent leurs récepteurs GPS sélectifs au niveau réception en les associant à des panneaux d'antennes permettant de pointer vers les satellites et d'annihiler les signaux en provenance du ou des brouilleurs. L'antenne patch, habituellement utilisée, est remplacée par un panneau en comportant plusieurs, le couplage étant effectué électroniquement. Le diagramme de directivité est ajustable en fonction de la façon dont les signaux de chaque élément d'antenne sont combinés et il est possible d'atténuer sélectivement les signaux d'éventuels brouilleurs. Les satellites GPS eux-mêmes ont été, au fil des ans, modifiés afin de les rendre moins sensibles à d'éventuelles intrusions. Que ce soit dans le domaine des récepteurs ou des satellites, ça bouge dans le GPS!

Michel ALAS, F1OK

**MESURE GENERALE ELECTRONIQUE SERVICES**

205, rue de l'Industrie - Zone Industrielle  
B.P. 46 - 77542 SAVIGNY-LE-TEMPLE Cedex  
Tél. : 01.64.41.78.88 - Télécopie : 01.60.63.24.85  
<http://www.ges.fr> - e-mail : [info@ges.fr](mailto:info@ges.fr)

**ET AUSSI DANS LE RESEAU G.E.S.**

**MIT-3201**  
ANALYSEUR DE SPECTRE, MESUREUR DE CHAMPS, RECEPTEUR LARGE BANDE de 100 kHz à 2 GHz

- FM bande étroite, FM bande large, AM et BLU
- Précision de fréquence assurée par PLL
- Sensibilité environ 0-6 dB µV EMF
- Impédance 50 ohms
- Toutes les fonctions sélectionnables par menu
- HP intégré
- Interfaçable RS-232 pour connexion PC...

*Documentation sur demande*

**TUBES EIMAC**

**Charges de 5 W à 50 kW**  
Wattmètres spéciaux pour grandes puissances  
Wattmètre PEP

**WATTMETRE BIRD PROFESSIONNEL**

**Boîtier BIRD 43**  
450 kHz à 2300 MHz  
100 mW à 10 kW  
selon bouchons de mesure tables 1 / 2 / 3 / 6

*Autres modèles et bouchons sur demande*

**FREQUENCEMETRES OPTOELECTRONICS de 10 Hz à 3 GHz**  
*Documentation sur demande*

<b>PORTABLES</b>	CD-100 10 MHz à 1 GHz	SCOUT (40) 10 MHz à 2 GHz
CUB 1 MHz à 2,8 GHz	3000Aplus 20 Hz à 3 GHz	3300 1 MHz à 2,8 GHz
MicroCounter 10 MHz à 1,2 GHz		
MINI SCOUT 10 MHz à 1,4 GHz		
M1 10 Hz à 2,8 GHz		

**NOUVEAU**

**DS 1000**  
DIGITAL RF FREQUENCY COUNTER

**CUB**  
DIGITAL RF FREQUENCY COUNTER

**DE TABLE**  
8040 10 Hz à 3 GHz

**DS-1000 - Fréquence-mètre digital et analogique 10 MHz à 2,6 GHz.** Permet la capture des fréquences selon les protocoles APCO 25, Tetrapol, TDMA, GSM, On/Off Keying et fréquences pulsées (500 µs mini). Fonction mesureur de champ (-45 à -5 dBm). Sortie CI5 permettant d'accorder automatiquement un récepteur compatible sur la fréquence capturée (uniquement analogique). 1000 mémoires pouvant être chargées dans un PC via la sortie RS-232.

# Jumelage franco-espagnol et activité radioamateur (été 2004)

## HISTORIQUE

Au cours de l'année 2003, l'idée de jumeler notre village de Pompignac, près de Bordeaux, avec un village du nord de l'Espagne s'est développée dans la tête de quelques pompignacais qui se sont regroupés en association. Les valeurs d'amitié, de paix et communication, associées à la concrétisation de ce jumelage ont résonné en harmonie avec ma propre sensibilité de radioamateur (F6ABN). Je me suis donc associé à ce groupe pour avoir connaissance du nom



1 - EA2MQ et F6ABN.

du village espagnol qui était susceptible de tisser des liens avec nous. Il s'agit du village LERIN (localité située à 50 km au Sud de Pampelune dans la province de Navarre).

Utilisant les données informatiques des sites spécialisés du radioamateur (QRZ, Callbook, etc.), j'ai récupéré quelques indicatifs de la zone concernée et utilisé le forum du site de la ville de LERIN pour déterminer s'il était



2 - F6ABN et EA2CCG.

possible de construire un projet commun entre OM des deux côtés des Pyrénées. Joaquim, EA2CCG, membre du club radioamateur URDE (Union de los radioaficionados de Estella), n'a pas tardé à se manifester et, quelques jours après, nous avons bâti de nombreux projets en conversant sur Echolink en compagnie de Juan Carlos de EA2AOV.

## DES PROJETS ONT VU LE JOUR AVANT LA SIGNATURE DE L'ACTE DE JUMELAGE

En collaboration avec deux autres OM de POMPIGNAC (Jean-Paul F5TBX et Jean-Claude F6FZI) et Joaquim EA2CCG à LERIN, nous avons favorisé une "audioconférence" entre les deux Mairies avec le support technique des radioamateurs. Les deux maires ont découvert Echolink. Faire mieux connaître à nos élus ce qu'est l'activité OM est nécessaire pour que celle-ci soit mieux défendue à l'avenir.



3 - Les deux Maires lors de la signature.

## ACTIVITÉ RADIOAMATEUR ET SIGNATURE DE L'ACTE DU JUMELAGE

Les 24 et 25 juillet 2004, une délégation de 25 Pompignacais s'est rendue à LERIN pour la signature du Traité de Jumelage. Ma participation à ce voyage était évidente. Les cinquante derniers kilomètres avant l'arrivée à LERIN furent couverts avec l'assistance du radioguidage en VHF (145,500 MHz).

J'ai utilisé mon vieux Kenwood TH-215 VHF-FM sur

une antenne 1/4 d'onde avec embase magnétique placée à l'intérieur du bus. Installé à LERIN, avec un indicatif spécial ED2HLP, le groupe de l'URDE (Union de radioaficionados de Estella) était opérationnel en VHF et en décimétrique avec TH6DXX, Yaesu FT-900 et FL 7000.

L'indicatif spécial ED2HLP (= Hermanamiento Lerin Pompignac, Hermanamiento = Jumelage) a été délivré par l'administration espagnole pour les deux jours de la manifestation espagnole du jumelage.

L'accueil fut chaleureux. À l'issue de la cérémonie de la signature du traité de jumelage par les deux maires à l'Hôtel de ville (Ayuntamiento) de LERIN, et après la visite du charmant village, je fus "kidnappé" (dixit le maire de Pompignac) par les OM espagnols et conduit bien

ABONNEZ-VOUS A MEGAHERTZ



sympathiquement au local radioamateur de l'association espagnole de l'URDE à LERIN. J'ai pu faire connaissance avec de nombreux OM qui s'étaient déplacés pour activer l'indicatif spécial: EA2CCG (Joaquim), EA2AOV (Juan-Carlos), EA2MQ (Felipe), EB5JVT (Pipe), le président de la section EA2ANW (Eduardo), un OM venu d'Irun, un OM venu de Logrono, YL Eli, et bien d'autres qui sont passés au local durant ces deux jours. J'ai passé la nuit du 24 au 25 juillet au local



5 - Le diplôme du jumelage.

l'indicatif spécial ED2HLP; - les nombreuses stations françaises qui se sont manifestées pour me contacter avec cet indicatif; - la sympathique équipe espagnole de la URDE; - les deux maires (français et espagnol) qui se sont déplacés sous un soleil de plomb au local de ED2HLP et qui ont posé de nombreuses questions en montrant leur intérêt pour notre activité.

### DES PROJETS À RÉALISER

Il me reste maintenant de nombreux et agréables souvenirs de ces deux jours (photos numériques, diplôme, etc.). Un site du jumelage rend compte également de cette aventure: <http://lerin.pompignac.monweb.net>. Il nous faut également préparer des projets radioamateurs pour l'année prochaine car ce sera à nos amis espagnols de venir à Pompignac.

*Alain ARDILOUZE, F6ABN*

radio pour participer à l'activité de ED2HLP.

Avant le départ, à l'issue d'un pique-nique typiquement navarrais "calderete", un superbe diplôme faisant mention de cet indicatif spécial m'a été offert.

### REMERCIEMENTS

Je remercie: - "radio-amateur.org" qui a fait passer l'info annonçant



4 - Dans le local de l'URDE.

**DÉPANNAGE DES ÉQUIPEMENTS RADIO TOUTES MARQUES ... ACCESSOIRES - Câbles - CONNECTIQUE - ETC.**  
**DU MATÉRIEL HAUT DE GAMME... AU PORTATIF**

**BATIMA ELECTRONIC**

**ÉQUIPE AUSSI LES PROFESSIONNELS, LES GRANDS COMPTES, LES ADMINISTRATIONS**

**TÉLÉPHONEZ !!!**  
 NOUS SOMMES À VOTRE DISPOSITION  
 POUR RÉPONDRE À TOUTES VOS QUESTIONS

**BATIMA ELECTRONIC**  
 120, rue du Maréchal Foch  
 F 67380 LINGOLSHEIM (STRASBOURG)

Tél. : 03 88 78 00 12  
 Fax : 03 88 76 17 97  
[www.batima-electronic.com](http://www.batima-electronic.com)  
[batima.electronic@wanadoo.fr](mailto:batima.electronic@wanadoo.fr)

**LES ANTENNES QUI MARCHENT !!!**

# Museum Ship Week-end

## Le radio-club nazairien F6KBG active l'écluse fortifiée de l'Espadon.

Les 17 et 18 juillet derniers, les OM de **F6KBG**, radio-club de Saint-Nazaire (Loire-Atlantique) ont participé à un événement d'envergure mondiale: le Museum Ship Event (MSW). Initié par les OM d'outre-Atlantique, le but de cette opération est d'activer les navires-musées des cinq continents (84 recensés cette année) et d'établir le plus possible de QSO avec les opérateurs et "museum ship". Un diplôme est remis à toute station qui a contacté au moins 10 navires-musées.

**17 juillet, 9h15:** nous nous retrouvons devant l'écluse fortifiée de l'Espadon (type



1 - Le sous-marin Espadon (S637) tel qu'on le voit depuis la chaussée.

et nous élever de 14 mètres. Contrairement aux navires de surface exposés, et qui disposent, tels le Colbert ou le Maillé-Brézé, de stations de radio opérationnelles, il ne nous est pas possible d'activer le Museum Ship Event depuis

ment. Il en est autrement pour l'installation VHF. Une verticale (GP1 COMET) est montée sur le même mât support qu'une directive 17 éléments Tonna, véritable puzzle à assembler. La météo n'est pas au beau fixe, la pluie menace, mais finalement le matériel est monté au sec.

Le temps passe vite et les opérateurs en HF (**F6COW** et **F5BQT**) commencent à activer **F6KBG/MSW** avec le FT-990 alors que la VHF se fait encore un peu attendre... Au final, tout rentre dans l'ordre et les deux stations sont opérationnelles.

Vu l'heure déjà avancée de la journée, nous commençons, **F4CTV** et moi-même à activer la bande des 2 mètres en FM sur le relais du Mont des Alouettes, puis sur le R3 de la forêt de Brocéliande. Les quelques QSO effectués sur ces fréquences sont tout à fait cordiaux et les OM et YL rencontrés paraissent satisfaits de nous avoir contactés de cette façon. En SSB, les choses ne sont pas aussi simples, et les contacts tardent à venir en cette fin de matinée.



2 - De g. à d. Jean-Louis F5CTP, Michel F6COW, Pierre-Yves F5UMH, Jean-Pierre Logodin et Tony Gréau (Escal'Atlantic).

Narval IV), premier sous-marin de France démilitarisé et ouvert au public.

L'équipe est constituée de **F5CTP** (Jean-Louis), **F5BQT** (Jean), **F5LYD** (Gilles), **F4CTV** (Vincent), **F6COW** (Michel) et de moi-même **F5UMH**.

Comme l'année passée, dès l'ouverture, nous prenons l'ascenseur pour monter le matériel sur la terrasse de l'édifice

le sous-marin lui-même. Les mètres de béton armé qui constituent l'écluse fortifiée sont peu propices à de bonnes conditions de trafic radio...

**9h30:** Le matériel d'émission est parvenu à destination dans une casemate "bunkerisée", au sommet du bâtiment. L'installation des aériens commence sans tarder. L'antenne HF ("V inversé") est prête rapide-

Côté HF, la propagation n'est pas au rendez-vous, si l'on ajoute à cela une météo orange, on a sur 40 mètres un QRN qui fluctue jusqu'à S9+!

Téléphonie et télégraphie alternent sur les bandes basses tandis que sur 2 mètres quelques contacts sont réalisés en SSB.

La fin de ce samedi approche à grands pas et nous devons penser à partir. Nous sommes en effet tributaires des horaires d'ouverture de l'établissement et notre organisation doit tenir compte de cet impératif.

Dès dimanche matin, nous nous retrouvons à pied d'œuvre pour activer de nouveau **F6KBG/MSW**. La météo s'est dégradée et les averses se succèdent. Heureusement, nous sommes à l'abri dans un local aménagé sur la terrasse de



3 - Assemblage de la 17 éléments par Vincent F4CTV.



4 - F4CTV fait également office de rotor pour la 17 él. En arrière-plan, le port de Saint-Nazaire.



5 - Jean-Louis F5CTP active la station VHF.

l'écluse fortifiée elle-même. Le trafic radio reprend en HF et VHF. La "surpopulation" sur 40 mètres et le fort QRN nous incitent à passer en télégraphie. Là au moins, les filtres parviennent à faire effet et les QSO se succèdent.

Bien sûr, le rythme de ceux-ci n'a rien à voir avec une cadence de contest car priorité est donnée à une explication claire de l'événement auprès des opérateurs contactés.

Pluie et crachin nous contraignent à pique-niquer le midi dans le local. Quelle déveine ! Par beau temps, le panorama sur l'estuaire de la Loire et le port de Saint-Nazaire est

vraiment superbe depuis cet endroit...

Le trafic radio continue l'après-midi sur sa lancée, essentiellement en télégraphie et en HF. La VHF restera ce dimanche le parent pauvre, côté trafic, de cette activation, pourtant le matériel était à la hauteur: un ICOM IC-706, un ampli et la Tonna 17 éléments montée à cette occasion par Vincent promettaient un meilleur résultat. La propagation en a, hélas, décidé autrement.

17h30: il nous faut, à contrecœur penser à stopper le trafic et procéder au démontage du matériel. F5CTP, F6COW, F4CTV et moi-même



6 - Au premier plan, F4CTV à la station VHF et, en arrière-plan, la station HF avec (g. à d.) F5LYD, F6COW, F5BQT, F5BF.



7 - Pique-nique. De g. à d. André F2TO, Michel F6COW, Gilles F5LYD, Jean F5BQT, Vincent F4CTV.

déconnectons les équipements et regroupons les transceivers, alimentations et accessoires puis nous procédons au démontage des aériens. Quelques allers-retours en ascenseur et l'aide d'un diable nous facilitent bien la tâche.

18h00: tout est dans les véhicules, nous prenons quelques clichés de groupe en compagnie de Jean-Pierre Logodin et Tony Gréau, représentants d'Escal'Atlantic, la société d'exploitation du site qui nous ont réservé un

accueil cordial durant ces deux jours.

Cette seconde activation de F6KBG dans le contexte du Museum Ship Week-end nous a permis de réaliser 200 QSO depuis ce site chargé d'histoire qu'est la base sous-marine de Saint-Nazaire. Nous souhaitons de tout cœur réitérer cette opération l'année prochaine. Espérons que la propagation soit elle aussi au rendez-vous.

*Pierre-Yves ROBERT, F5UMH*



**F6KBG/MSW**  
by F5BQT-F5CTP-F5UMH  
F5LYD-F4CTV and F6COW  
**Museum Ship. Weekend  
2004**

**Submarine ESPADON S637  
F-44600 SAINT NAZAIRE**

confirming QSO with	Date	GMT	Mhz	RS(T)	2 x
	/07/04			59	

YAESU FT-990 into inverted Vee  
Pse - Tnx QSL  
via bureau or direct to F6KBG  
73 from the CERIA Team

8 - La QSL de l'opération.

### CARACTÉRISTIQUES DE L'ESPADON :

**Immatriculation:** S 637  
**Chantier de construction:** Augustin Normand (Le Havre)  
**Lancement:** 15 septembre 1958  
**Mise en service:** mai 1960  
**Déplacement surface/plongée:** 1200 tG/1640 t/1910 t  
**Vitesse surface/plongée:** 16,5 nœuds/18 nœuds  
**Effectif:** 67 hommes (dont 7 officiers)  
**Immersion:** 200 mètres  
**Autonomie:** 45 jours  
**Affectation:** Escadrille de l'Atlantique (01/04/1960), basé à Lorient  
**Armement:** 6 tubes lance-torpilles d'étrave  
**Dernière plongée:** le 10 septembre 1985 avec 15 de ses 16 commandants successifs  
**Arrivée à Saint-Nazaire:** 11 mai 1987

Pour en savoir plus, visitez également les sites:  
<http://www.ecomusee-saint-nazaire.com/>  
<http://www.saint-nazaire-tourisme.com/>

# Souvenirs de bons moments...

Nous avons réuni ici le témoignage de bons moments que nos correspondants ont souhaité partager avec l'ensemble des lecteurs de MEGAHERTZ magazine...

## EXPÉRIENCE DE TRAFIC EN QRP

PAR ALAIN DUCHAUCHOY, F6BFH

Ce fut dur, très dur, voire très, très dur et par moments encore plus que très, très dur... Il m'a fallu beaucoup de patience et de stratégie, mais j'ai réussi à faire 100 pays et 100 IOTA (CW et SSB) en deux mois avec un FT-817 (5 watts).

Le plus dur a été la participation au contest IOTA avec un dipôle 14 MHz en slopper et un dipôle 21 MHz dans le grenier depuis le centre de la France. Plusieurs fois, j'ai passé plus d'une heure pour contacter certaines stations, et c'est dans ces conditions qu'intervient la stratégie, voire la ruse... mais toujours en respectant les règles du trafic et de la courtoisie.

De plus en plus les stations prêtent une oreille attentive lorsqu'elles entendent "QRP" mais, par contre, le comportement intolérable de certaines stations, qui trafiquent sans avoir une once de correction, de discipline et sans savoir écouter, m'a fait, par moments, avoir les nerfs très sollicités et pourtant, pour ceux qui me connaissent, je suis patient! Mais quelle satisfaction lorsque l'on entend la station DX qui répond: "ONLY the QRP F6???" les battements cardiaques s'accélérent...

Parmi les plus beaux DX réalisés: ZK1JD, T20DX, VK3WDX,



Le FT-817, la coqueluche des QRP!

VK4TT, JA4FWI, DU3XNE, YB0DPO, 9M2/G4ZFE, 9K2YM, VU2NXM, ST2M, ZS6ME, 7P8NK, V51AS, 9U6PM, C56BT, C50I, 5U7JB, 5Z4DZ, TR8CA, P43JB, ZF2AH, VP8LGT, LU8XP (Ushuaïa).

Mon regret est de ne pas avoir réussi à contacter

EM1HO en Antarctique, seul continent absent de mon log, et pourtant je l'ai appelé plusieurs fois, et pendant plusieurs heures, mais toujours sans succès, victime d'une propagation souvent unilatérale, et de plus c'est une région où le bruit de fond est important.

C'est une expérience qui me ramène plus de trente ans en arrière, une nouvelle découverte d'un des aspects passionnants de l'émission d'Amateur.

*PS: Lors de l'envoi de ce texte, je disais mon regret de ne pas avoir contacté le continent Antarctique avec mes 5 watts, je viens de contacter HFOQF, base polonaise sur les South Shetland. Donc, en deux mois, tous les continents, 102 pays DXCC et 105 IOTA!*

@I@in (lire Alain, NDLR), F6BFH/QRP

## RENCONTRE AU MAROC AVEC CN8SJ ET CN8SR

PAR JACKY BARONIO, F5MMY

Depuis trois années, pendant la saison hivernale, nous parcourons, mon XYL et moi-même, avec notre camping-car, les routes et les pistes du Maroc. Au cours de ces séjours, j'utilise l'indicatif CN2JB/M pour activer ma station radioamateur mobile. L'hiver dernier, j'ai eu le plaisir de rencontrer la plus jeune opératrice radioamateur du Maroc. Son indicatif est CN8SJ, elle se prénomme Sonia, est âgée de 17 ans, et elle a obtenu son certificat de radio-opératrice au mois de juin 2003.

CN8SJ Sonia demeure chez ses parents à El Hajeb, petite

ville située dans le Moyen Atlas, à 1000 m altitude, au centre d'un triangle formé par les villes de Meknes, Fès, Azrou. C'est son père, CN8SR Abdelmalek, qui lui a transmis le virus de la radiocommunication, quoi de plus normal! D'ailleurs qui s'en plaindrait? Certainement pas notre amie Sonia qui occupe la majorité de son temps de loisir à communiquer sur les bandes VHF et UHF avec sa propre station et utilise celle de son père pour établir des contacts sur les bandes décimétriques.



CN8SJ.

Sonia poursuit de brillantes études au sein du collège de sa ville et se destine à une carrière touristique car sa grande passion est la communication tous azimuts.

YL et OM, si vous avez l'occasion d'entendre un appel radio en provenance de

### EN VACANCES, LA PASSION N'A PAS DE REPOS !

DANY BRULANT, F-16678

Comme chaque année, la station portable part en vacances. Cette fois-ci, ce fut aux Baléares, en JM19, du 11 au 25 août, au bord de la mer, avec une magnifique plage de sable fin de 7 km, à Playa de Palma. Le matériel embarqué était un PC portable, un FT-817 avec son alimentation, une antenne

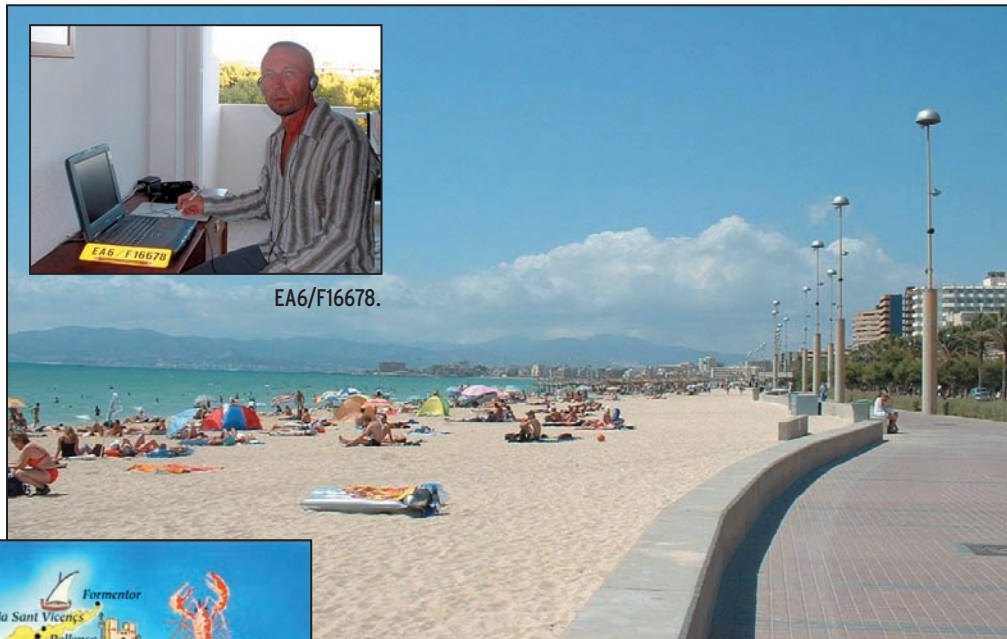

EA6/F16678.



...et carte QSL de EA6/F-16678.

Walkabout, un doublet filaire raccourci pour le 20 m - fabrication ONL848 - et l'interface SSTV de fabrication FODJA, le tout dans un sac à dos qui fut fouillé au contrôle de l'aéroport. A l'agent de sécurité qui me demandait ce qu'était ce boîtier rouge avec fils, entouré d'un gros élastique, j'expliquais que j'étais

radio-écouteur et que cet objet douteux n'était autre qu'un circuit électronique pour la réception d'émissions sur ondes courtes...

Arrivé à destination, la difficulté, c'est toujours l'installation des aériens. Pour l'antenne Walkabout pas de soucis, elle reposait sur le

Carte postale de Playa de Palma...

balcon en dur mais pour le doublet, là j'ai dû le fixer "en V cassé" par manque de place. La réception pouvait commencer. Je me suis contenté de la seule bande des 20 m, il y avait trop de QRM sur les autres !

Ma passion étant la SSTV, j'ai pu suivre le JASTA trois heures par jour, entrecoupées de baignades et de bronzettes avec l'YL et la QRP. J'ai reçu en SSTV les 25 contrées DXCC suivantes: D, G, OE, ON, LZ, HL, 9A, GM, F, SX, PA, HA, YB, I, JA, LX, LA, SP, UA, OM, S5, SM, OK, TA, UR, avec 82 indicatifs différents et plus de 200 en phonie. Par ailleurs, j'ai écouté le relais VHF de Palma de

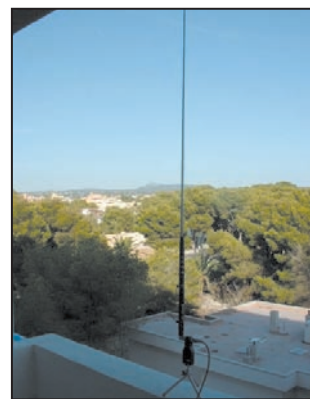

L'antenne Walkabout de Dany.

Mallorca. C'est avec la visite de Palma par 37° C que s'est achevé notre séjour dans cette merveilleuse île de Majorque.

Dany, EA6/F-16678  
<http://f16678.chez.tiscali.fr>

CN8SJ, surtout n'hésitez pas à lui répondre. Sachez que cela lui fera un immense plaisir de communiquer avec vous car, à son âge, comme nous l'avons été nous-mêmes, elle est avide de connaissances surtout dans les domaines culturels et linguistiques (français, anglais, espagnol) et vous décrira avec passion l'environnement qui l'entoure.

Ce fut pour mon XYL et moi-même un immense plaisir de rencontrer CN8SR, Abdelmalek, de faire connaissance



CN8SR.

avec sa petite famille, de partager avec eux les repas composés de succulents mets de la cuisine marocaine, préparés avec beaucoup de talents et de générosité par la maîtresse de maison; quant aux pâtisseries, ce fut l'œuvre de Sonia...

L'accueil fut si chaleureux que nous n'avons pas hésité un instant à accepter leur invitation que nous honorerons lors de notre prochain séjour.

Jacky, F5MMY

# ILLW sur le phare de Leucate



Organisé par GM4SUC, le règlement est disponible sur Internet et mentionne, entre autres, qu'il ne s'agit pas d'un concours. Cela permet de prévoir un trafic plus serein, sans contrainte ni obligation de résultat. Étant un adepte d'expéditions radio depuis des phares, j'ai opté pour opérer à nouveau depuis le phare de LEUCATE dans le département de l'Aude. La précédente opération ayant eu lieu en 2000, par le radio-club de PORT la NOUVELLE (F8KTR) conjointement avec les OM de Narbonne et un sublime couscous amené par notre ami Denis F5LPR!

Cette fois-ci, je décidais de favoriser les liaisons avec les autres radioamateurs implantés sur des phares. Je disposais de la liste complète des participants, outil primordial pour solliciter Denis F5LPR qui, de main de maître, effectuait une étude de propagation judicieuse et efficace. L'accord obtenu de Monsieur GRADELET, Ingénieur des T.P.E au sein de la subdivision des phares et balises de Sète, m'a permis de m'installer dans l'enceinte du phare; je pouvais concrétiser toute la logistique pour ce week-end. Denis F5LPR,

**Les 21 et 22 août, s'est déroulé l'ILLW International Lighthouse Lightship Week-end. Une occasion propice pour établir de multiples contacts avec d'autres radioamateurs implantés sur divers phares du monde.**

m'offrait la possibilité d'utiliser une partie de son matériel et je décidais de tester une nouvelle antenne (Lévy verticale) qui fera l'objet d'un autre article. Les conditions de propagation n'étant pas des meilleures, je recherchais à utiliser une antenne ayant un angle de tir très bas sur l'horizon.

Le vendredi après-midi, dès notre arrivée, nous avons été accueillis par M. Laurent SIMONS, Contrôleur des phares et balises et résidant sur le phare de LEUCATE et Mme Jeannine SIMONS, son épouse. Après avoir décidé de l'implantation des antennes et de la station, nous avons monté l'ensemble en gérant le vent qui soufflait assez fort. Les essais se sont terminés assez tard dans la soirée. Tout était prêt pour lendemain.

Le week-end s'est découpé en fonction des conditions de propagation. Durant les périodes de grand silence, le côté relationnel a été d'une grande richesse artisti-

que car Jeannine, peintre de talent, avait laissé plusieurs toiles dans une galerie de peinture jouxtant le phare et Laurent nous parlait passionnément de son métier, de son expérience et de ses craintes au sein de la grande maison de "pharbal", pendant que certains pros en informatique ont essayé de remettre en ordre un ordinateur devenu poussif avec l'âge. Le traitement médical du chien de garde fut plus efficace que l'action des informaticiens sur le PC!

Le trafic radio était bien planifié compte tenu que j'étais seul opérateur. Entre la CW et la SSB, 345 QSO ont été réalisés dont 22 phares et 2 bateaux-phares. Certaines liaisons étaient remplies de chaleur et de joie. C'est ce genre de QSO qui restent gravés ainsi que les annotations sur le carnet de trafic.

Je tiens à remercier tout particulièrement M. GRADELET pour m'avoir autorisé à me rendre sur les lieux. Denis F5LPR, malgré un gros souci

de mobilité, il a été disponible, présent et plein de ressources afin que ILLW 2004 à LEUCATE soit un succès. M. et Mme SIMONS pour cet accueil chaleureux, la convivialité, et l'intérêt qu'ils ont porté à l'activité ainsi que leurs deux fils. M. SIMONS fait honneur à sa profession de Contrôleur des phares et balises. Métier d'une diversité incroyable, expliqué passionnément par l'intéressé dans le seul but d'assurer la sécurité des marins. "Respect" M. SIMONS, que votre métier que vous aimez tant puisse perdurer à jamais pour le plus grand bonheur de nos marins. Merci Laurent et Jeannine pour votre accueil et peut-être à une autre fois à l'occasion d'un prochain ILLW.

- L'histoire de France se visite au travers des châteaux de France.
- L'histoire du balisage maritime français se visite à grâce aux phares...

Que ces monuments soient toujours gardés en état de fonctionnement et toujours considérés comme des instruments de navigation fiables grâce à ces professionnels qui les soignent avec respect.

*Francis, F6HKS*

# ÉMETTEUR 1,2 & 2,4 GHz

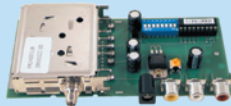

## EMETTEUR 1.2 & 2.4 GHz 20, 200 et 1000 mW

Alimentation : 13,6 VDC. 4 fréquences en 2.4 GHz : 2,4 - 2,427 - 2,454 - 2,481 GHz ou 8 fréquences en 1.2 GHz : 1,112 - 1,139 - 1,193 - 1,220 - 1,247 - 1,264 - 1,300 GHz. Sélection des fréquences : dip-switch. Stéréo : audio 1 et 2 (6,5 et 6,0 MHz). Livré sans alim ni antenne.

- TX2-4G ..... Emetteur 2,4 GHz 4 c monté 20 mW ..... **Promo ..... 39,00 €**
- TX2-4G-2-... Emetteur monté 4 canaux 200 mW ..... **Promo ..... 121,00 €**
- TX1-2G ..... Emetteur 1,2 GHz 20 mW monté 8 canaux ..... 48,00 €
- TX1-2G-2-... Emetteur 1,2 GHz monté 1 W 4 canaux ..... 99,00 €

## VERSION 256 CANAUX

Ce petit kit se monte sur les emetteurs TX2.4G et TX1.2G et permet d'augmenter leur nombre de canaux à 256. Le pas est de 1 MHz et la sélection des canaux se fait par dip-switch. Fréquences de départ au choix: 2,3 ou 2,4 GHz pour les versions TX2,4G et 1,2 ou 1,3 pour les TX 1,2G Cette extension est vendue sans l'emetteur.

- TEX1.2 ..... Kit extension 1,2 à 1,456 GHz ..... **Promo ..... 19,80 €**
- TEX1.3 ..... Kit extension 1,3 à 1,556 GHz ..... **Promo ..... 19,80 €**
- TEX2.3 ..... Kit extension 2,3 à 2,556 GHz ..... **Promo ..... 19,80 €**
- TEX2.4 ..... Kit extension 2,4 à 2,656 GHz ..... **Promo ..... 19,80 €**

# RÉCEPTEUR 1,2 & 2,4 GHz



## RÉCEPTEUR 4 CANAUX 1,2 & 2,4 GHz

Récepteur audio vidéo 1,2 ou 2,4 GHz Alimentation : 13,6VDC. 4 fréquences en 2.4 GHz : 2,4 - 2,427 - 2,454 - 2,481 GHz ou 8 fréquences en 1.2 GHz : 1,112 - 1,139 - 1,193 - 1,220 - 1,247 - 1,264 - 1,300 GHz. Sélection des fréquences : dip-switch pour 1,2 GHz et par pousoir pour les versions 2,4 GHz. Stéréo : audio 1 et 2 (6,5 et 6,0 MHz). Fonction scanner pour la version 1.2 GHz. Livré sans alimentation ni antenne.

- RX2-4G.....Récepteur monté 2.4 GHz 4 canaux..... **Promo ..... 39,00 €**
- RX1-2G.....Récepteur monté 1.2 GHz 8 canaux..... 48,00 €

## VERSION 256 CANAUX

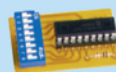

Ce petit kit se monte sur les emetteurs TX2.4G et TX1.2G et permet d'augmenter leur nombre de canaux à 256. Le pas est de 1 MHz et la sélection des canaux se fait par dip-switch. Fréquences de départ au choix: 2,3 ou 2,4 GHz pour les versions TX2,4G et 1,2 ou 1,3 pour les TX 1,2G Cette extension est vendue sans l'emetteur.

- REX1.2..... Kit extension 1,2 à 1,456 GHz..... **Promo ..... 19,80 €**
- REX1.3..... Kit extension 1,3 à 1,556 GHz..... **Promo ..... 19,80 €**
- REX2.3..... Kit extension 2,3 à 2,556 GHz..... **Promo ..... 19,80 €**
- REX2.4..... Kit extension 2,4 à 2,656 GHz..... **Promo ..... 19,80 €**

# ANTENNE 1.2 & 2.4 GHz

## ANTENNE PATCH pour la bande des 2,4 GHz

Antenne avec support de table, gain 9 dB, connecteur N femelle, puissance maximale 100 Watts. Dimensions: 12 x 9 x 2 cm, polarisation H ou V, ouverture 60° x 60°, poids 1,1 kg.

- ANT248080.....Avec pied de fixation ..... 69,00 €
- ANT248080N.....Sans pied de fixation ..... 53,00 €



## ANTENNE PATCH pour la bande des 1,2 GHz

Antenne avec support de table, gain 15 dBi, connecteur N femelle, puissance maximale 50 Watts. Dimensions: 45 x 50 x 3 cm, polarisation H ou V, ouverture 40° x 30°, poids 2,5 kg, ABS gris

- ANT1.2P.....Sans pied de fixation ..... 299,00 €

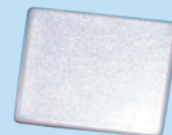

Cette antenne directive patch offre un gain de 8,5 dB. Elle s'utilise en réception aussi bien qu'en émission et permet d'augmenter considérablement la portée des dispositifs RTX travaillant sur des fréquences. Ouverture angulaire: 70° (horizontale), 65° (verticale). Gain: 8,5 dB. Câble de connexion: RG58. Connecteur: SMA. Impédance: 50 Ω. Dim.: 54 x 120 x 123 mm. Poids: 260 g.

- ANT-HG2-4 ..... Antenne patch ..... 93,00 €

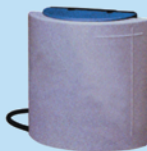

## ANTENNE GP24001 POUR 2.4 GHz

OMNI. POLAR. VERTICALE, GAIN 8DBI, HAUTEUR 39 CM. 99,50 €



## PARABOLES GRILLAGÉES 2,4 GHz,

acier inoxydable, connecteur N mâle, puissance max. 50 W, impédance 50Ω.

- ANT SD15, gain 13 dBi, dim. : 46 x 25 cm, 2,5 kg ..... 35,00 €
- ANT SD27, gain 24 dBi, dim. : 91 x 91 cm, 5 kg ..... 67,00 €



## ANTENNES "BOUDIN" 2,4 GHz

- ANT-STR.....Antenne droite...7,00 €
- ANT-2G4.....Antenne coudée...8,00 €



## AMPLI 1,3 W 1,8 à 2,5 GHz Alimentation: 9 à 12 V.

- Gain: 12 dB. P. max.: 1,3 W. F. in: 1 800 à 2 500 MHz.
- AMP2-4G-1W...Livré monté et testé ..... 135,70 €

# TX/RX 2.4 GHz AVEC CAMERA COULEUR

Ensemble émetteur récepteur audio/vidéo offrant la possibilité (à l'aide d'un cavalier) de travailler sur 4 fréquences différentes dans la bande des 2,4 GHz. Portée en champs libre: 200 à 300 mètres. Entrée audio : 2 Vpp max. antenne. Existe en trois versions différentes pour la partie emettrice. L'émetteur miniature intègre une caméra CCD couleur **Chaque modèle est livré complet avec un émetteur, un receptr, les antennes et les alimentations.**



- ER803 ..... Modèle avec illuminateur: Dim TX (32x27x15 mm), alim 5 à 8 V, poids 50 g, puissance 50 mW ..... 149,00 €
- ER811 ..... Modèle ultra léger: Dim TX (21x21x21 mm), alim 5 à 8 V et poids 10 g, puissance 10 mW ..... 149,00 €
- ER812 ..... Modèle étanche avec illuminateur, alim 5 à 8 V. Dim TX (diam: 430 mm, L: 550 mm), poids 150 g, puissance 50 mW ..... 159,00 €

# COMELEC

CD 908 - 13720 BELCODENE

[WWW.comelec.fr](http://WWW.comelec.fr)

Tél.: 04 42 70 63 90 Fax: 04 42 70 63 95

Expéditions dans toute la France. Moins de 5 kg : Port 8,40 €. Règlement à la commande par chèque, mandat ou carte bancaire. Bons administratifs acceptés. Le port est en supplément. De nombreux kits sont disponibles, envoyez votre adresse et cinq timbres, nous vous ferons parvenir notre catalogue général.

# Carnet de trafic

Vos infos, avant le 1er de chaque mois (pour le mois suivant) à :  
**MEGAHERTZ magazine - 9, rue du Parc 35890 LAILLÉ • Téléphone du**  
**lundi au vendredi de 9h30 à 12h** **N° Indigo 0 820 366 065**  
0,12 € TTC / MN  
**Fax 02 99 42 52 62 • email: redaction@megahertz-magazine.com**

Auteur de la rubrique: Maurice CHARPENTIER, F5NQL • email: f5nql@aol.com

## ÉVÉNEMENTS, INDICATIFS SPÉCIAUX, SALONS, ASSEMBLÉES GÉNÉRALES, INFORMATIONS DIVERSES

### BOUTHAN 2004

En septembre 2000, le Clipperton DX Club, avec une équipe constituée de Denise **F6HWU** (YL), Gérard **F2VX**, Alain **F6ANA**, Vincent **GØLMX** et Alain **F5LMJ**, a activé **A52FH**, installé dans le Ham Center de Thimphu; simultanément l'équipe mettait sur l'air son ami **A51AA**, Yeshey Dorji.

Depuis septembre 2000, trois radio-clubs ont été installés par la Bhutan Telecom Authority (BTA). Deux sont à Thimphu, le Bhutan Amateur Radio-Club (BARC), et le Polytechnic Amateur Radio-Club (PARC), ce dernier dans le Sud du pays.

À la demande du BTA et du ministre des télécommunications, une nouvelle équipe du CDXC, constituée de 3 des opérateurs de **A52FH** (**F2VX**, **GØLMX** et **F5LMJ**) et complétée de **F9DK**, retourne au Bhoutan du 24 octobre au 12 novembre, afin d'installer un nouveau radio-club dans le centre du pays, à Jakar High School, école supérieure de la province du Bumthang.

Durant le séjour, deux stations au moins seront actives chaque nuit, et le jour le trafic s'effectuera selon la disponibilité des opérateurs. La priorité des journées reste l'installation du radio-club et la formation des opérateurs. Les modes digitaux seront également activés.

Ainsi qu'indiqué par **F9DK**, QSL manager, tous les QSO avec **A52??**, seront confir-

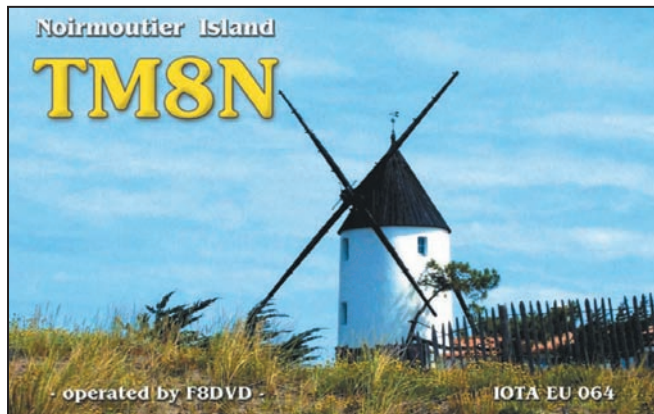

més automatiquement par le bureau.

Il faut signaler que l'équipe du CDXC doit emporter tout le matériel qui sera ensuite laissé sur place en dotation du radio-club. De nombreux donateurs se sont manifestés et à fin août, chaque membre de l'expédition était à la limite de l'excédent de bagages. Qu'ils soient tous remerciés!

### CONVENTION ANNUELLE DU IOTA

La Convention annuelle du IOTA se tiendra les 22, 23 et 24 octobre à Crowley (West Sussex) simultanément à celle de la RSGB. En ce 40e anniversaire, un programme très copieux a été concocté à l'intention des chasseurs d'îles. Pour tous renseignements, vous pouvez consulter le site Internet à: <http://www.rsgh-hfc.org.uk>.

### QSL DIRECTE

L'appel du Clipperton DX Club, qui lutte contre le système adopté par certaines expéditions réclamant **QSL directe exclusivement (avec dollars et IRC)**, a été entendu en Italie. Le comité directeur du Diplôme des Châteaux Italiens (DCI), refuse désormais de valider les opérations DCI,

si l'opérateur réclame QSL directe.

### TÉLÉGRAPHIE Cours de télégraphie organisé par l'UFT.

Cette année encore, et pour la 4e fois, en raison de la demande motivée de nombreux **F1/F4**, Denis, **F8DFK** organisera sous le patronage de l'UFT, un stage intensif de deux WE, les 9/10 octobre et 6/7 novembre à Blois (41), au radio-club de Vineuil **F6KJX**. Les OM intéressés peuvent contacter Denis au 02.54.79.84.25 après 20 heures ou par e-mail [f8dfk@free.fr](mailto:f8dfk@free.fr)

Ce stage est ouvert à tous, pour un apprentissage de la CW débutant ou pour l'OM désireux renouer avec la télégraphie. Il est gratuit, seule une participation de 10 euros est demandée pour couvrir les frais d'assurance pour les deux week-ends. Restent à la charge des OM leurs repas et hébergement.

Les horaires prévus seront normalement le samedi 0930/1200 et 1330/1800 et le dimanche 0830/1200 et 1300/1600 pour faciliter les retours.

### TÉLÉGRAPHIE (BIS)

Un événement EUCW organisé par le FOC (First Class CW Operators' Club).

La Bill Windle QSO Party se tiendra le 16 octobre prochain de 00h00 UTC à 24h00 UTC. Pour la première fois, semble-t-il, cette activité sera ouverte aux non-FOC. Attention, ce n'est pas un concours; c'est juste une journée CW. L'activité se déroulera sur les bandes HF, sauf WARC et sur VHF.

Le but est de permettre aux FOC de contacter d'autres télégraphistes et éventuellement de les parrainer pour une admission future au sein de ce club. Les non-membres pourront également profiter de cette journée pour contacter des FOC.

Profitons de cette occasion pour tordre le cou à une vieille rumeur rémanente chez beaucoup de télégraphistes; si le FOC a été limité à 500 membres, ce n'était surtout pas par élitisme mais bien pour une question de pragmatisme; imaginez ce que devait être à la main, pour quelques amateurs, la gestion d'une Association de 500 membres en 1938...

Continuer aujourd'hui de rester 500, relève de la tradition dont le respect est peut-être plus intense chez nos amis britanniques, tout simplement. Les indicatifs français actuels au FOC: **F2MA**, **F3AT**, **F3OA**, **F5NZY**, **F5VCT**, **F5VEX**, **F5VHC**, **F9LT**.

**QSO:** Chaque station (FOC ou non) est contactée une fois par bande.

**Échange:** Les reports envoyés par les FOC sont de forme 599/Nom/N° de membre (599/Rag/474).

Les non-FOC envoient le RST et leur nom (599/Danny).

**Fréquences:** Entre 15 et 45 kHz au-dessus de chaque



bas de bande. Respect des sous bandes CW. Sur 160 mètres, éviter la fenêtre DX.

**Report d'activité:** Les FOC envoient le total des QSO et des FOC contactés (ex 455/351).

Les non-FOC envoient le nombre de FOC contacté par bande.

Ces résultats sont expédiés à KZ5D@aol.com

Il n'y a pas de contrôle ni de récompenses. Les résultats envoyés le sont **sur l'honneur**. Il est rappelé l'un des buts de cette manifestation, occuper en télégraphie les bandes amateur et permettre de nouvelles rencontres amicales entre FOC et non FOC.

Un compte rendu de cette activité paraîtra sur le site <http://www.firstclasscw.org.uk/>

**BELGIQUE**

Les amateurs de la région de Zelzate **UBA-ZLZ** activent la station **ON6OZ** jusqu'au 30 novembre pour le 60e anniversaire de la libération de la région pendant la deuxième guerre mondiale. QSL via **ON7ZT**.

**JOURNÉES PORTES OUVERTES :**

Le Radio-Club **F5KCC** de L'Union Sportive et Culturelle de Monéteau (Banlieue d'Auxerre - Yonne) propose sa deuxième journée Portes Ouvertes, le 9 octobre au Foyer pour tous. De nombreuses présentations

et démonstrations de trafic seront proposées aux visiteurs, dont pour la première fois en PSK.

Un coin souvenir proposera de commémorer le 60e anniversaire de la Libération avec une exposition de matériels et documents datant de la dernière guerre.

QSL via bureau.

**26E HAMEXPO À AUXERRE**

Les 16 et 17 octobre le 26e Salon International Radioamateur, organisé par le REF-Union, se tiendra à Auxerre, Auxerre. Ne manquez pas cette manifestation européenne, la plus importante de France et la seconde en Europe.

De nombreux exposants de plus de 10 pays européens vous attendent. Des stands de produits régionaux seront également ouverts. Enfin ce sera l'occasion de rencontrer de nombreux amis. Les membres associés du REF-Union vous accueilleront également sur leurs stands.

**F2VX** assurera le contrôle de vos cartes QSL pour le DXCC. Comme chaque année, un très important salon de l'occasion sera jumelé avec l'Exposition. Rendez-vous à Auxerre le 16 octobre.

Pour plus de renseignements, REF-Union, rue de Suède à Tours ou sur <http://www.ref-union.org/auxerre>.

Pour les amateurs d'indicatifs spéciaux, les membres du Radio Club **F5KCC**, activeront un **TM** (non encore attribué).

**Concours HF**

Si vous avez participé aux concours envoyez votre compte rendu pour le :  
 WAE Phone .....15 octobre  
 SARTG WW RTTY .....10 octobre

**CALENDRIER DES CONCOURS HF**

Dates - Heures UTC	Concours	Modes
02 0000 - 0800	UCWC (EUCW) ..... <a href="http://www.sk3bg.se/contest/ucwc.htm">http://www.sk3bg.se/contest/ucwc.htm</a>	CW
02 0300 - 03 0300	JLRS CW ..... <a href="http://www.jarl.com/jlrs/contest/contest1.html">http://www.jarl.com/jlrs/contest/contest1.html</a>	CW/YL/OM
02 0800 - 03 0800	Oceania DX - X ..... <a href="http://www.oceaniadxcontest.com/">http://www.oceaniadxcontest.com/</a>	SSB

02 1400 - 1600	Int'l Hell-Schreiber Contest - X ..... <a href="http://www.darc.de/distrikte/g/T_ATV/DARC-Hell.txt">http://www.darc.de/distrikte/g/T_ATV/DARC-Hell.txt</a>	80m
02 1500 - 1859	EU Automne Sprint ..... <a href="http://www.qsl.net/eusprint/">http://www.qsl.net/eusprint/</a>	SSB
03 0600 - 1000	UBA - 80m ..... <a href="http://www.uba.be/hf_contests/rules/ubateston_en.html">http://www.uba.be/hf_contests/rules/ubateston_en.html</a>	Phone
03 0700 - 0959	German Telegraphie (EUCW) - X ..... <a href="http://www.agcw.de/english/contest/dtc_e.htm">http://www.agcw.de/english/contest/dtc_e.htm</a>	80-40m/CW
03 0900 - 1100	Int'l Hell-Schreiber Contest ..... <a href="http://www.darc.de/distrikte/g/T_ATV/DARC-Hell.txt">http://www.darc.de/distrikte/g/T_ATV/DARC-Hell.txt</a>	40m/SO/SWL
06 1400 - 08 0200	YLRL Anniversary Party - CW ..... <a href="http://www.qsl.net/ylrl/ylcontests.html">http://www.qsl.net/ylrl/ylcontests.html</a>	HP/LP/QRP
07 1800 - 2000	Int'l Hell-Schreiber - X ..... <a href="http://www.darc.de/distrikte/g/T_ATV/DARC-Hell.txt">http://www.darc.de/distrikte/g/T_ATV/DARC-Hell.txt</a>	2m/70cm
09 0000 - 10 2359	ARRL Int'l EME Competition ..... <a href="http://www.qsl.net/ylrl/ylcontests.html">http://www.qsl.net/ylrl/ylcontests.html</a>	CW/SSB 6m et +
09 0800 - 10 0800	Oceania DX Contest - X ..... <a href="http://www.oceaniadxcontest.com/">http://www.oceaniadxcontest.com/</a>	CW
09 1500 - 1859	EU Automne Sprint- ..... <a href="http://www.qsl.net/eusprint/">http://www.qsl.net/eusprint/</a>	CW
09 1700 - 2100	FISTS Fall Sprint (EUCW) ..... <a href="http://www.fists.org/sprints.html">http://www.fists.org/sprints.html</a>	CW
10 0000 - 0400	North American Sprint - ..... <a href="http://www.ncjweb.com/sprinrules.php">http://www.ncjweb.com/sprinrules.php</a>	RTTY
10 0001 - 2359	10-10 Sprint ..... <a href="http://www.ten-ten.org/rules.html">http://www.ten-ten.org/rules.html</a>	Tous modes.
10 0600 - 1000	UBA - 80m ..... <a href="http://www.uba.be/hf_contests/rules/ubateston_en.html">http://www.uba.be/hf_contests/rules/ubateston_en.html</a>	CW
13 1400 - 15 0200	YLRL Anniversary Party - ..... <a href="http://www.qsl.net/ylrl/ylcontests.html">http://www.qsl.net/ylrl/ylcontests.html</a>	SSB
16 0000 - 17 2400	JARTS WW - X ..... <a href="http://www.edsoftz.com/JARTS/2004/rules2004.html">http://www.edsoftz.com/JARTS/2004/rules2004.html</a>	RTTY
16 0000 - 17 2400	JOTA - Jamboree Scout ..... <a href="http://home.zonnet.nl/worldscout/">http://home.zonnet.nl/worldscout/</a>	Tous modes
16 1500 - 17 1459	Coupe d'Allemagne - WAG - X ..... <a href="http://www.darc.de/referate/dx/xedcgr.htm">http://www.darc.de/referate/dx/xedcgr.htm</a>	CW/SSB
16 1600 - 17 0700	Coupe d'Autriche 160m - X ..... <a href="http://www.oevsv.at/dwn/files/aoec160m2002_rules.pdf">http://www.oevsv.at/dwn/files/aoec160m2002_rules.pdf</a>	CW
17 0000 - 0200	Asia-Pacific Sprint ..... <a href="http://jsfc.org/apsprint/">http://jsfc.org/apsprint/</a>	CW/20m/15m
17 0600 - 1000	UBA - 2m ..... <a href="http://www.uba.be/hf_contests/rules/ubateston_en.html">http://www.uba.be/hf_contests/rules/ubateston_en.html</a>	CW/Phone
30 0000 - 0700	Bug Nite ..... <a href="http://www.qth.com/404.shtml">http://www.qth.com/404.shtml</a>	80-40-20-17m CW
30 0000 - 31 2400	CQ WW DX SSB Contest ..... <a href="http://cqww.com/">http://cqww.com/</a>	HP/LP/QRP
30 0000 - 31 2400	VERON SLP - X ..... <a href="http://www.veron.nl/cie/nl/slpe2k4.htm">http://www.veron.nl/cie/nl/slpe2k4.htm</a>	Concours Ecouteurs.
30 0001 - 31 2359	10-10 International ..... <a href="http://www.ten-ten.org/rules.html">http://www.ten-ten.org/rules.html</a>	CW/Digital
31 0700 - 2100	FISTS Activity Ladder (EUCW) ..... <a href="http://www.asel.demon.co.uk/fists-hq/download/contest.pdf">http://www.asel.demon.co.uk/fists-hq/download/contest.pdf</a>	CW

Les concours suivis de la marque "x" sont ouverts ou spécifiques aux écouteurs.

### EXPÉDITIONS ANNONCÉES POUR LE CQ WW SSB

Indicatif	DXCC	QSL via	Opérateurs
4X0WV	Israël	KC8FS	KC8FS, A8WV
7P8Z	Lesotho	ZS4TX	ZS4TX
A52??	Bouthan	F9DK	F2VX, F9DK, GOLMX, F5LMJ
FM2G0	Martinique	F5MUX	F5MUX
FP/VE7SV	St Pierre et Miquelon	N7R0	VE7SV + équipe VE/XE/W
FS/AH8DX	St Martin	AH8DX	AH8DX
IH9P	Italie (Pantelleria, AF-018)	KR7X	IT9BLB + équipe internationale
J3	Grenade		AC8G, K8LEE, KC8JAY, W8GEX, W8ILC
J49Z	Crète	IK8UND Direct	I2WIJ, IK8UND, IK8HCG
J75J	Dominique	KR4DA	W4WX, W9AAZ, W1LR, N1WON, N5VL
LZ9W	Bulgarie	bureau (USA/ AA3AX)	
OH01	Åland	OH3BHL	YL1ZF, YL2KL, YL2LY, YL3CW
OH0Z	Åland	OH5DX	OH5DX
OM7M	Slovaquie	OM3PA	Low Bands Contest Club
P40A	Aruba	WD9DZV	KK9A
PJ4/T93M	Antilles Néerl, Bonaire	DJ2MX	T93M
PJ7/K7ZUM	St Maarten	K7ZUM	K7ZUM
V26DX	Antigua	KU9C	W3CF et autres
VK9AA	Cocos (Keeling)	DL8YR	VK2IA
VK9XD	Christmas	VK2CZ	VK2CZ; 80-10 m uniquement
VP5X	Turks & Caicos	OH3RB W2GB	KY1V, WA2PGM, KORAY, NOVD, + autres
VP9	Bermudes		K4UU, K6CT, K9VV, K14CCO, W40V, WD4R
XU7ACE	Cambodge	ES1RA	ES1FB
XX9C	Macao	Instructions	BA7NQ, BA7JA, BA4RF, BA4RD, BA7JG, VR2KW, XX9BB
ZP0R	Paraguay	W3HNC (1)	ZP5AZL

### RÈGLEMENT DE CONCOURS

#### CHALLENGE SWL CQWW

Le but de ce challenge réservé aux écouters est d'entendre le maximum d'entités DXCC. Les dates retenues sont les suivantes:  
SSB: 48 heures, de 0000 UTC le 30/10 au 31/10  
CW: 48 heures, de 0000 UTC le 27/11 au 28/11

Les mêmes règles s'appliquent aux deux challenges.

1 - Les écouters peuvent écouter durant n'importe quelle période dans les 48 heures du concours.

2 - Une seule station par entité DXCC et par bande amateur (1,8, 3,5, 7, 14, 21, 28) doit figurer sur le log.

3 - Trois catégories sont retenues:

a) Mono-opérateur.

Ceux qui concourent dans cette catégorie doivent inclure à leur compte rendu une déclaration sur l'honneur qu'un seul écouleur a utilisé la station (récepteur unique) et que ni le packet cluster ni le DX Summit n'ont été utilisés.

b) Multi-opérateur, plusieurs récepteurs.

c) Multi-opérateur, un seul récepteur.

Tout mono-opérateur utilisant le packet cluster ou le DX Summit doit se classer dans la catégorie C.

4 - Le calcul des points se fera comme suit:

a) contrées du même continent que l'écouteur, 1 point par bande. Contrées hors continent de l'écouteur, 5 points par bande.

b) le score final sera le total obtenu en multipliant le nombre d'entités entendues sur les 6 bandes par le total du nombre de points de chacune des 6 bandes (ex.: total de 400 DXCC x 900 points = score de 360 000).

5 - Le compte rendu doit indiquer: Date, Heure UTC, Indicatif entendu (celui de la station en liaison avec cet indicatif n'est pas nécessaire), RST de la station entendue par l'écouteur. Les RST inférieurs à 339 ne peuvent être retenus. Des feuilles de comptes rendus séparées, par bande, sont exigées.

6 - Une feuille récapitulant les multiplicateurs doit être



fournie. Seules entités DXCC figurant sur la liste officielle du DXCC peuvent compter pour le concours. Chaque compte rendu doit être accompagné d'une feuille de couverture indiquant le score.

7 - Toute participation ne respectant pas ces règles ou mal présentée pourra être éliminée de la liste des résultats.

8 - Les comptes rendus seront envoyés à:

Bob Treacher, BRS32525  
93 Elibank road  
Eltam, London SE9 1QJ  
England.

9 - Dates limites d'envoi logs:  
SSB 26 novembre 2004  
CW 24 décembre 2004

10 - Les participants souhaitant recevoir les résultats du concours doivent joindre 1 £ ou 2 IRC.

### RÉSULTATS DE CONCOURS

#### ALL ASIA 2003 SSB

Dans l'ordre, Indicatif, catégorie (A = toutes bandes), QSO, multiplicateurs et points. Les stations précédées de "\*" sont en petite puissance.

BELGIQUE				
*0N5JD	A	17	17	289
*0N5GQ	14	117	67	7 839
FRANCE				
*F5IN	A	275	140	38 500
F5NOD	A	168	122	20 618
F5BBD	A	123	77	9 471
F5CQ	A	62	52	3 224
*F5NBX	21	30	22	660
LUXEMBOURG				
*LX1NO	A	244	129	31 476
LIBAN				
*0D5/1IHJT	A	280	55	45 430

#### SCANDINAVIAN ACTIVITY CONTEST 2003 - CW

Dans l'ordre Place, Indicatif, QSO, Points/QSO, Multiplicateurs et total

BELGIQUE					
Mono-opérateur toutes bandes haute puissance					
1.	0N4KJ	111	111	55	6 105
2.	0N4KVA	65	65	38	2 470
Mono-opérateur toutes bandes, basse puissance					
1.	0N6TJ	144	144	62	8 928
2.	0N4XG	139	139	52	7 228
3.	0N40N	92	92	51	4 692

4.	ON6LO	97	97	39	3 783
5.	ON5JD	47	47	30	1 410
6.	ON5ZO	31	31	27	837
7.	ON7VZ	16	16	12	192

### Mono-opérateur toutes bandes QRP

1.	ON7CC	38	38	16	608
----	-------	----	----	----	-----

### FRANCE

#### Mono-opérateur toutes bandes haute puissance

1.	F5IN	220	220	92	20 240
2.	F5NBX	97	97	44	4 268
3.	F6CFB	63	63	23	1 449

#### Mono-opérateur toutes bandes, basse puissance

1.	F6AUS	159	159	64	10 176
2.	F6FTB	127	127	57	7 239
3.	F5UKL	36	36	27	972

### LUXEMBOURG

#### Mono-opérateur toutes bandes haute puissance

1.	LX1NO	7	7	7	49
----	-------	---	---	---	----

### SUISSE

#### Mono-opérateur toutes bandes, basse puissance

1.	HB9DTM	99	99	30	2 970
----	--------	----	----	----	-------

### SCANDINAVIAN ACTIVITY CONTEST 2003 - SSB

#### RÉPUBLIQUE DE GUINÉE CONAKRY

##### Mono-opérateur toutes bandes, basse puissance

1.	3XYIL	42	42	22	924
----	-------	----	----	----	-----

#### ANDORRE

##### Mono-opérateur toutes bandes haute puissance

1.	C33CT	22	22	13	286
----	-------	----	----	----	-----

### BELGIQUE

##### Mono-opérateur toutes bandes, basse puissance

1.	ON7BS	192	192	73	14 016
2.	ON4KVA	63	63	28	1 764
3.	ON5CZ	43	43	6	258

### FRANCE

##### Mono-opérateur toutes bandes, basse puissance

1.	F5RC	95	95	49	4 655
2.	F6CFB	83	83	34	2 822

### SUISSE

##### Mono-opérateur toutes bandes, basse puissance

1.	HB9MEC	110	110	56	6 110
----	--------	-----	-----	----	-------

### CANADA

#### Mono-opérateur toutes bandes haute puissance

2.	VA2MGL	98	110	46	5 060
----	--------	----	-----	----	-------

#### Mono-opérateur toutes bandes, basse puissance

2.	VE2AWR	29	29	23	667
4.	VA2AAB	26	26	14	364

### RUSSIAN DX 2003

Catégories: SO = Mono-opérateur, AB = Toutes bandes, LP = Petite puissance, M = Multi-opérateurs, MIX = Mixte.

Place	Indicatif	Catégorie	QSO	Total points
<b>BELGIQUE</b>				
1	ON7SA	M	825	1 282 510
2	ON4CBM	SOAB-CW	216	87 324
3	ON4AEB	SOAB-CW-LP	1 005	2 218 105
4	ON4KLG	SOAB-CW-LP	639	1 169 300
5	ON5ZO	SOAB-CW-LP	765	951 951
6	ON5KK	SOAB-CW-LP	330	378 222
7	ON6TJ	SOAB-CW-LP	376	305 890
8	ON5PV	SOAB-CW-LP	216	129 480
9	ON4KJ	SOAB-CW-LP	235	40 454
10	ON7WF	SOAB-CW-LP	44	4 396
11	ON4CCL	SOAB-SSB-LP	175	107 017
12	ON4HAM	SOAB-SSB-LP	184	105 976
13	ON5CZ	SOAB-SSB-LP	41	10 064
14	ON4CHK/M	SOSB-14	13	1 820
15	ON4LDK	SOSB-21	40	8 671
<b>CANADA</b>				
9	VE2XAA	SOAB-CW-LP	240	60 896
<b>FRANCE</b>				
1	F6G0X	SOAB-MIX	903	1 620 810
2	F5IN	SOAB-CW	1 467	3 714 480
3	F6G00	SOAB-CW	106	40 020
4	F5NLX	SOAB-CW	43	3 204
5	F5UKL	SOAB-CW-LP	598	695 658
6	F5ICC	SOAB-CW-LP	284	351 726
7	F5YJ/P	SOAB-CW-LP	307	295 830
8	F2FX	SOAB-CW-LP	70	19 307
9	F5M00	SOAB-SSB	399	410 116
10	F5BBD	SOAB-SSB	302	309 150
11	F5VIH	SOAB-SSB-LP	102	35 442
12	F5J00	SOAB-SSB-LP	119	22 828
13	F5NBX	SOSB-7	288	75 330
14	F5TMJ	SOSB-28	16	1 568
<b>ITU HQ GENÈVE</b>				
14U1ITU	SOAB-SSB	1 493	3 951 991	
<b>LUXEMBOURG</b>				
1LX5A	SOAB-SSB	1 136	2 781 300	
<b>MAROC</b>				
1CN8YR	SOAB-CW-LP	144	44 375	
<b>SUISSE</b>				
1HB9EI	M	308	282 093	
2	HB9ARF	SOAB-CW-LP	755	1 470 528
3	HB9CZF	SOAB-CW-LP	315	294 666

FACILITÉS DE PAIEMENT  
(consultez-nous)

## Les belles occasions de GES Nord

FACILITÉS DE PAIEMENT  
(consultez-nous)

FT 726R complet .800,00 €  
 TS 570 + SP3 .... 1 000,00 €  
 TS 50 ..... 700,00 €  
 IC 706..... 650,00 €  
 FRG 8800 ..... 535,00 €  
 FT 90R ..... 400,00 €



**GES NORD**

Tous nos appareils sont en parfait état

Email : Gesnord@wanadoo.fr

Josiane F5MVT et Paul F2YT toujours à votre écoute !

FT 77 ..... 300,00 €  
 MFJ 259B..... 280,00 €  
 VX 5R ..... 300,00 €  
 VX 150 ..... 160,00 €  
 etc., etc., ...et de nombreux  
**AUTRES PRODUITS...**

**Nous expédions partout en FRANCE et à L'ÉTRANGER... CONTACTEZ-NOUS !**

9, rue de l'Alouette - 62690 ESTRÉE-CAUCHY • C.C.P. Lille 7644.75W • Tél : 03 21 48 09 30 - Fax : 03 21 22 05 82

# Diplômes

## LE 30 ON 30

Si vous avez contacté 30 pays DXCC sur 30 mètres en 2004, en CW, vous pouvez prétendre au 30 on 30 délivré par le Scandinavian CW AG à l'occasion de son 30e anniversaire. Un extrait de carnet de trafic certifié suffit. Le diplôme est gratuit.

Demander le diplôme (avec justificatif) à: **OZ5RM** Rick Meilstrup, Geelskovparken 12/1, DK-2830 Virum, Danemark.

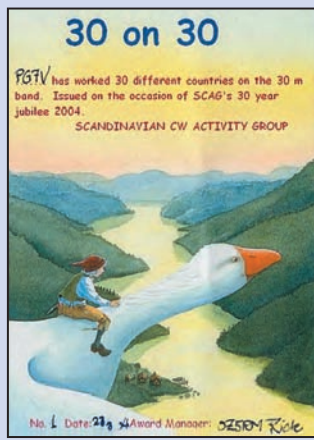

## NOUVEAUX DIPLÔMES DU CONSEIL DE L'EUROPE

Les diplômes du Conseil de l'Europe s'affichent avec un nouveau visuel que nous reproduisons ici.

Dimensions de chacun des diplômes: 0,30 cm x 0,40 cm.



Règlement sur le site internet: <http://ewwa.free.fr> ou, sur demande à: **F6FQK/Francis**, par envoi postal gratuit.

## TABLEAU D'HONNEUR DU DIFO 19 juillet 2004

Place	Indicatif	Nb. d'îles	Mode
1	F5NOD	77	Mixte
4	F5PYI	63	Mixte
6	F5JQI	58	Mixte
7	ON5KL	57	Mixte
11	F8PX	53	Mixte
12	F8CIQ	50	Mixte
12	F5RZJ	50	Mixte
12	F6JOB	50	Mixte
15	F5PPF	48	Mixte
16	F5TNI	47	Mixte
18	F5JJW	45	Mixte
22	HB9BVV	32	Mixte
31	F8WA	22	Mixte
34	F5NBA	21	Mixte
34	F5PWH	21	Mixte
34	VE2JWK	21	Mixte
40	F5NZO	20	Mixte

44	F6FNA	19	Mixte
45	F5RBB	17	Mixte
45	F5RRS	17	Mixte
52	F6BAT	13	Mixte
52	F5JUJ	13	Mixte
52	F5JSK	13	Mixte
52	F6IGF	13	Mixte
62	HB9DOT	11	CW
62	F5NUI	11	Mixte
65	F5INJ	10	Mixte
65	F5LJA	10	Mixte

Ecouteurs			
1	ONL-7681	63	SSB
2	F-17769	51	SSB
3	F-10095	31	SSB
7	F-10255	19	SSB
9	F-10726	10	SSB

## DXCC

**De Bill Moore, NC1L:**

DXCC et Somalie (15 août 2004)

**Opérations validées pour le DXCC:**

À effet immédiat, l'ARRL DXCC Branch accepte les QSL pour les opérations réalisées à partir de la Somalie Nord-Ouest et du Puntland (Somalie Nord-Est), zones autonomes, dans les mêmes conditions que celles réalisées à partir des zones centre et sud de la Somalie.

Les opérations réalisées avec la permission de n'importe quelle autorité reconnue pour assurer le contrôle de ces deux zones seront validées.

Les QSL compteront pour la République Démocratique de Somalie.

Les QSL pour les opérations antérieures seront validées pour autant que les documents d'autorisation aient été adressés au DXCC Desk. Ceci peut être modifié sans délai en fonction de l'évolution de la situation en Somalie.

Dans ces conditions ont donc été validées les opérations suivantes: **600X** (1999 et 2002) et **601Z** (1999)

**Autres Opérations Validées:**

**OJOJ** - Market Reef July 1-4, 2004

**FO/ON4AXU.**

**Non validée faute de documentation:** **HP1/DJ7AA.**

## IOTA - (G3KMA)

Etat des nouvelles références, validations, etc., au 6 août 2004.

**Nouvelles références:**

AS-170/Pr	ROI	Shelikhova Bay, Magadanskaya (Russie - Asie)
AS-171	4S	Sri Lanka, îles côtières (Sri Lanka)
AS-172/Pr	ROC	Mer d'Okhotsk, côte Nord. (Russie - Asie)
OC-266	VK6	Etat d'Australie Ouest (Côte Nord), Groupe centre

**Références provisionnées:**

AF-095/Pr	TJ	Cameroun
AS-170/Pr	ROI	Shelikhova Bay, Magadanskaya (Russie - Asie)
AS-172/Pr	ROC	Mer d'Okhotsk, côte Nord. (Russie - Asie)

**Opérations validées:**

AS-149	RAOFU/P	Moneron (juillet 2004)
AS-149	RAOFW/P	Moneron (juillet 2004)
AS-149	RKOFWL/P	Moneron (juillet 2004)
AS-149	RV3ACA/O	Moneron (juillet 2004)
AS-171	4S7PAG	Beruwala (aussi Barberyn ou Welmaduwa) (juillet 2004)
EU-159	TM7BDX	Cordouan (juin 2004)
NA-132	HK3JJH/OA	Serranilla Bank Cay (juillet 2004)
NA-133	HK3JJH/OB	Serrana Bank et Roncador Cays (juillet 2004)
OC-071	VK6LI	Pasco (avril 2004)
OC-266	VK6AN	Viney (avril 2004)
SA-074	OC3I	Los Chimus (février 2004)
SA-089	YV5ANF/1	Sal Key (avril/mai 2003)

**Opérations en attente de justifications pour validation:**

AF-095/Pr	TJ3MC/P	Mondoleh (avril 2004)
AS-170/Pr	RI0IMA	Matykil' (juin/juillet 2004)
AS-172/Pr	RI0CM	Malminskiye (juillet 2004)

**Fréquences IOTA:**

Les fréquences ci-après sont considérées par la majeure partie des radioamateurs comme des fréquences préférentielles pour le trafic IOTA.

**CW:** 28040, 24920, 21040, 18098, 14040, 10115, 7030 et 3530 kHz.  
**SSB:** 28560, 28460, 24950, 21260, 18128, 14260, 7055 et 3755 kHz.

WLH (F50GG)

PHARE	INDICATIF	DATE
0405	V31YN/P	31 janvier au 7 février 2004
1138	XF1K	5 au 9 février 2004

# Le Trafic DX

Rappel: Les indicatifs suivis de " \* " renvoient aux bonnes adresses. La mention CBA (Call Book Address) renvoie au Call Book de l'année.

## ANTARCTIQUE

### BASE RUSSE

Alex UA1PAC sera R1ANC pour la prochaine saison depuis la base Vostok. QSL manager sera Dominik DL5EBE.

### RÉSEAUX ANTARCTIQUE :

Russian Antarctic Polar Net

15.00 UTC chaque jour sur 14,160 MHz par Vlad UA1BJ\*

South Pole Polar Net

00.00 UTC chaque jour sur 14,243 MHz par Larry KIIE \*

Antarctic Net

16.00 UTC chaque lundi sur 21,275 MHz par Dom DL5EBE\*

FCG Net

22.00 UTC chaque jour sur 21,365 MHz par des opérateurs JA.

Antarctic Net

19.00 UTC chaque samedi sur 14,290 MHz par LU4DXU.

## AFRIQUE

### FRANCE, MAYOTTE - FH

André, ZS6WPX, est à Mayotte (AF-027, DIFO FH-001) du 1er au 13 octobre. Indicatif FH/ZS6WPX. Il espère trafiquer en SSB, digitaux et un peu en CW, de 160 à 6 mètres. André ne fait partie d'aucune association; en conséquence,

QSL directe uniquement et surtout rien via le bureau ZS.

### RD DU CONGO - 9Q

Compte tenu des événements, Philippe, 9Q/F5LTB, ne peut pas être très actif. Son travail de responsable des Télécoms de l'Afrique Centrale (9Q/9T, TN, TT, TR, TL, S9), pour le UNHCR, lui laisse peu de temps. Avec un peu de chance, vous pourrez quand même le trouver le matin sur 20 mètres SSB; ouvrez les oreilles, il ne dispose souvent que d'une vingtaine de watts dans des filaires.

### TCHAD - TT

François, F6GYV a reçu l'indicatif TT8FT. Il trafique avec un FT-847 et un dipôle. Compte tenu de son métier, il pourra au mieux être sur l'air le soir et le dimanche. Suite à des demandes, il va essayer de construire (avec les faibles moyens du bord) une antenne pour cette bande. Des informations seront fournies plus tard. QSL 100 % via bureau REF (via F6GYV) ou directe TT8FT - Celtel Tchad - BP 5665 - N'Djamena - Tchad. François n'a pas de QSL manager et fera au mieux. Il vous



Philippe, F5LTB en poste au Congo, utilise l'indicatif 9Q/F5LTB.

BIENVENUE  
DANS LE MONDE  
DES RADIOAMATEURS...



- Vous venez de passer votre examen et vous avez réussi ?

- Vous connaissez un ami qui est dans ce cas ?

Envoyez-nous ou faxez-nous une photocopie du document délivré par le Centre d'Examen et le bulletin ci-dessous, nous vous offrons :

**3 MOIS D'ABONNEMENT GRATUIT\* à MEGAHERTZ Magazine**

\* pour un abonnement de 1 ou 2 ans.

Si vous êtes déjà abonné, nous prolongerons votre abonnement de 3 mois.



Ne perdez pas cette occasion !

Complétez le bulletin ci-dessous et retournez-le avec le justificatif à :

MEGAHERTZ - 1, tr. Boyer - 13720 LA BOUILLADISSE  
Tél. : 04 42 62 35 99 - Fax : 04 42 62 35 36

VEUILLEZ ECRIRE EN MAJUSCULES SVP, MERCI.

NOM/PRÉNOM : \_\_\_\_\_

ADRESSE : \_\_\_\_\_

CP : \_\_\_\_\_ VILLE : \_\_\_\_\_

EMAIL : \_\_\_\_\_

TÉLÉPHONE (Facultatif) : \_\_\_\_\_

prie également d'excuser la faible quantité de trafic depuis le Mali (TZ8FT) mais il était trop pris par son travail.

### CAMEROUN - TJ

DL7DF, Sigi, DL7UFR, DL7KL, DL7DF, DL4WK, DK1BT et SP3DOI seront TJ3SP et TJ3FR du 6 au 20 octobre. Ils trafiqueront tous modes et toutes bandes en HF, à l'exception des bandes 160 et 6 mètres pour lesquelles ils n'ont pas obtenu d'autorisation. QSL via DL7DF\*, directe ou via le bureau DARC.

### SAINTE HÉLÈNE - ZD7,

#### Namibie - V5

DL9GFB, Franz, fait son tour d'Afrique Australe à partir du 11 octobre. Après une escale à Sainte Héléne, il se rend en Namibie via Walvis Bay. Les durées de séjour ne sont pas encore toutes arrêtées. QSL via son indicatif.

### SEYCHELLES - S7

Willi DJ7RJ et Klaus DJ4SO sont aux Seychelles (AF-024) pour deux ou trois semaines à partir du 3 octobre.

Les indicatifs sont les suivants: S79RJ (DJ7RJ) et S79SO (DJ4SO). Le trafic est prévu de 40 à 6 mètres en CW, SSB, RTTY et PSK31. Ils ont demandé une permission spéciale pour utiliser le 80 m (3505 +/-), non autorisé actuellement en S7, les week-ends. QSL via leurs indicatifs respectifs.

### MAURICE - 3B8

Mart, DL6UAA/3B8MM est de retour pour plusieurs semaines sur Maurice, à cheval sur octobre et novembre. S'il y a demande, il fera également un QSY sur Rodrigues (3B9MM). QSL selon instructions.

### BURUNDI - 9U

Pierre-Marie HB9DTM est 9U6PM pour au moins les six prochains mois. Il trafique en HF SSB et RTTY. QSL directe via HB9DTM. (rien par le bureau).

### ITALIE AFRICAINE - PANTELLERIA - IH

Giuseppe, IT9BLB dirigera une équipe internationale qui opérera sous indicatif IH9P, depuis Pantelleria (IOTA AF-018, IIA TP-001, MIA MI-124, WAIP TP et ITU Zone 37) à l'occasion du

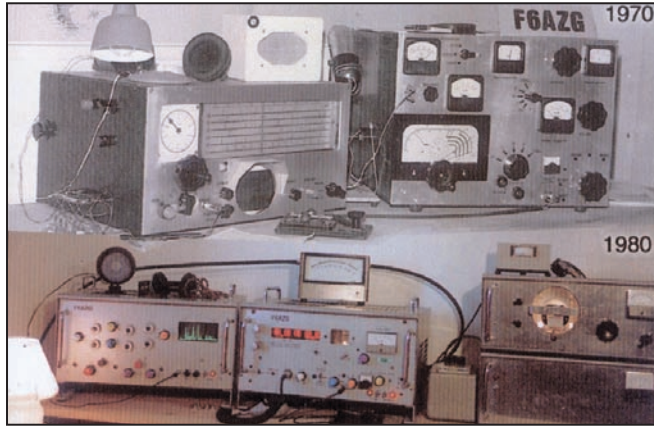

Les stations "OM" de Guy F6AZG : celle de 1970 fonctionnait en AM et CW, celle de 1980 en BLU et CW. Les deux récepteurs possèdent une visu panoramique... Deux superbes réalisations !

CQ WW DX SSB. Recherchez-les avant et après le concours sous leurs indicatifs IH/indicatif personnel. QSL via KR7X.

### GAMBIE - C5

Jozef, ON4ACA sera actif depuis la Gambie, du 27 octobre au 10 novembre. Il sera actif en HF CW et SSB. Il essaiera également, s'il peut disposer d'une antenne, d'être actif sur 80 et 160 mètres. QSL selon instructions.

## AMERIQUES

### FRANCE - SAINT PIERRE ET MIQUELON - FP

VE7SV Dale, VE7AHA Andy, VE7AG Jason, VE7CC Lee, VE7CT Steve, VE7VR Dave, VA7NT Paul, N7RO Dick, XE1KK Ramon et VE7AVV Paul, sont sur Miquelon (NA-032), du 23 octobre au 2 novembre. Ils participeront au CQWW SSB. - Indicateur FP/VE7SV.

En dehors du concours, ils seront actifs toutes bandes du 160 au 6 mètres avec les indicatifs FP/indicatif personnel. Ils utiliseront les modes CW et SSB, ainsi que les PSK31, RTTY et satellites. QSL via N7RO \*, directe ou via bureau (Pour les écouteurs, QSL directe uniquement).

### FRANCE - MARTINIQUE - FM

Laurent, F5MUX\*, retourne fin octobre en Martinique. Son objectif principal est la participation au CQWW SSB. Il espère pouvoir réutiliser son ancien indicatif FM2GO, sinon il demandera un indicatif avec préfixe TO. QSL via

F5MUX, via bureau ou direct à sa nouvelle adresse.

### BERMUDES - VP9 (RAPPEL)

Bill, W9AEB, est VP9/W9AEB jusqu'au 6 novembre. QSL via WF9V.

### TURKS ET CAÏCOS - VP5 (RAPPEL)

Dave, AH6HY, est jusqu'au 3 octobre, VP5/AH6HY depuis Salt Cay sur les Turks (NA-003). QSL via son indicatif en direct ou via bureau.

### TURKS ET CAÏCOS - VP5 (BIS)

KY1V, David, emmènera encore cette année une équipe de jeunes opérateurs, pour lesquels la limite d'âge a été fixée à 21 ans, pour le CQ WW SSB DX. Ces jeunes seront également encadrés par WA2PGM, KORAY et NOVD. L'indicatif sera à nouveau VP5X. QSL via OH3RB ou W2GB.

### DOMINIQUE - J7

Bill/W4WX (J75WX), Clarence/W9AAZ (J79AA), Larry/W1LR (J79LR), Cory/N1WON (J79CM) et Vance/N5VL (J79VL), seront QRV depuis la Dominique du 26 octobre au 2 novembre. Pendant le CQ WW DX SSB, ils seront J75J. Sauf J75J (QSL via KR4DA), QSL via indicatif d'origine des opérateurs.

## ASIE

### AFGHANISTAN - YA

Des modifications sont enfin intervenues récemment dans le domaine radioamateur afghan. Henri, F6EAY a reçu officiellement l'indicatif T6RF. Il trafique surtout en PSK31 sur 20 mètres. QSL via F6ITD.

### BUTHAN - A5

Opération par le Clipperton DX Club, voir en début de rubrique.

### IRAK - YI

Ryszard, SP8HKT/YI9KT est en Irak jusqu'en décembre. Il trafique de 40 à 10 mètres principalement en CW. Il trafique en SSB uniquement sur demande. Recherchez-le matin (07.30-09.30 UTC) et le soir (16.30-20.30). QSL via SP8HKT, directe ou via bureau SP.

### CAMBODGE - XU

XU7ACE est de nouveau actif du 15 octobre au 5 novembre. QSL via Jaak, ES1FB.

### TADJIKISTAN - EY

Philippe F4EGS est EY8/F4EGS jusqu'au 20 octobre. Il est actif à son temps libre, en SSB et modes digitaux, de 80 à 10 mètres. QSL via F4EGS directe ou via bureau.

### MACAO - XX

BA7NQ, BA7JA, BA4RF, BA4RD, BA7JG, VR2KW et quelques opérateurs de Macao, dont XX9BB, vont être particulièrement actifs depuis Macao à fin octobre. Ils ont prévu de mettre en place six stations (QRO). La plupart seront en place une huitaine de jours (indicatifs personnels ou XX9/hc) avant le CQ World Wide SSB DX, auquel ils participeront sous indicatif XX9C. QSL selon instructions.

## EUROPE

### FRANCE - CORSE - TK

Vasek, DL4FF est de nouveau en Corse (EU-014), jusqu'au 1er octobre. Il trafique de 160 à 10 mètres en CW et SSB, sous indicatif TK/DL4FF. QSL directe ou bureau DL.

### SVALBARD - JW

Mathias, JW5NM, et JW7FD plus quelques autres seront actifs à JW5E fin octobre avec participation prévue au CQ WW DX SSB. QSL via JW5NM.

### GRÈCE - SV

Helmut, DF7XE sera SV8/DF7XE depuis Thassos (EU-174) du 1er au 13 octobre.

Les QSL

Activité prévue de 80 à 10 mètres en CW, SSB, PSK31 et RTTY. QSL via DF7XE.

OCEANIE

LORD HOWE - VK9L

Bill Horner, VK4FW, et son équipe internationale composée de Vicki VK2IVK, Elvira IV3FSG, Eric VK4NEF, Mike VK3SU, Carlo IK6CAC et lui-même, sont sur Lord Howe (OC-004) du 9 au 23 octobre. Le trafic est prévu de 80 à 6 mètres en CW et SSB. QSL directe via VK4FW.

KURE - KH7

Le Pacifc DX Group avait annoncé une expédition à Kure pour la dernière quinzaine de ce mois. Une douzaine d'opérateurs autour de Kimo Shun (KH7U) et Patrick Guerin, (NH6UY), devaient rester environ dix jours sur place. Faute d'avoir réuni tous les fonds nécessaires, l'expédition a été reportée à 2005.

KIRIBATI - T3

Ulli, DL2AH est en vacances sur l'atoll Tarawa Atoll, aux Gilbert (OC-017), sous indicatif T30KU, du 9 au 18 octobre. Recherchez-le de 20 à 10 m en SSB, RTTY, PSK31. QSL directe (DL2AH) ou via bureau DARC.

TUVALU - T2

Ulli, DL2AH est en vacances sur Funafuti, aux Tuvalu (OC-015) (Indicatif T20 pas encore attribué) du 20 au 24 octobre. Recherchez-le de 20 à 10 m en SSB, RTTY, PSK31. QSL directe (DL2AH) ou via bureau DARC.

MICRONÉSIE - V6

Lanny, W5BOS, est actif du 18 au 23 octobre sous indicatif V60, depuis l'île Pulap (Pollap) (IOTA OC-155), West Chuuk, Fédération des Etats de Micronesie. QSL via N6AWD.

VANUATU - YJ

Clark, N5XX est à Vanuatu jusqu'aux environs du 15 octobre sous indicatif YJ0XX. Le trafic se déroule en CW sur 20, 30 et 40 mètres. QSL via W6Y00.

AUSTRALIE - VK

Johan, PA3EXX/VK4WWI, sera QRV les 30 et 31 octobre - VK4WWI/8 - depuis l'île Elcho, (OC-185). QSL via PA3EXX.

AUSTRALIE (BIS)

VK4VG, Mark est en périple à travers l'Australie jusqu'au 15 janvier 2005. Selon les zones, il sera VK4VG/1, 2, 3, 5 ou 8. Il est actif sur les bandes 80, 40, 30, 20, 17 et 12 mètres. QSL dès son retour à son domicile.

FIDJI - 3D

JA7OV\*, Nob, et JA7AQR\*, Hiro, seront 3D2TY (JA7OV) et 3D2YT (JA7AQR), depuis les îles Fidji les 7 et 8 octobre 2004. Ils seront actifs de 10 à 40 mètres en SSB et RTTY (pas de CW). QSL directe ou via le bureau.

FRANCE - WALLIS ET FUTUNA - FW

JA7OV\*, Nob, et JA7AQR\*, Hiro, seront FW7OV et FW7AQR depuis Wallis (OC-054) du 9 au 15 octobre. Ils seront actifs de 10 à 40 mètres en SSB et RTTY (pas de CW). QSL directe ou via le bureau.

FRANCE - NOUVELLE-CALÉDONIE - FK

Freddy F5IRO est en Nouvelle-Calédonie jusqu'en fin janvier. À l'heure où nous écrivons, il attend son indicatif FK8V??. Comme d'habitude, surveillez les clusters (Trafic en principe HF/SSB).

FRANCE - CHESTERFIELD - TO

L'expédition à Chesterfield, envisagée par Chris, DL5NAM, Jan, DJ8NK, Hawa, DK9KX, Dieter, DJ9ON, Dieter, DL3KDV, et Heye, DJ9RR, aurait lieu pour environ 8 jours à partir du 15 ou 16 octobre. Le trafic s'effectuera de 160 à 6 m en CW/SSB/RTTY. L'indicatif sera communiqué au moment du démarrage. QSL via DL5NAM sauf CW et 6 mètres via DL4XS.

PALAU - T8

Aki, JA1KAJ sera QRV de 80 à 6 mètres en SSB, CW et RTTY, avec l'indicatif T88QQ, depuis Koror, Palau (OC-009), du 29 octobre au 3 novembre. Il participera au CQ WW DX SSB. QSL via son indicatif JA.

4J9RI	DL7EDH*	GB2MSL	GM1JNS
5R8ET	KG6D*	GB2NCL	GM3NHQ
5U7DX	PA7FM	GB2RRL	GM4CHX
8Q7GA (AS-013)	DL3GA	GB2SHL	GM8UPI
8Q7JF (AS-013)	DL7JAN	GB5FI	GWOANA
C02CI	EA50L	HE5IBC	HB9MM
E20HHK	E21EJC	HK6PSG	EA50L
ER60EM	ERIDA	IR1CL	IK1AWV
ES1924B	ES4RC	J2004A	MOBBB
ES1924D	ES3HZ	K8E	N8MR
ES1924ES	ES1D	LU8XW	WD9EWK*
ES1924F	ES3BM	MMOMWW	MMOEAX
ES1924G	ES5TV	P29CC	KG6D*
ES1924H	ES3AT	TM4V	F5LHP
ES1924I	ES4RD	TM5BDN	F5ASD
ES1924J	ES1FB	TM5LAF	F6KQJ
ES1924L	ES6PZ	TM5PSM	F8DNX
ES1924M	ES1QD	TM5SIA	F2WS
ES1924P	ES8AY	TM6BFY	F5NII
ES1924Q	ES5RY	TM6OD	F6IUI
ES1924T	ES5LY	TM60LH	F6IUI
ES1924U	ES1QV	TM6OR	F6IUI
ES1924V	ES6RQ	TM60VS	F5RPB
ES1924W	ES6PA	TM70XR	F5SM
ES1924X	ES7FU	TM8CDX	F5CQ
ES1924Z	ESONW	TM8N	F8DVD
GB2DL	MM1AVR	TM8POR	F6KWP
GB2ELH	WA7OBH	TM9AF	F5SM
GB2GNL	GM4JLZ	XE2AC	EA50L
GB2LBN	GM4UYZ	XE2AUB	EA50L
GB2LT	GM0JHF	ZX350	PT20P

(1) Direct

**POPE H1000 CABLE COAXIAL 50Ω TRES FAIBLES PERTES**

Le H 1000 est un nouveau type de câble isolement semi-air à faibles pertes, pour des applications en transmission. Grâce à sa faible atténuation, le H 1000 offre des possibilités, non seulement pour des radioamateurs utilisant des hautes fréquences jusqu'à 1296 MHz, mais également pour des applications générates de télécommunication. Un blindage maximal est garanti par l'utilisation d'une feuille de cuivre (feuillard) et d'une tresse en cuivre, ce qui donne un maximum d'efficacité. Le H 1000 est également performant dans les grandes puissances jusqu'à 2200 watts et cela avec un câble d'un diamètre de seulement 10,3 mm.

Puissance de transmission : 100 W  
Longueur du câble : 40 m

MHz	RG 213	H 1000	Gain
28	72 W	83 W	+ 15 %
144	46 W	64 W	+ 39 %
432	23 W	46 W	+100 %
1296	6 W	24 W	+300 %

	RG 213	H 1000
∅ total extérieur	10,3 mm	10,3 mm
∅ âme centrale	7 x 0,75 = 2,3 mm	2,62 mm monobrin
Atténuation en dB/100 m		
28 MHz	3,6 dB	2,0 dB
144 MHz	8,5 dB	4,8 dB
432 MHz	15,8 dB	8,5 dB
1296 MHz	31,0 dB	15,7 dB
Puissance maximale (FM)		
28 MHz	1800 W	2200 W
144 MHz	800 W	950 W
432 MHz	400 W	530 W
1296 MHz	200 W	310 W
Poids	152 g/m	140 g/m
Temp. mini utilisation	-40°C	-50°C
Rayon de courbure	100 mm	75 mm
Coefficient de vélocité	0,66	0,83
Couleur	noir	noir
Capacité	101 pF/m	80 pF/m

ATTENTION : Seul le câble marqué "POPE H 1000 50 ohms" possède ces caractéristiques. Méfiez-vous des câbles similaires non marqués.

**Autres câbles coaxiaux professionnels**

**G E S** **GENERALE ELECTRONIQUE SERVICES**  
RUE DE L'INDUSTRIE  
Zone Industrielle - B.P. 46  
77542 SAVIGNY-LE-TEMPLE Cdx  
Tél. : (1) 64.41.78.88  
Fax : (1) 60.63.24.85

MFR-T-0396-2

**QSL VIA EA5KB\***

3W5KVR, 6J1YYD, 7X3WDK, 9G10H, AY1ECZ, AY1QS, AY4DX, AY5DT, AY9RBI, CE2GLR, CE2LZR, CE2SQE, CE5CSV, CM2FN, CM6QN, CM6YD, CM8WAL, CO2AJ, CO2AV, CO2CL, CO2CR, CO2FN, CO2FU, CO2GL, CO2GP, CO2SX, CO2UG, CO2VQ, CO3JR, CO3ME, CO6BR, CO6FU, CO6HF, CO6RD, CO6TH, CO6TY, CO6YY, CO8CH, CO8CY, CO8EJ, CO8OT, CO8OY, CO8PN, CO8UN, CO8WAL, CO8XI, CP4AY, CP4BT, CP4IC, CU5AM, CU5AOA, CV00EA, CV0Z, CV1F, CV1T, CV1Z, CV5Y, CW0Z, CW100, CW4A, CX/LU2FA, CX1CCC, CX1JJ, CX1JK, CX1UA, CX1UI, CX2AM, CX2AQ, CX2PI, CX2SA, CX2TG, CX2UI, CX3ACS, CX3ET, CX3UG, CX3VB, CX4NF, CX4UY, CX5AO, CX5UR, CX7OV, HC3AP, HC5CR, HI8CNT, HJOKPG, HJ1RRL, HJ3ISB, HK1AA, HK1JKL, HK3TU, HK3WPC, HK6DOS, HK6ISX, HK6KKK, HK6PSG, HK70DOS, HK7ORQS, HK8JEH, HK8RQS, HP1AC, L44DX, L55DR, LU/CX2AM, LU1DAF, LU1ECZ, LU1HI, LU1HK, LU1QS, LU2DAL, LU2FA, LU2HC, LU2HI, LU2HNP, LU2QX, LU3DFJ, LU3HV, LU3OE, LU4DX, LU5DT, LU5EUL, LU5MDV, LU6DAT, LU7FJ, LU7YS, LU8XW, LU9HWM, LU9RBI, LW2DFH, LW5DQ, LW5DR, OA6CY, PT8ZCB, TG9AAK, TG9AMD, TI3M, TI3TLS, TZ6BAX, UN0F, UN3F, UN7DA, UN7JJ, UQ1D, UX5VL, XE1YYD, XE2KB, XV3C, YB1HDF, YB1HLF, YC1DYY, YC1HDF, YC7TO, YC9NBR, YE1T, YF1T, YS1MF, YV4DDK, YV5SSB, YV6AZC, ZP3CTW, ZP6GBA, ZP6VLA.

**NOUVEAUX MANAGERS, CHANGEMENTS DE MANAGERS, CHANGEMENTS DE MODE DE GESTION, RAPPELS.**

**FY5FU**

Pour la deuxième fois en deux ans, un indicatif d'outre-mer a été redistribué rapidement. Après Manu, **F5ROL**, à qui on avait ré-attribué **FM5FA**, voici un deuxième cas avec **FY5FU**.

De juillet 1999 à juillet 2002, pour **FY5FU**, y compris depuis IOTA SA020, l'opérateur est Pierre (ex-**F5JFU\***, manager à l'époque **F5PAC\***).

Depuis juillet 2002, Pierre, redevenu **F5JFU** a repris la gestion de ses QSL.

Depuis fin 2003, pour **FY5FU**, l'opérateur est Thierry-Pierre, ex-**F5REB**.

Pour éviter toutes confusions, les QSL **FY5FU**, quels que soient l'opérateur ou la période, sont désormais gérées par Pierre, **F5JFU\*** (directe ou bureau).

**F05RN**

Les QSL pour Vincent, **F05RN**, sont en cours d'impression. Maurice, **F5NQL\***, son QSL manager, vous demande donc un peu de patience. QSL directe (préférez les IRC) ou via le bureau REF.

**FR1AN**

**N5FTR**, Buzz, est le nouveau manager de Jules, **FR1AN**. Il espère être en mesure très

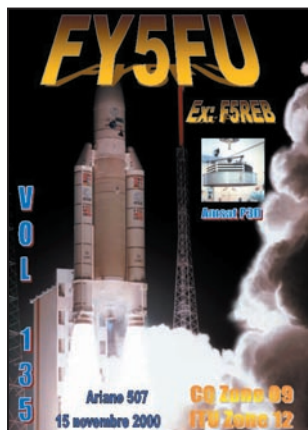

bientôt de pouvoir confirmer les anciens QSO.

**4J9RI**

Rashad a confié la gestion de ses cartes à Alexander, **DL7EDH**, à compter du 31 juillet 2004. Alexander peut confirmer les QSO anciens. Ne rien envoyer à Rashad en direct, ses adresses dans les diverses nomenclatures sont toutes erronées.

**EA5OL** n'assure plus la gestion des cartes de Victor, **UA0FDX**, pour les QSO intervenus depuis le 1er janvier 2004. Victor travaille maintenant en direct ou via le bureau UA depuis cette date. Les QSO anciens continuent d'être confirmés via **EA5OL**.



L'abeille qui voulait écouter la radio ! Vérifiez avant de brancher votre prise casque ! Une photo de Francis, **F5RLL**.

**5N**

Pavel, **OK1MU\*** signale qu'il a encore un stock de quelque 500 QSL vierges pour les opérations de **5N0/OK1MU** et **5N35/OK1MU**. Ceux qui ont besoin d'une carte peuvent la lui demander en direct ou via le bureau.

**Ukraine**

Chris, **KG6AR** a cessé toute gestion de QSL le 27 juillet 2004, pour les stations suivantes: **EM3J**, **E010J**, **E055JM**, **E056JM**, **E057JM**, **E058JM** et **UU2JZ**. Attention, les nomenclatures en ligne n'ont pas encore été mises à jour au 1er septembre (<http://ng3k.com/Misc/adxo.html>).

**K5BV**

**K5KV**, Benny, est le QSL manager de **PJ7/K3LP**, **FS/K3LP**, **FS/N3KS**, **T30LP** et **3D2DC**.

**KT1J**

À effet immédiat, Bill, **K1WY** n'assure plus la gestion des

cartes de **FP/KT1J**. Les cartes sont à adresser à **KT1J**, en direct ou via le bureau.

**CHANGEMENT D'INDICATIF**

**HK1XX** est le nouvel indicatif de Pedro Claver Orozco (ex **HK1HHX**). QSL via **EA7FTR**.

**VP8NO\*:**

Mike a repris la gestion de ses QSL. En conséquence, ne plus rien envoyer à Geoff Dover, **G4AFJ**.

**K3PD**

**K3PD**, Pete, n'assure plus la gestion des cartes de **A71MA** et **OD5XX**. Les QSL pour **A71MA** et **OD5XX** sont désormais via **W9RG**.

**ERREURS DE MANAGER**

**K5KV**, Benny n'est pas le manager de **FS5UQ** (**W1UQ**), ni d'aucune station **FS** résidente. Les seules stations pour lesquelles il assure les QSL sont **FS/K3LP** et **FS/N3KS**.

**Pirates**

Contactez-le d'abord, pleurez ensuite!

- Per, **LA7DFA** n'est plus actif depuis Jan Mayen. Il a été piraté cet été sous son indicatif **JX7DFA**, en 20, 40 et 80, SSB.

- Laurent, **F8BBL** et Wolfgang, **DL8USA** ont été signalés sur les clusters en août à des heures où ils étaient absents de leur station. L'indicatif de Wolfgang a même été utilisé pour faire du QRM intentionnel pendant l'opération à Aves (**YVOD**).

- Norby, **LX1NO** a entendu son indicatif **TF8/LX9EG** piraté le 9 août 2004. Il précise qu'il était chez lui lorsqu'il a entendu cette émission.

- **EZ8CW**, Vit, signale que l'indicatif **EZ4XX**, très actif dans les concours n'a jamais été attribué. En conséquence, ce trafic doit être considéré comme "pirate".



### LOGBOOK OF THE WORLD

Toni, EA5RM, a téléchargé sur le Logbook of The World, les carnets de trafic des stations S05X et TZ6RD dont il est manager.

Chris, ZL1CT (GM3WOJ), a téléchargé sur le Log of The World, les carnets de trafic, concernant les indicatifs (personnel, expéditions et clubs) suivants: GM3WOJ, GM3WOJ/MM, GM4DMZ, GM2MP, GS2MP, 2S2MP, GM6V, GM7V, 2S7V, GM8V, GZ7V, ZL1CT/MM, ZL1CT/4, ZL1CT et ZL1V. Ceci représente plus de 159 000 QSO. Une série de 10 000 autres QSO devrait être téléchargée bientôt.

## Les bonnes adresses

Sources: QRZ.com, Buckmaster Inc, K7UTE's data base, 425dx, les opérateurs eux-mêmes.

CTIILT	Filipe Monteiro Lopes, Rua Manuel Jose da Silva-Espinheira, 3720-537, Sao Martinho da Gandara, Portugal
CXITA	Centro Radioaficionados de Rocha, P.O. Box 29, 27000 Rocha, Uruguay. (crrocha@adinet.com.uy)
DJOLZ	Ace Jevremov, P.O. Box 14, D-82378 Peissenberg, Allemagne
DL4AO	Heinz Habisch, Nelkenweg 8, D-27299 Langwedel, Allemagne (dl4ao@darc.de)
DL7DF	Sigi Presch, Wilhelmsmuehlenweg 123, D-12621 Berlin, Allemagne (dl7df@t-online.de)
DL7EDH	Alexander Spielmann, Hubertus Str. 5, D-85095 Denkendorf, Allemagne
ESIRA	Oleg Mir, P.O. Box 806, 11702 Tallinn, Estonie (es1ra@hotmail.com)
EA5KB	Jose F. Ardid Arlandis, P.O. Box 5013, 46080, Valencia, Espagne (ea5kb@ea5ol.net)
F5GTW	Claude Touyeras, 23 rue des Chardonnerets, Cite de la Diete, F86130 Jaunay Clan, France
F5JFU	Pierre Desseneux, Bourg F58140 Saint Martin du Puy, France. (pierre.delesseux@wanadoo.fr)
F5MUX	Laurent Fontaine, P.O. Box 42, F29950 Bénodet CEDEX, France. (f5mux-tm7xx@wanadoo.fr)
F5NQL	Maurice Charpentier, 7 rue de Bourgogne, F89470 Monetau, France (f5nql@aol.com)
F5PAC	Joel Sutterlin, 1 Rue du Rossberg, F68310 Wittelsheim, France
F6DJB	Claude Bonne, Garderes 3 Vallees, F32230 Monlezun, France
FY5HH	Arthur Hubert, 120 Rue Bois Kobe, F97354 Remire Montjoly, Guyane Française
HA0NAR	Laszlo Radocz, Rozsavolgy str. 130., Debrecen-Jozsa, H-4225, Hongrie (radocz@helios.date.hu)
I4ALU	Carlo Amorati, Via Battistelli 10, 40122 Bologna - BO, Italie
IK0YUJ	Riccardo Bruzzichini, P.O. Box 59, 06012 Citta' di Castello - PG, Italie (ik0yuj@libero.it)
JA7AQR	Yoshihiro Tanaka, 1-10-6 Minamihara, Yamagata, 990-2413 Japon. (ja7aqr@jarl.com)
JA7OV	Yoshinobu Takahashi, 4-9-36 Emata, Yamagata, 990-0861 Japon. (ja7ov@jarl.com)
JE1RXJ	Takeshi Goto, 15-11 Saiwai, Hiratsuka-City, 254-0804 Japon (t-goto@scn-net.ne.jp)
K4YL	Stephen M. Grose, P.O. Box 183, Flat Rock, NC 28731-0183, USA (k4yl@arrl.net)
KB6NAN	Dianna R. Killeen, P.O. Box 911, Pescadero, CA 94060-0911, USA (kb6nan@hotmail.com)
KG6D	Kevin Gehrke, P.O. Box 2561, Manteca, CA 95336, USA (kg6d@arrl.net)
N200	Bob Schenck, P.O. Box 345, Tuckerton, NJ 08087, USA (n200@arrl.net)
N7FL	Deborah A Riehl, 19325 29th Ave SE, Bothel, WA 98012, USA
N7RO	Richard J Moen, 2935 Plymouth Drive, Bellingham, WA, 98225, USA
OK1MU	Pavel Prihoda, Okruzni 331, Solnice 517 01, Rép. Tchèque (ok1mu@yahoo.com)
SM0CMH	Goran Lundell, Algovagen 11, SE-133 36 Saltsjobaden, Suède
SM1TDE	Eric Wennstrom, Tradgardsgatan 249, SE - 621 54 Visby, Suède. (Nouvelle adresse) (sm1tde@fro.se)
UA0FDX	Victor Komzuk, P.O. Box 29, Yuzhno-Sakhalinsk 7, 693007, Russie (ua0fdx@qsl.net)
UA6MF	Ivan A. Gudima, P.O. Box 4102, Rostov on Don, 344103 Russie
UE0LBP	Dmitry Lakhtionov, P.O. Box 119, Nakhodka-6, 692906, Russie
VP8NO	Mike Harris, P.O. Box 226, Port Stanley, Falkland Islands, South Atlantic. (mike.harris@horizon.co.fk)
W9IMS	Indianapolis Motor Speedway ARC, P.O. Box 18495, Indianapolis, IN 46218-0495, USA (n9kt@arrl.net)
WAT07B	F. Lee Graves, 4341 SE Satinleaf PL, Stuart, FL 34997, USA (graves@msn.com)
WD9EWK	Patrick Stoddard, 6938 W. Palo Verde Drive Glendale, AZ 85303-4405, USA (qrz@wd9ewk.net)
YT6A	Ranko Boca, Nikole Ljubibratica 78, Herceg Novi 85340, Montenegro, Serbia/Montenegro (yt6a@cg.yu)

### CARNETS DE TRAFIC EN LIGNE :

4S7PAG (AS-171)	<a href="http://www.qsl.net/f5pac/4s/index.html#log">http://www.qsl.net/f5pac/4s/index.html#log</a>
CSORCL/P (EU-167)	<a href="http://www.qsl.net/ct1gfk/cs0rcl.htm">http://www.qsl.net/ct1gfk/cs0rcl.htm</a>
CS7T (EU-040)	<a href="http://www.qsl.net/ct1eeb/cs7t">http://www.qsl.net/ct1eeb/cs7t</a>
HA9SU	<a href="http://www.starjan.hu/~ha9su">http://www.starjan.hu/~ha9su</a>
IY6GM	<a href="http://antares.fastnet.it/enti/ari-an/search.html">http://antares.fastnet.it/enti/ari-an/search.html</a>
OD5RMK (AS-108)	<a href="http://www.qsl.net/ik1qbt/ramkin_index.htm">http://www.qsl.net/ik1qbt/ramkin_index.htm</a>
RIOCM (AS-172)	<a href="http://www.mdx.org/ri0cm/">http://www.mdx.org/ri0cm/</a>
VO2/AD5A (NA-044)	<a href="http://www.islandradio.org">http://www.islandradio.org</a>
YV0D	<a href="http://dx.qsl.net/logs/index.html">http://dx.qsl.net/logs/index.html</a> (accès direct depuis <a href="http://www.radioclubvenezelano.org">http://www.radioclubvenezelano.org</a> ).

### ADRESSES INTERNET,

7P8DA / 7P8NK	<a href="http://www.k4sv.com">http://www.k4sv.com</a>
DL7DF (TJ)	<a href="http://www.qsl.net/dl7df/">http://www.qsl.net/dl7df/</a>
TOO par DL	<a href="http://www.df3cb.com/chesterfield/">http://www.df3cb.com/chesterfield/</a>
VP5X	<a href="http://www.vp5x.com/contests.htm">http://www.vp5x.com/contests.htm</a>
425 DX News	<a href="http://www.425dxn.org">http://www.425dxn.org</a>
ARRL	<a href="http://www.arrl.org">http://www.arrl.org</a>
Buckmaster	<a href="http://hamcall.net">http://hamcall.net</a>
Carolina DX Assn (CDXA)	<a href="http://www.cdxa.org/">http://www.cdxa.org/</a>
CQ Magazine	<a href="http://www.cq-amateur-radio.com/">http://www.cq-amateur-radio.com/</a>
Chiltern DX Club (CDXC)	<a href="http://www.cdxc.org.uk">http://www.cdxc.org.uk</a>
Diamond DX Club	<a href="http://www.ddx.net">http://www.ddx.net</a>
DXCC Web Site	<a href="http://www.arrl.org/awards/dxcc">http://www.arrl.org/awards/dxcc</a>
DX Summit - Cluster	<a href="http://oh2aq.kolumbus.com/dxs/">http://oh2aq.kolumbus.com/dxs/</a>
German DX Foundation	<a href="http://www.gdx.de/">http://www.gdx.de/</a>
IOTA	<a href="http://www.g3kma.dsl.pipex.com">http://www.g3kma.dsl.pipex.com</a>
IREF	<a href="http://www.islandradio.org">http://www.islandradio.org</a>
Low-Land DXped. Team	<a href="http://www.qsl.net/lldxt">http://www.qsl.net/lldxt</a>
Mediterraneo DX Club	<a href="http://www.mdx.org">http://www.mdx.org</a>
NCDXF	<a href="http://www.ncdxf.org">http://www.ncdxf.org</a>
North Jersey DX Assoc.	<a href="http://www.njdx.org">http://www.njdx.org</a>
Océanie DX GP (ODXG)	<a href="http://www.odxg.org">http://www.odxg.org</a>
OK - DX Contest	<a href="http://okomdx.radioamater.cz/">http://okomdx.radioamater.cz/</a>
QSL Managers Society	<a href="http://www.qsl.net/qslmanagers">http://www.qsl.net/qslmanagers</a>
QSL Routes (Allemagne)	<a href="http://www.qslinfo.de">http://www.qslinfo.de</a>
Radio Club of Costa Rica	<a href="http://www.ti0rc.org">http://www.ti0rc.org</a>
Radio Am. Soc Thaïlande	<a href="http://www.rast.or.th">http://www.rast.or.th</a>

Pour l'édition de décembre 2004, vos informations sont les bienvenues à f5nql@aol.com ou à Maurice CHARPENTIER, 7 rue de Bourgogne, F89470 MONETAU, jusqu'au 25 octobre 2004 dernier délai. Exceptionnellement, ceux qui le souhaiteraient pourront déposer textes, photos, CD, etc. au Salon d'Auxerre, soit au stand Mégahertz (F6GKQ ou son YL), soit au stand du REF89 (F5NQL).

## Merci à :

Nous remercions nos informateurs: F6BFH, CDXC et l'équipe Bouthan 2004, F6OIE, F5JFU, FY5FU, JH1FDP, UFT, JI6KVR, F50GG, VA3RJ, DL2VFR, ARRL et QST, W3UR, NOAX, NC1L et ARRL, NA2M et Njdx Tips, 425DX, DXNL, CQ America (N4AA), KB8NW et OPDX, K1BV, DL/VE3ZIK, JARL, RSGB (GB2RS), G3KMA, NG3K, Korean DX Club, WD8MGQ, LU5FF, GACW, AGCW, FISTS, UBA, Krenkel RC, JA1ELY et 5/9 mag, VK4VG, F5ASD, Betty IK1QFM, IK1GPG et IK1AWV du DCI, I1HYW et DDXC, Radioamateur.org, Contesting on line, JA7SSB, International DX Press et OM3JW, ZS4BL et RSA. Que ceux qui auraient été involontairement oubliés veuillent bien nous excuser.

# L'ALBUM QSL

SUR CETTE PAGE, VOS QSL LES PLUS RARES, LES PLUS BELLES... OU LES PLUS ORIGINALES.

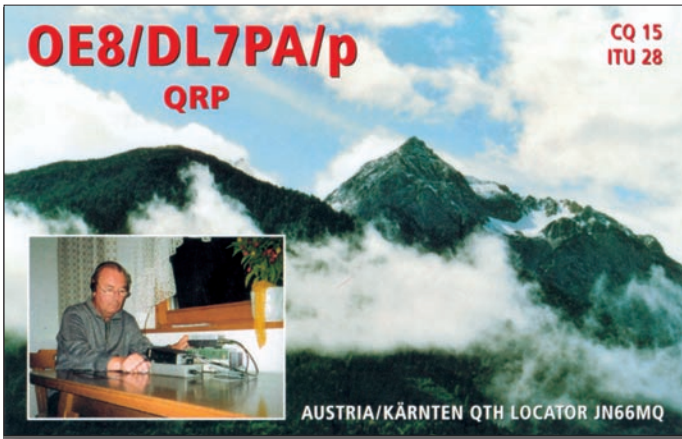
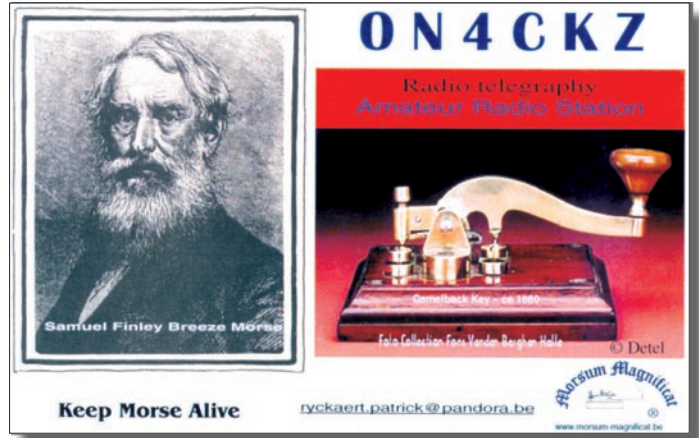
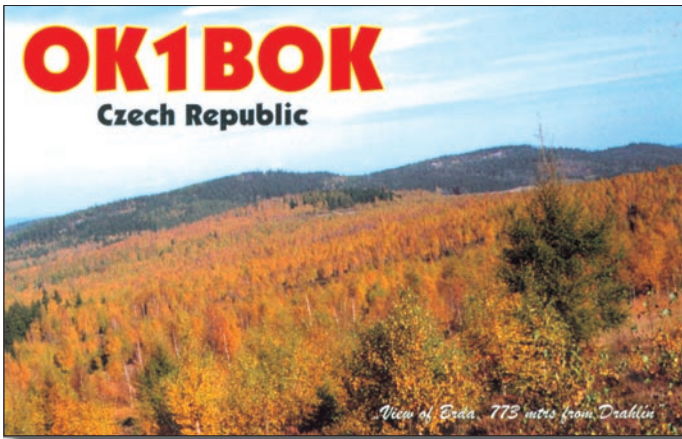

# SCANNERS

## RADIOCOMMUNICATIONS

**tout ce que  
vous avez toujours  
voulu savoir  
sur l'écoute...**

**SI VOUS AVEZ MANQUÉ  
CE NUMÉRO SPÉCIAL  
vous pouvez le commander à :**  
**SRC**  
**1, tr Boyer - 13720 LA BOUILLADISSE**  
**04 42 62 35 99**

**5€**  
**+ port 1€**

**HORS SÉRIE N°1**  
**MEGAHERTZ**  
LE MENSUEL DES PASSIONNÉS DE RADIOCOMMUNICATION

France 5,00 € - DOM 5,00 € - CE 5,00 € - Suisse 7,00 FS - MARD 50 DH - Canada 7,50 SC



Ce numéro spécial est entièrement consacré à l'étude des récepteurs large bande et à leur utilisation. Il a l'ambition de vous aider à faire votre choix parmi la centaine de "SCANNERS" disponibles sur le marché, en fonction de votre budget et des bandes que vous souhaitez écouter.

Vous apprendrez à les utiliser et à rechercher les fréquences des différents services qui vous intéressent.

Ce numéro spécial vous aidera à vous y retrouver dans les méandres des lois et règlements français.

Enfin, vous y trouverez plusieurs tableaux donnant la répartition des bandes de fréquences entre les différents affectataires.

# MEGAHERTZ

### SUR CD-ROM

**Prix spécial pour nos abonnés**  
*(ajouter votre numéro d'abonné)*  
**réduction de 50%**  
**soit 20,50 € le CD-ROM**

Part 2 €  
Abonné 1 €

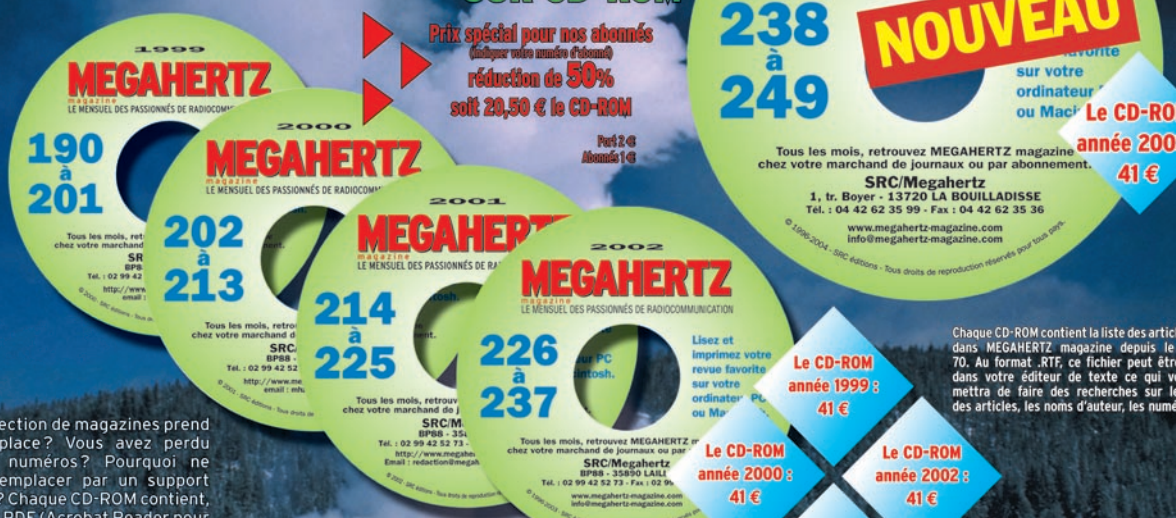

Vous collectionnez des magazines et n'avez plus de place ? Vous avez perdu quelques numéros ? Pourquoi ne pas les remplacer par un support moderne ? Chaque CD-ROM contient, en format PDF (Acrobat Reader pour PC et MAC est présent sur le CD), 12 numéros de MEGAHERTZ magazine (identiques aux revues "papier", pages de publicité comprises).

### Avantages

- Gain de place incontestable ;**
- Possibilité d'imprimer seulement les pages que l'on souhaite ;**
- Possibilité d'imprimer les typons de circuits ;**
- Possibilité de faire des recherches sur des mots via Acrobat Reader...**

Chaque CD-ROM contient la liste des articles parus dans MEGAHERTZ magazine depuis le numéro 70. Au format .RTF, ce fichier peut être chargé dans votre éditeur de texte ce qui vous permettra de faire des recherches sur les titres des articles, les noms d'auteur, les numéros, etc.

**Des articles vous intéressent ?**  
Vous pourrez les consulter à l'écran, les imprimer en tout ou partie, faire des captures d'écran avec votre logiciel de traitement d'images, etc.

**SRC/Mégahertz - 1, tr. Boyer - 13720 LA BOUILLADISSE • Tél.: 04 42 62 35 99 - Fax: 04 42 62 35 36**

# Radio-orientation, le Championnat de France 2004 : Le récit de l'organisateur

**"J'y étais et on m'a aidé" nous affirme ci-dessous F5LUZ, Vincent Pichot ; en effet, il en était l'organisateur et son sens de l'organisation a permis le bon déroulement de cette épreuve dans la région de Valence du 20 au 23 mai.**

**N**ous voilà replongés quelques mois en arrière, lorsque la première discussion sur le sujet eut lieu lors d'une épreuve ici, dans la région, en octobre 2003. Il n'y avait pas beaucoup de volontaires (y en a-t-il jamais eu?) pour organiser les Championnats de France et F4DJO, Guillaume Vidal me tendit la perche. L'avantage de le faire dans la Drôme, d'un point de vue purement sportif, est que ça n'allait pas priver grand monde de championnat dans le coin: les chasseurs sont plutôt du genre fusil à deux coups et balle à sanglier par ici!

## PRÉPARATIFS

Côté terrain, j'avais fait, il y a 2 ans, une course d'orientation dans un cadre vallonné et verdoyant près de Valence, restait à trouver un second terrain assez proche et tout aussi attractif que le premier. Novice en la matière, j'ai lu et relu les règlements et concocté les circuits qui ont été validés par F1EJS, Daniel, très aimablement venu un dimanche pour voir de quoi il retournait.

Pour la pose des balises, j'avoue avoir réfléchi un peu,



de telle sorte que (comme le stipule le règlement), les coureurs soient éparpillés rapidement, chacun à la recherche de "leurs" balises, avec du plus dur pour les plus jeunes, et du moins fatigant pour les autres. Là s'arrête la théorie...

Le championnat étant annoncé "open", les courses se devaient d'être attrayantes, même pour "les dopés à la vodka"!

## TESTS DES BALISES LE MATIN, ÉPREUVE L'APRÈS-MIDI

Le vendredi 23 avril au matin avait donc lieu la séance d'entraînement dans un parc public de la Ville de Valence. Quelques-unes en ont pro-

fité pour "parler au poste" et attirer l'attention du public sur notre activité, merci à "France Bleu Drôme Ardèche" au passage.

Après une montée pour la mise en jambe vers la ligne de départ de la course "deux mètres", chaque concurrent a pu goûter, avec une joie parfois dissimulée, au charme de la Drôme des collines pour un parcours de 8 kilomètres, d'un dénivelé cumulé de 250 mètres environ pour les 5 balises en un temps limité à 2h30.

Le décor est planté; pour corser la chose, la carte au 1/20000<sup>e</sup> ne laissait pas apparaître de chemin continu entre les balises n° 4 et n°5: normal, il n'y en avait pas et il fallait naviguer à

l'azimut sur 500 mètres. À ce petit jeu, beaucoup ont évité la balise n° 4 s'épargnant donc le pilotage à la boussole, ou préférant atteindre l'arrivée à rebrousse-poil avec un détour, mais sans navigation hasardeuse.

## LE LENDEMAIN : BROUILLARD POUR LE "80 MÈTRES"

Après un repos mérité, le lendemain devait s'affronter une race de chasseur particulière: celle à visibilité réduite, à cause du brouillard.

La course "80 mètres", beaucoup plus courte, toujours en théorie, envoyait nos coureurs sur les pistes de ski de fond du plateau du Vercors à 1 200 m d'altitude moyenne. La carte au 1/15000<sup>e</sup> dévoila les secrets des 5 kilomètres de parcours avec 230 mètres de dénivelé cumulé. Au fond d'un ravin et par temps de brouillard: un joli programme pour ce samedi matin! Comme il ne faisait de surcroît pas très chaud, chacun s'est mis en tête de courir pour en finir au plus vite!

En fin de journée vint l'heure des coupes, médailles et diplômes où il y en eut pour tout le monde y compris pour la QRP Mélanie couverte de



Photo 2.

Photo 3.



Photo 4.



Photo 5.

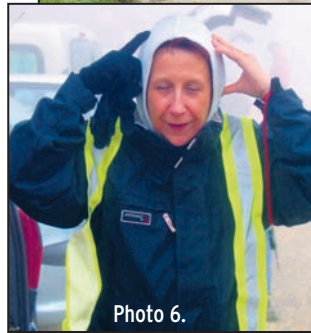

Photo 6.



Photo 7.



Photo 8.



Photo 10.



Photo 9.



Photo 12.



Photo 11.

### LE VENDREDI : ÉPREUVE "DEUX MÈTRES"

- 1 - Vendredi matin, Patrice Vette, F8AZG teste les balises en bonne compagnie.
- 2 - Vendredi après-midi, remise de la carte et dernières consignes au départ.
- 3 - Arrivée au pas de course de F8AZG.
- 4 - D'autres (F1BEE, André Cholley) sont plus éprouvés...
- 5 - Hélène Ganzer, une arrivée plus tranquille, le récepteur est en panne.

### LE SAMEDI MATIN : ÉPREUVE "80 MÈTRES"

- 6 - Dans le brouillard, avant l'épreuve, Annie Cholley se couvre.
- 7 - Josyane, épouse de F5LUZ l'organisateur, avait tout prévu.
- 8 - Alain Lagarrigue attend son heure de départ.
- 9 - Les Radioamateurs de la Drôme et de l'Ardèche sont prêts à lancer les concurrents...

### LES RÉCOMPENSES

- 10 - Avant la remise de prix, un ballet interprété par l'Organisateur, F5LUZ et le renard si difficile à dénicher.
- 11 - Les coupes, au milieu celle de la ville de Valence qui sera décernée aux Ukrainiens, à droite, le trophée ARDF qui revient au radio-club de Marseille après avoir passé plusieurs années à Montpellier.
- 12 - L'équipe Ukrainienne, aux résultats étonnants, en compagnie du Président de l'ARDF-France, F4DJ0, Guillaume Vidal.
- 13 - Les Marseillais et leur trophée.



Photo 13.

### CHAMPIONNATS DE FRANCE ARDF 2004 COURSE 2 M DU 21 MAI 2004

Dossard /ID	Firstname	Name	Cat	Nationalité	heure réel dép	arrivée	temps	balises	remarques
28	Patrice	Vette	M21	F	15:49:00	17:08:20	01:19:20	5	1er Français
31	Volodymyr	Gniedov	M21	Ukraine	15:02:00	16:59:45	01:57:45	5	
21	Julien	Paquet	M21	F	15:29:00	17:53:32	02:24:32	5	
24	Guillaume	Vidal	M21	F	15:44:00	18:10:19	02:26:19	5	
29	Sergii	Bratchuk	M21	Ukraine	15:24:00	17:55:19	02:31:19	5	Hors temps
22	Christian	Romeuf	M21	F	15:19:00	17:26:03	02:07:03	4	
25	Sebastien	Dadian	M21	F	15:07:00	18:09:55	03:02:55	2	Hors temps
36	Mykola	Ivanchykhin	M40	Ukraine	15:02:00	16:28:02	01:26:02	4	
35	Andre	Cholley	M40	F	15:09:00	17:35:14	02:26:14	3	1er Français
41	Robert	Ramseyer	M50	F	15:34:00	17:10:16	01:36:16	3	
45	Bernard	Sanchez	M50	F	15:39:00	17:37:04	01:58:04	3	
39	Lucien	Vidal	M50	F	15:39:00	17:39:41	02:00:41	3	
43	Alain	Lagarrigue	M50	F	15:14:00	17:23:30	02:09:30	2	
42	Claude	Frayssinet	M50	F	15:29:00	17:39:40	02:10:40	2	
37	Christian	Levasseur	M50	F	15:24:00	17:44:27	02:20:27	2	
46	Roland	Werle	M60	F	15:19:00	17:32:00	02:13:00	2	
47	Henri	Pepin	M60	F	15:34:00	17:32:53	01:58:53	0	
60	Bruno	Gaudin	M60	F	15:00:00	18:10:20	03:10:20	0	Hors temps
50	Gaelle	Olivier	W21	F	15:24:00	17:39:52	02:15:52	3	
49	Libaud	Christine	W21	F	15:09:00	16:32:20	01:23:20	2	
56	Liliya	Glushchenko	W35	Ukraine	15:34:00	17:32:27	01:58:27	3	
55	Anne Marie	Vidal	W35	F	15:19:00	17:24:04	02:05:04	2	1re Française
54	Annie	Cholley	W35	F	15:02:00	17:15:17	02:13:17	1	
57	Geneviève	Laporte	W50	F	15:29:00	17:08:57	01:39:57	2	
58	Helene	Ganzer	W50	F	15:39:00	17:16:00	01:37:00	0	

### CHAMPIONNATS DE FRANCE ARDF 2004 COURSE 80 M DU 22 MAI 2004

Dossard /ID	Firstname	Name	Cat	Nationalité	heure réel dép	arrivée	temps	balises	remarques
31	Volodymyr	Gniedov	M21	Ukraine	10:25:00	11:15:18	00:50:18am	5	
29	Sergii	Bratchuk	M21	Ukraine	10:15:00	11:25:44	01:10:44	5	
28	Patrice	Vette	M21	F	10:35:00	11:50:40	01:15:40	5	1er Français
24	Guillaume	Vidal	M21	F	10:40:00	12:17:25	01:37:25	5	
21	Julien	Paquet	M21	F	10:20:00	12:05:29	01:45:29	4	
22	Christian	Romeuf	M21	F	10:30:00	12:29:09	01:59:09	4	
25	Sebastien	Dadian	M21	F	10:10:00	11:47:08	01:37:08	3	
36	Mykola	Ivanchykhin	M40	Ukraine	10:10:00	11:16:24	01:06:24	4	
35	Andre	Cholley	M40	F	10:15:00	12:08:49	01:53:49	2	1er Français
41	Robert	Ramseyer	M50	F	10:45:00	11:52:22	01:07:22	4	
39	Lucien	Vidal	M50	F	10:40:00	12:09:34	01:29:34	4	
42	Claude	Frayssinet	M50	F	10:35:00	12:25:39	01:50:39	4	
43	Alain	Lagarrigue	M50	F	10:10:00	11:56:58	01:46:58	2	
45	Bernard	Sanchez	M50	F	10:20:00	12:08:13	01:48:13	2	
37	Christian	Levasseur	M50	F	10:15:00	12:19:25	02:04:25	3	Hors temps
60	Bruno	Gaudin	M60	F	10:20:00	12:18:53	01:58:53	2	
47	Henri	Pepin	M60	F	10:25:00	11:53:48	01:28:48	1	
46	Roland	Werle	M60	F	10:30:00	12:30:14	02:00:14	2	Hors temps
50	Gaelle	Olivier	W21	F	10:15:00	12:05:50	01:50:50	4	
49	Libaud	Christine	W21	F	10:10:00	11:36:45	01:26:45	1	
56	Liliya	Glushchenko	W35	Ukraine	10:25:00	12:17:48	01:52:48	4	
55	Anne Marie	Vidal	W35	F	10:45:00	12:03:00	01:18:00	1	1ere Française
54	Annie	Cholley	W35	F	10:30:00	11:59:08	01:29:08	1	
57	Geneviève	Laporte	W50	F	10:30:00	12:15:10	01:45:10	2	
58	Helene	Ganzer	W50	F	10:25:00	11:54:05	01:29:05	1	

### CHAMPIONNATS DE FRANCE ARDF 2004 TOPORADIO 80M DU 23 MAI 2004

Prénom/ Firstname	Nom /Name	Cat	Nationalité	Temps	balise	Temps	balise
Patrice	Vette	M21	F	00:40	10	00:40	10
Volodymyr	Gniedov	M21	Ukraine	00:45:50	10	00:45:50	10
Mykola	Ivanchykhin	M40	Ukraine	00:46	10	00:46	10
Julien	Paquet	M21	F	00:57	10	00:57	10
Lucien	Vidal	M50	F	01:08	10	01:08	10
Sebastien	Dadian	M21	F	01:12	10	01:12	10
Claude	Frayssinet	M50	F	01:35	10	01:35	10
Roland	Werle	M60	F	01:44	10	01:44	10
Alain	Lagarrigue	M50	F	01:44	10	01:44	10
Andre	Cholley	M40	F	01:46	10	01:46	10
Bernard	Sanchez	M50	F	01:52	10	01:52	10
Geneviève	Laporte	W50	F	01:59:00	10	01:59:00	10
Robert	Ramseyer	M50	F	01:01	9	01:01	9
Sergii	Bratchuk	M21	Ukraine	01:09	9	01:09	9
Annie	Cholley	W35	F	01:49	9	01:49	9
Liliya	Glushchenko	W35	U	01:07	8	01:07	8
Guillaume	Vidal	M21	F	01:18	8	01:18	8

médailles de l'ex-URSS par nos amis Ukrainiens.

Côté trophée ARDF, c'est Marseille qui le récupère. Nouveauté cette année, la meilleure équipe étrangère (mais il n'y en avait qu'une!) reçoit le prix spécial de la ville de Valence. C'est donc l'équipe Ukrainienne qui est récompensée ici pour leur long périple jusqu'à nous.

Sans eux, ce championnat n'aurait pas été complet. Sans vous tous, rien n'aurait pu avoir lieu. Nous remercions WRIGLEY France qui a mis à notre disposition de nombreux paquets de chewing-gum et autres bonbons qui ont été appréciés de tous les participants et visiteurs.

## UN TRAVAIL D'ÉQUIPE

La réussite de ce championnat 2004 n'a été possible que grâce au concours des radioamateurs de la région Drôme-Ardèche, il faut citer F5PSC, F8BVX, F5PLP, F8AEX, F4CPS, F1GHX, qui ont assuré la ligne de départ et d'arrivée pour les deux épreuves, ainsi que F5IOG, F6FYD, F50YW, F1TUD, FODYW, F8AOF, F6ELR et F1HPC en tant que juges aux balises et mon épouse Josyane, véritable agent de liaison!

Le dimanche matin un "foxoring" était organisé. Ici, les balises sont indiquées sur la carte, mais émettent simultanément à très faible puissance. Cet excellent exercice de lecture de carte et de radio-orientation a permis à tous de décompresser.

Au fait: quel département souhaite accueillir les Championnats 2005?

*Vincent PICHOT, F5LUZ  
Assisté de FIGIL Roland  
WERLÉ*

*Les photos sont de F1BEE,  
F5LUZ, F6EUZ et de  
Sébastien Dadian.*

*Pour tout renseignement:  
ARDF-France:  
www.ref-union.org/ardf*

# Les fils de Lecher (6)

## Comment une ligne peut devenir une antenne

### LE RAYONNEMENT D'UN CONDUCTEUR

Lorsque du courant continu circule dans un conducteur, on se souvient qu'il produit un champ magnétique comme un aimant le ferait (**figure 1**). Si on place une boussole tout près de ce conducteur, on verra même l'aiguille dévier vers la droite si le courant circule dans un sens et vers la gauche si on inverse le sens de passage du courant. C'est l'expérience historique que le physicien danois Oersted a faite en 1819. Soit dit en passant, si ce conducteur est placé près d'un autre (la terre, par exemple), la différence de potentiel entre les deux conducteurs va produire un champ électrique. Voilà pour le courant continu...

Lorsqu'il s'agit d'une impulsion (ou un courant variable, une onde) se propageant sur un conducteur, celui-ci rayonne une onde qui a la même forme mais qui possède un champ magnétique et électrique que l'on peut détecter très loin, à des millions de km comme dans le cas des sondes spatiales.

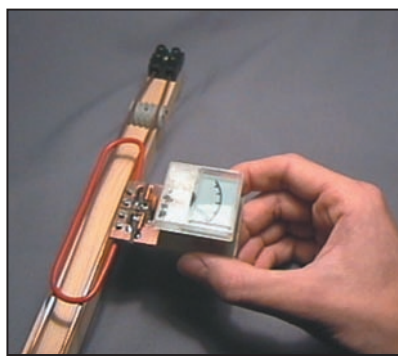

2: Le détecteur de champ magnétique à haute fréquence.

magnétique variait le long de la ligne, en promenant le détecteur tout près de celle-ci. On va refaire la manip: la ligne est ouverte et je promène mon détecteur pour chercher un maximum de courant dans les fils comme nous l'avons vu il y a une paire de numéros.

**Constatation:** au ras de la ligne, c'est très net, mais à 1 cm le galva dévie à peine. J'ai une idée, je sais pas si elle est bonne: j'ai l'impression qu'à une distance supérieure à l'écartement des deux fils (16 mm dans mon cas) la ligne ne rayonne plus, ou pratiquement plus. C'est peut-être un hasard. En tout cas,

Voilà plusieurs numéros que nous étudions théoriquement les ondes stationnaires à l'aide de la ligne de Lecher, le moment est venu de refaire quelques expériences.

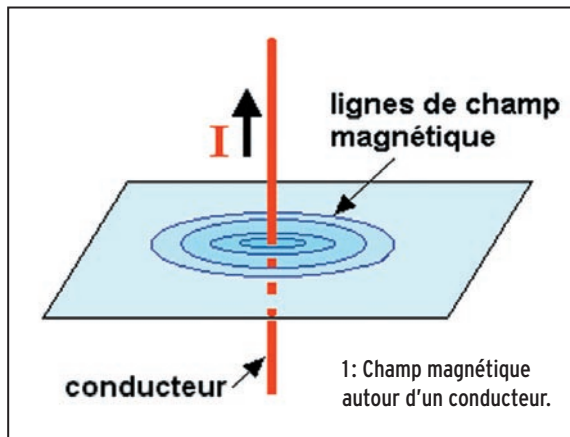

stationnaires puisqu'il n'y a d'ondes stationnaires que lorsque l'onde directe se superpose à l'onde réfléchie.

Notre ligne n'est pas infinie, comment faire pour qu'elle fasse comme si elle l'était? Très simple, il suffit qu'il n'y ait pas d'onde réfléchie. Et comment faire pour qu'il n'y ait pas d'onde réfléchie, gros malin? Ben, il suffit que toute l'énergie se dissipe dans une résistance de valeur bien choisie, tiens 330 ohms, au hasard (pas si au hasard que ça, on en reparlera un autre jour). Branchons la résistance à l'extrémité de la ligne comme sur la **photo 3** et couplons le grid-dip. Miracle, y plus de ventre ni de nœud de courant dans la ligne, quelle que soit la fréquence, du moins en dessous de 100 MHz car ensuite apparaissent de nouveau des creux et des bosses pas trop marqués. Je pense que ma résistance de charge n'est pas une résistance pure, qu'elle peut être considérée comme avant en parallèle un condensateur à ses bornes ou quelque chose comme ça.

Il y a quand même quelque chose qui me chiffonne: pourquoi un fil seul rayonnerait (un fil d'antenne, par exemple) et que deux conducteurs l'un à côté de l'autre ne le feraient pas?

### RETOUR À LA LIGNE

Tu te souviens sans doute de la **figure 4** représentant le déplacement d'une impulsion électrique très courte le long d'une ligne. On appuie un bref instant sur le bouton-poussoir et une tension apparaît aux bornes de la résistance. On

en avait conclu qu'une impulsion positive se déplaçait sur la ligne comme un wagon sur des rails. C'est une représentation simplifiée car en fait s'il y a une impulsion positive sur le fil du haut, c'est par rapport au fil du bas. Exactement comme la borne + d'une pile est à + 4,5 volts par rapport à la borne négative. Mais si on peut dire aussi que la borne négative est à - 4,5 volts par rap-

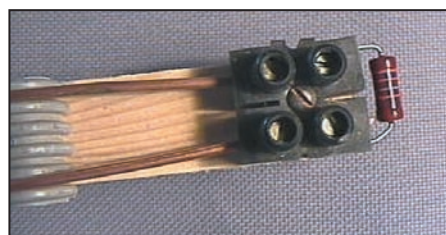

3: Une charge résistive à l'extrémité de la ligne.

port à la borne positive. Dans un circuit, l'intensité du courant qui s'éloigne du générateur est la même en intensité mais de sens inverse que le courant qui revient de la charge. Je simplifie mais c'est pour me faire comprendre. Tout ça pour dire qu'il vaudrait mieux raisonner avec la **figure 5** qui montre qu'à toute impulsion positive du fil du dessus est associée une impulsion négative du fil du dessous. Et comme elles sont de même intensité, elles s'annulent ? Mais non, elles s'annulent pas : c'est le champ magnétique produit par l'une qui compense le champ magnétique produit par l'autre. C'est tout simple, du moins si on ne creuse pas plus.

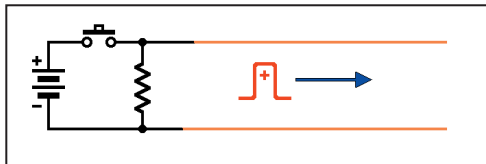

4: Propagation d'une impulsion sur une ligne infinie.

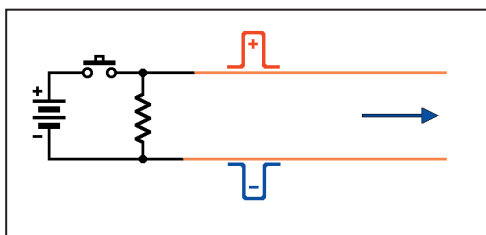

5: En fait, deux impulsions dont les effets s'annulent.

un ventre d'intensité à 2 mètres environ. Maintenant on va plier les fils à 90 degrés et on va refaire la manip.

### ...ET DANS LA LIGNE BRISÉE

La fréquence de résonance est bien sûr remontée à 73 MHz. Je promène mon détecteur sur la ligne en relevant les maxis et les minis et surprise, il n'y a pas de nœud à l'extrémité de la ligne, là où les brins sont reliés. En frôlant chaque brin avec la boucle du détecteur, je peux même constater que l'aiguille dévie jusqu'au milieu de chacun des brins. Évidemment, quand on arrive au bout du brin, il n'y a plus rien,

le courant est nul. En fait, il semble bien que le courant ne s'occupe pas de savoir si les fils de la ligne restent parallèles ou non, il continue son chemin comme si de rien n'était. La répartition du courant ressemble beaucoup à la **figure 8**.

### ET SI ON ÉCARTAIT LES FILS ?

Si on écarte les fils et qu'ils restent parallèles, le fonctionnement est le même. Non, séparons les fils à partir d'une certaine distance du début de la ligne ou plutôt, branchons à l'extrémité de notre ligne (à la place de la résistance de tout à l'heure) deux morceaux de fil électrique assez rigide, d'une longueur de 50 cm chacun, et plions-les perpendiculairement à l'axe de la ligne, comme sur la **figure 6**. On obtient une sorte de T. On pourrait dire aussi qu'on a pris une tige de 1 m de longueur et qu'on l'a coupée en deux puis qu'on a branché la ligne au milieu, c'est une façon de voir les choses dont on reparlera tout à l'heure.

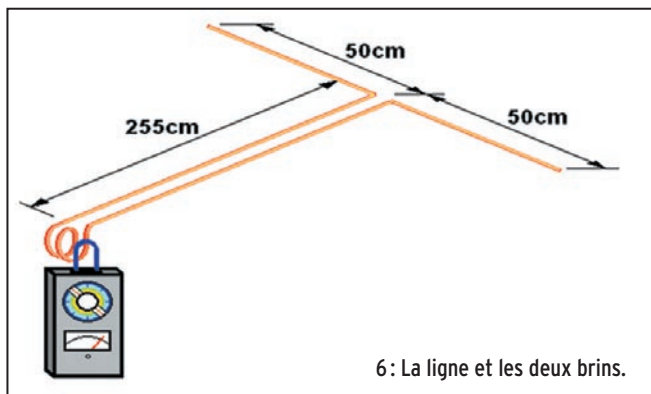

6: La ligne et les deux brins.

Un petit essai au grid-dip : tiens, toutes les fréquences de résonance de la ligne ont baissé : 24 MHz au lieu de 27, 73 MHz au lieu de 82 et 117 au lieu de 134 MHz. Cela n'a rien d'étonnant puisqu'on a rajouté du fil au bout de la ligne, la ligne est plus longue. Mais alors, que devient les variations de courant dans la ligne et dans les deux bouts de fils ?

### MESURE DE COURANT DANS LA LIGNE DROITE...

Redressons provisoirement les fils pour faire une mesure. Mettons un petit bout de ruban adhésif pour calmer leurs gicotements et mesurons les ventres et nœuds de courant avec notre détecteur. J'ai reporté les résultats sur la **figure 7**, un diagramme que nous avons déjà vu le mois dernier. La fréquence qui correspond à 3/4 de longueur d'onde dans ce cas particulier est 69 MHz, pour une longueur physique de la ligne de 3,1 mètres. Première conclusion, la fréquence de résonance ne dépend pas que de la longueur des fils, on y réfléchira plus tard. Le maxi d'intensité est situé près du grid-dip et il y a

### EST-CE QUE LES BRINS RAYONNENT ?

Autrement dit, avons-nous fabriqué une antenne ? Il y a des chances, d'ailleurs notre dispositif expérimental ressemble

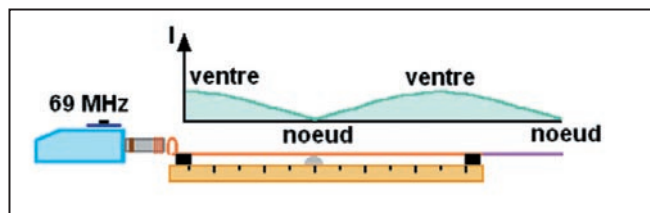

7: Répartition du courant dans la ligne droite.

beaucoup à une mini-antenne Lévy encore appelée "center-fed" par les anglophones (ce qui signifie "alimentée par le milieu"). Pour savoir si ça rayonne, il faudrait un mesureur de champ, un petit récepteur avec son antenne comme nous en avons fabriqué un il y a très très longtemps. L'ennui, c'est que je ne l'ai plus et je crains qu'il ne soit trop sensible. Non, on a mieux que ça : notre détecteur ! Il suffit de lui ajouter une antenne. Bien sûr, il ne sera pas trop sensible mais ça devrait aller. On en recase le mois prochain...

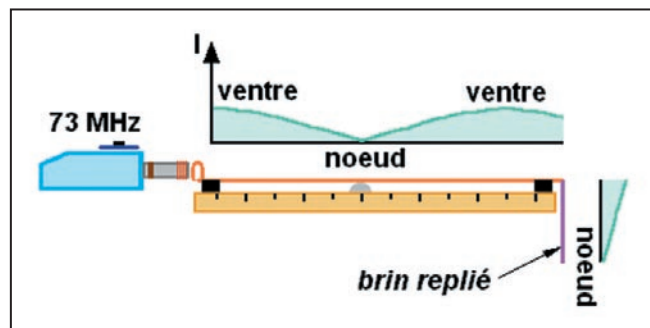

8: Répartition du courant dans la ligne brisée.

**Remarque :** y a pas de dessin humoristique ce mois-ci car David est en vacances (ben oui, quoi, on est le 16 août aujourd'hui, date limite pour que j'envoie ma rubrique). S'il est de bon poil en rentrant, on aura un petit croquis rigolo le mois prochain.

Pierre GUILLAUME, F8DLJ



### Question 1 :

Quelle est la valeur du courant circulant dans cette inductance de 1 mH alimentée sous 314 V à la fréquence de 1 MHz. (on prendra  $\pi = 3,14$ )

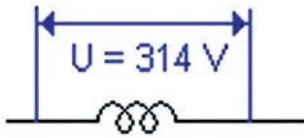

A : 1 A  
B : 0,05 A

C : 50 A  
D : 1,5 A

### Question 2 :

A quel point de ce montage obtient-on de la DSB ?

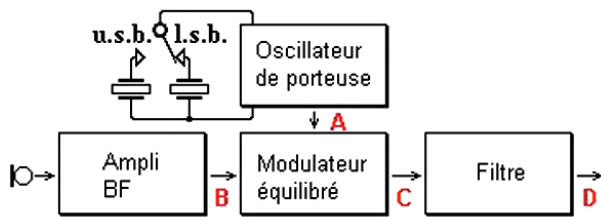

A : A  
B : B

C : C  
D : D

### Question 3 :

Signification de : QRT ?

- A : Dois-je changer de fréquence ?
- B : La force de mes signaux varie-t-elle ?
- C : Quelle est l'heure exacte ?
- D : Dois-je cesser la transmission ?

### Question 4 :

Sur ce monopôle 1/4 d'onde de 5 m et alimenté par de l'énergie HF de fréquence 14 MHz, à quel endroit trouve-t-on la tension HF la plus importante ?

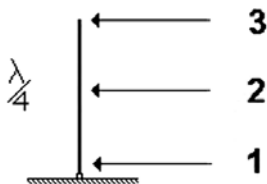

A : 1

B : 2

C : 3

### Solution 1 :

Pour déterminer la valeur du courant, il faut préalablement calculer la valeur de la réactance de l'inductance à la fréquence de 1 MHz.

$$X = L\omega$$

$$X = 1 \cdot 10^{-3} \times 2 \times 31,4 \times 1 \cdot 10^6$$

$$X = 6,28 \cdot 10^3 \Omega$$

Le courant vaudra :

$$I = U / X$$

$$I = 314 / 6,28 \cdot 10^3 = 0,05 \text{ A}$$

### RÉPONSE B

### Solution 2 :

Au point A, on recueille une onde entretenue pure, non modulée, au point B les signaux BF issus du microphone et amplifiés.

Le point C, est effectivement le point auquel est présente la DSB tandis qu'au point D, après passage dans le filtre, on obtient de la SSB.

### RÉPONSE C

### Solution 3 :

QRT ? (forme interrogative) : Dois-je cesser la transmission ?

### RÉPONSE D

### Solution 4 :

Le maximum de tension est obtenu au point 3.

### RÉPONSE C

**Question 5:**

Quelle figure représente un filtre en  $\pi$  (Pi) ?

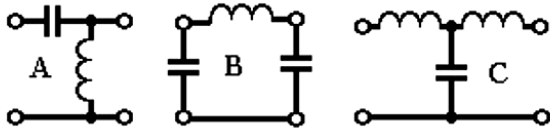

- A : A
- B : B
- C : C

**Question 6:**

Le rapport suivant définit ?

$$\frac{\text{Vélocité d'une onde électromagnétique dans une ligne de transmission}}{\text{Vélocité d'une onde électromagnétique dans le vide}}$$

- A : le ROS
- B : le TOS
- C : le coefficient de vélocité
- D : le "Q" d'un circuit

**Question 7:**

Une ionosonde envoie des impulsions radioélectriques à la verticale et écoute les échos réfléchis en provenance de l'ionosphère. La fréquence la plus haute réfléchi vers la terre est appelée :

- A : MUF
- B : LUF
- C : Fréquence critique
- D : Fréquence intermédiaire

**Question 8:**

Quelle est la formule permettant de déterminer la puissance ?

$\frac{R_1 \times R_2}{R_1 + R_2}$	$I^2 R^2$	$\frac{V^2}{R}$
Formule 1	Formule 2	Formule 3

- A : Formule 1
- B : Formule 2
- C : Formule 3

**Solution 5:**

La figure A représente un filtre en L, la figure B un filtre en PI, la figure C, un filtre en T.

**RÉPONSE B**

**Solution 6:**

Il s'agit du coefficient de vélocité.

**RÉPONSE C**

**Solution 7:**

C'est une mesure importante qui donne une indication de l'état de l'ionosphère. Elle est obtenue en envoyant une impulsion radioélectrique directement vers le haut. La fréquence croît graduellement. A une fréquence donnée, les signaux ne sont plus réfléchis mais traversent l'ionosphère, la fréquence à laquelle ceci se produit s'appelle la fréquence critique.

**RÉPONSE C**

**Solution 8:**

Il s'agit de la formule 3

**RÉPONSE C**

Fiches réalisées par la rédaction @ MEGAHERTZ magazine

Abonnez-vous Abonnez-vous Abonnez-vous Abonnez-vous Abonnez-vous

**MEGAHERTZ**  
www.megahertz-magazine.com

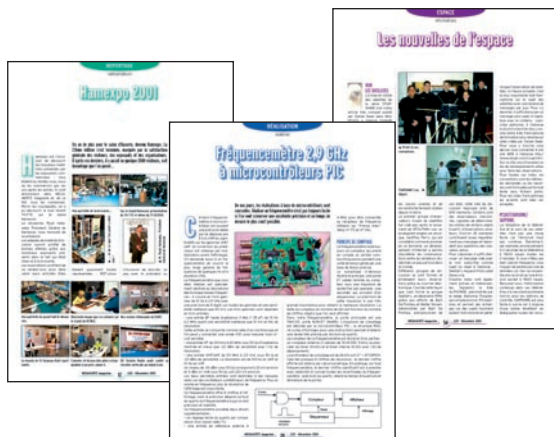

**Directeur de Publication**  
James PIERRAT, F6DNZ

**DIRECTION – ADMINISTRATION**  
**ABONNEMENTS-VENTES**  
SRC – Administration  
1, traverse Boyer - 13720 LA BOUILLADISSE  
Tél. : 04 42 62 35 99 – Fax : 04 42 62 35 36  
E-mail : info@megahertz-magazine.com

**REDACTION**  
Rédacteur en Chef : Denis BONOMO, F6GKQ  
SRC – Rédaction  
9, rue du Parc 35890 LAILLÉ  
Tél. : 02 99 42 37 42 – Fax : 02 99 42 52 62  
E-mail : redaction@megahertz-magazine.com

**PUBLICITE**  
à la revue

**MAQUETTE – DESSINS**  
**COMPOSITION – PHOTOGRAVURE**  
SRC éditions sarl

**IMPRESSION**  
Imprimé en France / Printed in France  
SAJIC VIEIRA - Angoulême

**MEGAHERTZ** est une publication de 

Sarl au capital social de 7 800 €  
RCS RENNES : B 402 617 443 – APE 221E  
Commission paritaire 80842 – ISSN 0755-4419  
Dépôt légal à parution  
Distribution NMPP

Reproduction par tous moyens, sur tous supports, interdite sans accord écrit de l'Editeur. Les opinions exprimées ainsi que les articles n'engagent que la responsabilité de leurs auteurs et ne reflètent pas obligatoirement l'opinion de la rédaction. Les photos ne sont rendues que sur stipulation expresse. L'Editeur décline toute responsabilité quant à la teneur des annonces de publicités insérées dans le magazine et des transactions qui en découlent. L'Editeur se réserve le droit de refuser les annonces et publicités sans avoir à justifier ce refus. Les noms, prénoms et adresses de nos abonnés ne sont communiqués qu'aux services internes du groupe, ainsi qu'aux organismes liés contractuellement pour le routage. Les informations peuvent faire l'objet d'un droit d'accès et de rectification dans le cadre légal.

## Les privilèges de l'abonné

L'assurance de ne manquer aucun numéro

L'avantage d'avoir MEGAHERTZ directement dans votre boîte aux lettres près d'une semaine avant sa sortie en kiosques

50% de remise\* sur les CD-Rom des anciens numéros

Recevoir un CADEAU\*\* !



\* Réservé aux abonnés 1 et 2 ans. \*\* Pour un abonnement de 2 ans uniquement (délai de livraison : 4 semaines environ).

**OUI, Je m'abonne à MEGAHERTZ A PARTIR DU N°**  **260 ou supérieur**

Ci-joint mon règlement de \_\_\_\_\_ € correspondant à l'abonnement de mon choix.

Adresser mon abonnement à : Nom \_\_\_\_\_ Prénom \_\_\_\_\_

Adresse \_\_\_\_\_

Code postal \_\_\_\_\_ Ville \_\_\_\_\_

Tél. \_\_\_\_\_ e-mail \_\_\_\_\_ Indicatif \_\_\_\_\_

chèque bancaire  chèque postal  mandat

Je désire payer avec une carte bancaire  
Mastercard – Eurocard – Visa

\_\_\_\_\_

Date d'expiration : \_\_\_\_\_

Cryptogramme visuel : \_\_\_\_\_  
(3 derniers chiffres du n° au dos de la carte)

Date, le \_\_\_\_\_

Signature obligatoire ▷

Avec votre carte bancaire, vous pouvez vous abonner par téléphone.

### TARIFS CEE/EUROPE

12 numéros (1 an) **49€,00**

### TARIFS FRANCE

6 numéros (6 mois)  
au lieu de 27,00 € en kiosque,  
soit 5,00 € d'économie. **22€,00**

12 numéros (1 an)  
au lieu de 54,00 € en kiosque,  
soit 13,00 € d'économie. **41€,00**

24 numéros (2 ans)  
au lieu de 108,00 € en kiosque,  
soit 29,00 € d'économie. **79€,00**

Pour un abonnement de 2 ans,  
cochez la case du cadeau désiré.

**DOM-TOM/ETRANGER :  
NOUS CONSULTER**

**1 CADEAU**  
au choix parmi les 5

**POUR UN ABONNEMENT DE 2 ANS**

Gratuit :

- Un money-tester
- Une radio FM / lampe
- Un testeur de tension
- Un réveil à quartz
- Une revue supplémentaire



Avec 4,00 €  
uniquement  
en timbres :

Un alcootest électronique

délai de livraison :  
4 semaines dans la limite des stocks disponibles

**POUR TOUT CHANGEMENT D'ADRESSE, N'OUBLIEZ PAS DE NOUS INDIQUER VOTRE NUMÉRO D'ABONNÉ (INSCRIT SUR L'EMBALLAGE)**

Photos non contractuelles

Bulletin à retourner à : **SRC – Abo. MEGAHERTZ**  
1, tr. Boyer - 13720 LA BOUILLADISSE – Tél. 04 42 62 35 99 – Fax 04 42 62 35 36

**EMISSION/RECEPTION**

259-01 Vends récepteur JRC NRD 525, couverture générale avec VHF/UHF, notices: 850€ schémathèque 53 (Editions Radio): 15€. Tél. 03.21.31.47.78.

259-02 Vends RX portatif Sangean ATS 909, 150 kHz à 30 MHz, AM, LSB, USB + FM stéréo, 88 MHz à 108 MHz, 306 mémoires, neuf, sous garantie: 160€, frais d'envoi Colissimo recommandé compris. Tél. 04.93.91.52.79.

259-03 Vends TRX 40 ou 80 MHz: 3€ pièce. TMF 625B, LMT 77, SI MEP 2000, PYE Concorde, relais LMT 77 GDB, télécommande Seak 834, embase tube Eimac SK636B: 3€. Tosmètre Férisol TO 201B 65/500 MHz: 45€. Pylône 15 x 15, 12 mètres + cage: 80€. Tél. 06.79.03.52.07.

259-04 Vends Kenwood 450 SAT filtre 500 CW + alim. PS33: 800€. Micro MC 60 sur pied, jamais servi: 80€. HP ext. SP 23: 50€. Le tout: 900€, bel état de fonctionnement et d'apparence, OM très soigneux, notices, fact., emb. d'origine, à prendre sur place pour essais ou plus port ou échange tout ou partie contre beau scanner. Tél. 02.97.55.15.95.

259-05 Vends récepteur déca JRC NRD 345, 150 kHz à 30 MHz, AM, USB, LSB, état neuf: 600€. Tél. 06.23.87.78.50, dépt. 94.

259-06 Vends Yaesu FRG 7700 avec mémoires, tous modes, 15 kHz à 30 MHz, FM, AM, USB, LSB, CW, bon état avec notice: 250€. Tél. 06.86.15.27.31.

259-07 Vends AOR AR8000, 1ère main, très bon état général: 426€ ou contre RT TRX déca Heathkit ou Collins. Faire offre valable au 02.33.65.56.72.

259-08 Vends récepteur HF Kenwood R5000 (30 kHz à 30 MHz), tous modes: 400€. TX/RX Président Lincoln: 150€. Tos/wattmètre: 150€. Tél. 03.44.49.24.71 après 20h.

259-09 Vends 1 kit FM pour Yaesu 840 neuf: 53€. Alinco DX77 neuf: 670€. Icom R70 occasion: 480€. Base Intek 6-7 MHz neuve: 282€. SGS 2070 neuf: 869€. Ant. Alinco EDX2 neuve: 300€. Ampli RM V-ULA 50 neuf: 300€. Tél. 05.62.63.34.68.

259-10 Vends excellent Icom IC 706, 1ère génération: 620€, port inclus. Tél. 06.86.24.53.34 soir ou midi.

259-11 Vends E/R Yaesu FT 7800 VHF, UHF 108-1 GHz, AM, FM + 1 HP offert: 350€. Vends E/R Icom IC 703 + alim. MFJ 25 A + HP: 850€. Vends antenne Antron A99, 26-30 MHz: 60€ sur place ou SNCF frais part. Tél. 06.14.04.42.18 ou 01.49.82.53.66, demander Christian.

**DVR POUR L'ENREGISTREMENT NUMERIQUE DES FILMS**



Cet enregistreur numérique DVR est en mesure d'enregistrer un signal vidéo sur un support également numérique. Le dispositif convertit les formats analogiques PAL ou NTSC en images numériques enregistrées sur disque dur. Par rapport au «time lapse» analogique, il offre une meilleure qualité vidéo et un système de recherche plus rapide et plus efficace.

Le DVR peut être relié à un PC, par lequel il est possible d'envoyer des commandes de contrôle. Ainsi, grâce à l'ordinateur, on peut simuler le fonctionnement des touches de la face avant. Les commandes sont envoyées au moyen de caractères ASCII, le tableau ci-dessous les donne en détails. Le dispositif supporte la connexion RS232 et la RS485 et la vitesse standard (1 200 ou 2 400...ou 115 200 bits/s). La possibilité d'utiliser la liaison série pour commander plusieurs DVR (chaque appareil étant distingué par un ID) est prévue.

ER190 ..... DVR numérique ..... **589,00 €**  
+ Port 8,40 €

**COMELEC** CD908 - 13720 BELCODÈNE  
Tél. : 04 42 70 63 90  
Fax : 04 42 70 63 95

259-12 Vends RX Icom ICR5, état neuf: 180€. Tuner Grundig Studio 260, tbe, radio, CD, K7 digital, état neuf, ampli 12 V, 25 W, séparateur radio CB sous son blister, scanner AOR 8200 série 2, 100 kHz à 3 GHz neuf. Tél. 04.66.35.27.71 le soir.

259-13 Vends ICOM IC 756 HF + 50 MHz, 100 W notice, anglais/français et micro, état neuf: 1250€. Boîte d'accord automatique Icom AT150, tbe: 150€. Bird 43: 130€ + port. Alimentation pro 13,8 V, 25 A, tbe: 80€. Recherche boîte d'accord Drake MN 2700. Tél. 02.32.55.00.34.

259-14 Vends Kenwood RZ1, état neuf: 370€. AOR AR 8000, tbe: 370€. Yupiteru MVT 8000, tbe: 360€. Realistic pro 2014: 80€. Récepteur Target HF 3 m, tbe: 150€. Telereader CD 880, tbe: 80€. Moniteur Apple IIc: 70€. AOR AR 3000A, tbe: 600€. Tél. 06.19.16.12.02.

259-05 Vends TS 680S Kenwood + alim PS 33 Kenwood: 650€. Tél. 06.81.63.01.14.

259-16 Vends, cause double emploi, transceiver déca Kenwood TS 440 SAT avec boîte de couplage automatique et HP SP 430, assortie au transceiver, le tout en très bon état: 640€, prix justifié. Tél. 04.68.71.10.39 HR.

259-17 Vends Kenwood S700, 2 m, mode transceiver FM, AM, USB, LSB, CW, bon état: 170€. Vends S.S. 3900 Black AM, FM, USB, LSB, CW, bon état: 80€. Vends S.S. 3900 Chromer FM, AM, LSB, USB, CW, bon état: 80€. Tél. 06.86.15.27.31.

259-18 Vends E/R/ RT 68/GRC + alimentation PP 112/GR + mouting MT 299/GR + 433/PT - RX BC 603, RX BC 683, E/R SCR 522, TX BC 624, RX BC 625, BC 348, RX BC 342, fréquence-mètre BC 221 - ER R126 TRPP8, BC 442, BC 659FR, BC 620, tubes, quartz, listes contre 3 timbres. Brissou, La Burelière, 50420 St. Vigor des Monts, tél. 02.33.61.97.88.

**ANNONCEZ-VOUS !**

**N'OUBLIEZ PAS DE JOINDRE 2 TIMBRES À 0,50 € (par grille)**

VEUILLEZ RÉDIGER VOTRE PA EN MAJUSCULES. LAISSEZ UN BLANC ENTRE LES MOTS. UTILISEZ UNIQUEMENT CETTE GRILLE DE 10 LIGNES (OU PHOTOCOPIE). LES ENVOIS SUR PAPIER LIBRE NE SERONT PAS TRAITÉS.

LIGNES	
1	
2	
3	
4	
5	
6	
7	
8	
9	
10	

**RUBRIQUE CHOISIE :**  RECEPTION/EMISSION  INFORMATIQUE  CB  ANTENNES  RECHERCHE  DIVERS

Particuliers : 2 timbres à 0,50 € - Professionnels : grille 90,00 € TTC - PA avec photo : + 30,00 € - PA encadrée : + 8,00 €

Nom ..... Prénom .....

Adresse .....

Code postal ..... Ville .....

Toute annonce professionnelle doit être accompagnée de son règlement libellé à l'ordre de SRC, avant le 10 précédent le mois de parution. Envoyez la grille, accompagnée de vos 2 timbres à 0,50 € ou de votre règlement à : **SRC/Service PA - 1, traverse Boyer - 13720 LA BOUILLADISSE**

**QUARTZ  
PIEZOÉLECTRIQUES**

« Un pro au service  
des amateurs »

- Qualité pro
- Fournitures rapides
- Prix raisonnables

**DELOOR Y. - DELCOM**  
BP 12 • B1640 Rhode St-Genèse  
BELGIQUE  
Tél.: 00.32.2.354.09.12

PS: nous vendons des quartz  
aux professionnels du radiotéléphone  
en France depuis 1980.  
Nombreuses références sur demande.

E-mail : [delcom@deloor.be](mailto:delcom@deloor.be)  
Internet : <http://www.deloor.be>

**icp** 63, rue de Coulommès - BP 12  
77860 QUINCY-VOISINS  
01.60.04.04.24  
[www.icp-fr.com](http://www.icp-fr.com)  
Catalogue contre 5€ en timbres  
**COMPOSANTS ÉLECTRONIQUES PROFESSIONNELS**

 COMMUTATEUR STÉATITE 6 pos. 2 circ. 3 kV 45€	 COMMUTATEUR STÉATITE 6 pos. 1 circ. 5 kV 35€	 RELAIS STÉATITE HF 6 V 100 W 20€
 CONDENSATEUR VARIABLE 220 pF 1 kV lames dorées 45€	 CONDENSATEUR VARIABLE 2x130 pF 1 kV lames dorées 58€	 CONTRÔLEUR PEKY PK899 39€

**SEMI TUBES CV TRANSFORMATEURS  
RÉSISTANCES CONNECTEURS SELES SUPPORTS ISOLATEURS  
RELAIS SURPLUS CONDENSATEURS MESURE NOTICES**  
SOURIAU SOCAPEX AMPHENOL DEUTSCH CANNON RADIALL  
VPC et sur place lundi-vendredi 9h-12h/14h-17h - samedi 9h-13h  
Tél. : 01 60 04 04 24 - Fax : 01 60 04 45 33 - E-mail : [info@icp-fr.com](mailto:info@icp-fr.com)

**SUD AVENIR RADIO**

À VOTRE SERVICE DEPUIS 1955...

*Vous propose*

**SURPLUS RADIO**

Appareils complets ou maintenance  
BC1000 - BC659 FR - ANGRC 9 -  
BC683 - BC684 - PRC10 -  
ART13 - TRPP8 - ER74 - etc...

**TUBES,  
ANTENNES,  
APPAREILS DE MESURE,  
etc...**

Vente par correspondance (enveloppe timbrée)  
ou au magasin le vendredi et le samedi matin.

22, BOULEVARD DE L'INDÉPENDANCE  
13012 MARSEILLE - TÉL.: 04 91 66 05 89

259-19 F8CFI vend Kenwood 450SAT, alim. PS 33, équipé filtre 500: 800€. Mic. sur pied 80 HP ext. SP 23: 50€. Le tout: 900€ plus port. Notices, factures, emb. d'origine, bel état apparence et fonctionnement. Tél. 02.97.55.15.95.

259-20 Vends Kenwood TS 940S, équipé tous filtres avec micro MC 43, bon état. Offre sérieuse sans mauvaise surprise: 610€ + port. F6CMD, tél. 02.97.63.10.90.

259-21 Vends FT736R, 50, 144, 432, 1296 + mic MD1: 1100€. Analyseur spectre HP VISU 14IT, 0-18 GHz: 800€. Milliwattmètre Oritel M4400, 0-10 mW, 0-18 GHz avec sonde: 180€. Visible Auxerre. Matériel en parfait état. Tél. 03.80.67.83.53 HR.

259-22 Vends transceiver Atlas 210X, état de marche: 900€. Fréquence-mètre Palomar pour Atlas: 150€. L'ensemble, port inclus. Vends ampli Zetagi B300P, 3,5-30 MHz neuf, fréquence-mètre C357, 0,5-350 MHz neuf: 150€, port inclus. Tél. 03.29.84.38.18.

259-23 Vends Yaesu FT 890, jamais servi + antenne Cushcraft R5: 1000€. Tél. 03.84.35.36.92 entre 18 et 19h.

259-24 Vends Icom IC 746 HF-VHF + 50, 100 W, servis uniquement en 2 mètres (cause équipement 756 Pro II Icom), poste acheté le 30/04/002: 1250, reprise possible TX/RX. Tél. 04.66.34.18.33.

259-25 Vends Kenwood TS450SAT + MC43 + PS 430 + HS 6 + filtre 2,4 kHz, emb. + notice, tbe: 800€. Vends Kenwood TS505 + AT50, 1ère main, exc. état, emb. + notice: 700€ (Argus 840€). OM soigneux et non fumeur. Tél. 06.33.30.81.46, dépt. 73.

259-26 Vends RX HF-VHF, JRC, NRD 545 DSP, sans options, tbe: 1500€ ou échange contre PC portable PROC Pentium 4 Ddur 60 GO. Tél. 03.86.32.48.31.

259-27 Vends TS850S + SP 31 + MC 60, toutes options, très bon état: 1200€. FRG 9600, état neuf: 280€. FRG 7700 toutes options: 280€. FT 707, ligne complète: 600€. Scanners Uniden 780 XLT, 760 XLT, neufs, prix à débattre. Tél. 06.70.99.90.74 ou 03.83.24.80.89.

259-28 Vends Yaesu FT 1000MP Mark V Field neuf + micro MD200 A8X: 2500€. Tél. 06.26.31.80.45.

259-29 Vends nouveau TX Kenwood TS 480SAT: 1000€. RX portatif ATS 909 Sangéan: 150€. Les 2 neufs, sous garantie, notices, emballage d'origine, frais de port inclus. Tél. 04.93.91.52.79.

**ANTENNES**

259-30 Vends antenne militaire pneumatique type SA 774, bon état avec housse pour les deux parties: 275€. Tél. 03.27.26.42.26.

259-31 A vendre ou à louer pylône autoporteur 40 m sur point haut avec abri en dur près d'Elbœuf (76). E-mail : [f6ekx@bournat.com](mailto:f6ekx@bournat.com).

259-32 Vends antenne TH3 MK3, bon état, puissance admissible 500 W, beam 3 él., 3 bandes: 230€. A prendre sur place, si exp., plus port. F5MPS, tél. 05.63.35.59.93.

259-33 Vends antennes neuves: beam 2 él. 7 MHz, beam 2 él. 7 MHz + 2 él. 10 MHz, beam 7 él. 5 bandes, boom 5,5 m. Une verticale 8 bandes de 7 à 50 MHz. Livraison possible. Tél. 02.37.51.49.41 après 18h et les samedi/dimanche à partir de 10h.



**GES LYON**  
22, rue Tronchet  
69006 LYON  
METRO FOCH

Tél. 04 78 93 99 55  
Fax 04 78 93 99 52

Sébastien

*Le seul point de vente dédié au matériel  
radioamateur en Rhône-Alpes*

**TOUT LE MATÉRIEL  
YAESU**

**SPECIALISTE DES MATÉRIELS MÉTÉO**

**REPRISE DE VOS MATÉRIELS EN BON ÉTAT**

**TOUS LES AVANTAGES, TOUTES LES PROMOS DU RÉSEAU GES !**

**...RÈGLEMENT EN 4 FOIS SANS FRAIS...**

259-34 Vends pylône galvanisé haubannée 20 x 20 + cage et haubans galva, hauteur 21 m: 600€. Possibilité de livraison. Tél. 06.13.39.98.83.

**DIVERS**

259-35 Vends CD 45 II, rotor avec pupitre de commande: 250€. Manip. électronique avec moniteur Kenpro KP 100 comme neuf: 160€. Essai et prise du matériel sur place dans le 41. Règlement en espèces. Contact ou message sur 06.84.65.83.07 ou e-mail: w3dzz@caramail.com.

259-36 Vends ampli FM Broadcast 500 W AEG (S3169) à transistors: 1220€. Ampli FM 1 kW (in = 15 W): 2287€. Ant. panneau 5 kW/G = 7 dB: 275€. Coupl. LB/FM 2, 3, 4 V: 122€. Tube émission 3CX800 neuf: 550€. 40 m câble 7/8", 50 ohms, Ø 22, équipé fiches: 458€. Ensemble reportophone 2/4 fils 3 mic/line/batt. secteur - galva/test: 380€. Tél. 05.65.67.39.48.

259-37 Vends généré VHF Metrix 936B, notice. Témoin de rayonnement Férisol R101, notice. Transistormètre Metrix 675AM, schéma. Oscillo Schlumberger 5229, 2 x 500 MHz, notice. Distorsiomètre LEA EHD50, notice. Oscillo CRC OC 3440 1 x 10 MHz. Tél. 04.94.03.21.66 HR, merci.

259-38 Vennds attache 4L: 10€. Etuve 300 l, 200 °: 40€. Transfo Ferix réglable 20 A: 105€. Transfo isolement 220/220, 1600 VA: 120€. Régulateur automatique 550 VA: 60€. Alimentations de puissance, générateur Férisol 4310, affichage digital. Pont numérique Sefelec 001 microhenry, 001 pF. Tél. 02.48.64.68.48.

259-39 Vends lot de lampes TV, lot de radio-téléphones VHF/UHF, matériel TSF divers, modules pros transistorisés d'E/R VHF, modules oscillateurs à quartz bande des 20/30 kHz, CV, support de lampes, transfos, listes contre 3 timbres. Brisson, La Burelière, 50420 St. Vigor des Monts, tél. 02.33.61.97.88.

259-40 Vends oscillo Tek 2465B/2445B/2445/2440/2430A TEK 11402 1 GHz num. Tek série: 7000 de 100 MHz à 1 GHz. Tél. 06.79.08.93.01 le samedi, dépt. 80.

259-41 CARM/GCVM achat-vente-échanges, vend postes radio militaires de collection: PRC9, ER56, RT67, RT68, PRC10 PP8, BC603, ER84, BC604, BC659, GRC9 de 2/12 MHz, SEM 25 de 26 à 70 MHz, SEM 35, SEM 52, postes russes, anglais. Antenne LA7 neuve, ANT SA 82A de 100 à 150 MHz, ANT de 2000 à 3000 MHz. Photos disponibles: maintenance par FIZO, Pierre des postes militaires des années 40, 50, 60. Jean-Michel Roussiau, Couvaloup, 28460 SOLEYMIEU, tél. 04.74.92.35.08 ou 06.61.61.04.32, carm38@free.fr, http://membres.lycos.fr/carm1940.

259-42 Vends E/R portables KV90 144/150 MHz, 50 W (+/- 5 kHz, p low /high/ dup-simpl +/- 600, prise casque/micro ext., sélect. F roues cod., la paire: 250€. Armoire rack int., idéal pour matériel rackable: 75€. Reportophone AEQ MP10 (5 mic/line réglables, master régl., 3 sorties casque, vumètre, nombreuses commutations, prog./test/f.back/rec./batt., alim. 12 V, alim. Phantom micro/bus return/send, dial pulse tone test rec/ play entrée RJ11 (peut servir de mixage 5 micros mono avec insert effets + alim. phantom si non utilisée en reportophone): 350€. Tél. 05.65.67.39.48.

259-43 Vends magnétophone Panasonic, piles et secteur: 38€. Magnétophone Panasonic de poche, état neuf, cassettes standard: 28€. Vends CD variétés françaises et musique classique, prix à débattre, à prendre sur place, possibilité d'échanger quelques coffrets de CD contre 1 RX Grundig. Tél. 01.64.45.87.64.

259-44 Vends revues Radio-Plans en 3 lots. Lot 1 - n° 360, 362, 366, 367, 371, 374, 380, 381, 388, 397 (nov. 77 à déc. 80): 11€ + port. Lot 2 - n° 401, 402, 403, 404, 425, 426, 427, 436, 447, 449, 453, 462 (avr. 81 à mai 86): 13€ + port. Lot 3 - n° 480, 482, 484, 488, 490, 491, 492, 496, 503, 506, 520, 528 (nov. 87 à nov 91): 14€ + port. Les 3 lots: 35€ + port. Tél. 04.50.73.91.20.

259-45 Vends livres radio, techniques, lampes neuves, appareils de mesure, HP, etc. Liste contre 3 timbres. M. Biglione, Chemin de St. Joseph, Les Passons, 13400 Aubagne.

259-46 Vends dictaphone Philips multivertices microcassettes/cde au pied/manuel: 275€. Onduleur 220V / 500 VA PC: 200€. Coffret adaptateurs de précision Huber Suhner pro contact doré DC à 18 Ghz, 50 ohms (N-SMA) neuf: 937€, solde: 380€. Milliwattmètre Oritel MH501 (-20 dBm + 15 dBm), p. max: 30 m, W - 10 MHz à 18 GHz avec sonde: 280€. Tél. 05.65.67.39.48.

259-47 Vends sondes oscillo neuves avec accessoires: P 6109B Tektro X10 100 MHz, M12 Pomono X10 250 MHz: 55€/pièce franco. Sonde HF neuve 1 MHz - 1 GHz pour multimètre, 30 V eff. maxi: 60€ franco. Sonde thermocouple K 80PK Fluke neuve -40 à + 260° C +/- 1° C: 30€ franco. Tél. 03.80.89.83.27 heures de bureau.

**RECHERCHE**

259-48 Recherche épave TRX de la Cie Radio Maritime pour pièces type Skanti TRP 6000 ou adresse pour réapprovisionnement en pièces. Tél. 04.71.48.14.67 ou 06.79.03.52.07.

259-49 Recherche antennes suivantes pour test: ant. Jeay Beam 144 MHz mod. Para Beam 14 él. PBM 14. Ant. Jeay Beam 432 MHz Para Beam 18 él. PBM 18. Ant. 144 MHz TET mod. Swiss Quad type SQ 22. Ant. F9FT 144 MHz rideau 20 él., épaves rotors Ham 4 et boîte de commandes. Tél. 02.38.88.80.65.

259-50 Cherche logiciels de sonomètre ou analyseur BF pour PC pocket (PDA) sous Windows. Recherche contacts usagers simulation electronics Workbench versions 5 et Educ. Achète antenne HF active LX 1076 à 1078 de Nuova Elettronica à monter ou usagée si complète. Tél. 02.31.92.14.80.

259-51 Recherche doc. technique et schéma transverter H-Com 28-50, rembourse frais. F4AZJ, 25, rue Lesec, 80350 Mers les Bains.

259-52 Recherche pour photocopie documentation maintenance avec schéma Stablock 4021, frais remboursés, travail soigné. F5CTP, tél. 02.40.53.17.80, e-mail: all-piquemal@wanadoo.fr.

**COMMENT FABRIQUER FACILEMENT VOS CIRCUITS IMPRIMÉS ?**

*Nouveau produit qui arrive tout droit des États-Unis et qui a révolutionné les méthodes de préparation des circuits imprimés réalisés en petites séries :*

*plus de sérigraphie grâce à une pellicule sur laquelle il suffit de photocopier ou d'imprimer le master...*

**ET-PNP5**  
Lot de 5 feuilles  
au format A4

**18,75€**  
+ port 8,00€



**COMELEC • CD908 • 13720 BELCODENE •** Tél. : 04 42 70 63 90 Fax : 04 42 70 63 95

## Manuel du radioamateur

Il est disponible ! Ne perdez pas un instant pour le commander. Cet ouvrage de 800 pages est indispensable à votre bibliothèque. Fruit de la collaboration d'une équipe de radioamateurs, chacun compétent dans son domaine, il traite les thèmes suivants : Présentation du radioamateurisme. Comment devenir radioamateur. La réglementation. La réception. L'émission. La conception d'émetteurs-récepteurs. Les lignes de transmission. Les antennes. La propagation des ondes. Les différents modes de transmission. L'écoute. Les équipements. Le trafic. Les concours et les diplômes. L'informatique et la radio. La théorie. Les composants. Des réalisations pratiques. Des annexes contenant une mine d'informations... Abondamment illustré de photos, de croquis, de schémas électroniques et de circuits imprimés pour la réalisation des montages, c'est un ouvrage à conserver en permanence sous la main car il devrait apporter une réponse à la plupart des questions que vous vous posez.



Roland Guillaume, FS2V — SRC  
Format : 21 x 29,7 cm ; 800 pages  
Réf. : EA27 — Prix : 62,00 €

## Liaisons radioélectriques

Les caractéristiques, lois et phénomènes qui régissent les liaisons radioélectriques sont exposés dans ce livre constituant un cours théorique sur le sujet. Sont abordés la nature des signaux à transmettre, les unités utilisées, les paramètres des lignes de transmission et l'analyse de leur fonctionnement, les ondes électromagnétiques, les milieux de transmissions, les antennes, les liaisons entre les équipements et les antennes, les types de modulations, les constituants des émetteurs-récepteurs modernes, les caractéristiques détaillées d'un récepteur (sensibilité, point d'interception, sélectivité, dynamique, etc.), les techniques numériques avancées et la synthèse numérique directe d'un signal analogique. Les lecteurs, qu'ils soient étudiants, stagiaires en télécommunications ou passionnés d'émission-réception trouveront dans cet ouvrage les réponses à bon nombre de leurs questions.

Alain Dezelut, F6GJO — SRC  
Format : 14,5 x 21 cm ; 230 pages  
Réf. : EA24 — Prix : 29,73 €

## Amplificateurs VHF à triodes

Les livres en langue française, traitant des amplificateurs VHF se comptent sur les doigts d'une main. Ce tout nouvel ouvrage est divisé en deux parties. Dans la première, l'auteur nous expose la théorie de fonctionnement des amplis VHF à triodes en commençant, comme de juste, par le tube, son montage, sa polarisation. L'alimentation haute tension, ses protections et circuits de mesure trouvent une place importante dans l'exposé. Les circuits d'entrée et de sortie également. La deuxième partie, toute aussi importante que la première, décrit par le menu la réalisation d'un amplificateur délivrant 400 W HF. Cette description est à la portée de tout amateur soigneux : elle lui permettra de trafiquer en DX sur 144 MHz. De nombreuses photos et plans cotés permettent de copier littéralement la réalisation de l'auteur. Ceux qui pratiquent le DX et les concours en VHF ne manqueront cet ouvrage sous aucun prétexte.

Eric Champion, F5MSL — SRC  
Format : 14,5 x 21 cm ; 170 pages  
Réf. : EA23 — Prix : 29,73 €

## Questions-Réponses pour la licence OM

Connu par ses nombreux articles techniques dans la presse spécialisée, l'auteur propose ici au candidat à la licence radioamateur de tester ses connaissances sur la base du programme de l'examen.



Les Questions-réponses qu'il propose touchent à la fois au domaine technique et à la nouvelle réglementation ; l'ensemble du programme est ainsi couvert. Les questions sont présentées sous la forme de QCM et illustrées par des figures. Les réponses sont commentées : en cas d'erreur, le candidat peut ainsi réviser sa théorie. Ce livre se présente comme le parfait complément d'un ouvrage de préparation à la licence. Il faut le lire avant de se présenter à l'examen : il constitue le test ultime qui rassurera le candidat sur ses acquis.

André Ducros, F5AD — SRC 2e édition  
Format : 14 x 21 cm ; 240 pages  
Réf. : EA13 — Prix : 32,78 €

## Préparation à la licence radioamateur

Ce livre vise le succès à l'examen du certificat d'opérateur, pour le lecteur qui voudra bien l'étudier, en progressant régulièrement. En exploitant la présentation des questions de l'examen sur Minitel, il traite, en entier, le programme imposé par l'administration, d'une manière simple et concrète. Les solutions sont toujours précédées d'un rappel technique élémentaire, à la portée de tous, qui permet de résoudre les questions, quelles qu'en soient les formulations et les données. Pour commencer la lecture de ce livre, il n'est requis aucune connaissance en radioélectricité. Les éléments indispensables sont donnés au fur et à mesure de la nécessité de leur connaissance.

Pierre Villemagne, F9HJ — SPIRALES  
Format : 16 x 24 cm ; 258 pages  
Réf. : EB03 — Prix : 35,06 €

## A l'écoute du trafic aérien

Pour cette troisième édition, le livre a été remis en page différemment. Il comprend les nouvelles fréquences mises à jour (terrains et centres de contrôle en vol) et l'ajout d'un chapitre consacré aux transmissions numériques (ACARS), appelées à se développer rapidement. Les informations sur les liaisons HF sont également plus développées. Le livre commence par la présentation de quelques matériels convenant pour cette activité (récepteurs et antennes). Dans cet ouvrage, l'auteur s'attache aussi à décrire les moyens mis en œuvre lors de l'établissement des communications aéronautiques (moyens techniques au sol et à bord des appareils, pour la communication et la radionavigation).

Une partie importante du livre est consacrée aux dialogues et à la phonologie. En effet, l'écoute des fréquences aéro est une activité passionnante dès lors que l'on comprend le contenu des dialogues, les sens des messages. Les procédures radio autour du terrain (circuit de piste) et avec les centres de contrôle en vol, sont expliquées, en français comme en anglais. Abondamment illustré, l'ouvrage se termine sur une liste de fréquences et les indicatifs utilisés par les principales compagnies.

Denis Bonomo, F6GKQ — SRC 3e Ed.  
Format : 15,5 x 24 cm ; 160 pages  
Réf. : EA11-3 — Prix : 16,77 €

## Initiation à la propagation des ondes

Que l'on soit radioamateur, cibiste, ou professionnel des transmissions, on est toujours tributaire, lors de l'établissement d'une liaison radio, de la propagation des ondes. En HF, VHF, UHF, les phénomènes qui permettent aux ondes radio de se propager d'un point à un autre sont décrits dans ce livre. Pas de grands développements à base de mathématiques... L'auteur a cherché, en priorité, à "vulgariser" le contenu, afin de le rendre accessible au plus grand nombre. C'est surtout lorsque l'on débute en radio, ou que l'on commence à se passionner pour le DX, que l'on a besoin de comprendre les mystères de la propagation des ondes.

Denis Bonomo, F6GKQ — SORACOM  
Format : 14 x 21 cm ; 160 pages  
Réf. : EA10 — Prix : 16,77 €

## Apprendre et pratiquer la télégraphie

Ce livre veut démontrer que la télégraphie (CW) n'est pas un mode de transmission désuet. Au contraire, par l'utilisation du code Q et d'abréviations internationalement reconnues, elle permet, grâce à la concision des messages et à la densité des informations qu'ils véhiculent, de dialoguer sans barrière de langue avec des opérateurs du monde entier. Sur le plan technique, c'est un mode de transmission économique et performant : la construction d'un émetteur-récepteur fonctionnant en télégraphie est à la portée des radioamateurs qui veulent bien se donner la peine d'essayer. Exploitant l'émetteur à son régime maximum, et permettant une réception avec un signal à peine supérieur au niveau du bruit de fond, la CW est le mode de communication de l'extrême, celui que l'on utilise quand les conditions sont telles que les autres modes "ne passent plus". Cet ouvrage de 160 pages vous permet d'apprendre la télégraphie, en expliquant dans le détail comment procéder et les erreurs à ne pas commettre. Il vous indique aussi comment débiter et progresser en CW : contacts quotidiens, DX, contests... Dans quelques années, quand tous les services officiels auront abandonné la télégraphie, elle ne survivra que par les radioamateurs qui assureront ainsi la sauvegarde de ce patrimoine de la radio. Des travaux de Samuel Morse à la télégraphie moderne, faites plus ample connaissance avec la Charlie Whisky!

Denis Bonomo, F6GKQ — SRC  
Format : 15,5 x 24 cm ; 160 pages  
Réf. : EA20 — Prix : 16,77 €

## ORSEC

Organisation des Radiocommunications dans le cadre des SeCours Et de leurs Coordination

Vous vous demandez : à quoi peut bien ressembler un message de détresse ? Une balise de détresse ? Où se situent les centres de secours spécialisés ? Comment repère-t-on les avions, les navires, les personnes en difficulté ? Comment communiquent les services de secours entre eux ? Et bien d'autres choses encore... Vous trouverez les réponses à toutes ces interrogations dans ce document.

Daniel Lecul, F6ACU — SRC  
Format : 21 x 29,7 cm  
Réf. : EA26 — Prix : 28,97 €

## Les antennes

### Théorie et pratique

Passionné par les antennes, l'auteur a écrit de nombreux articles sur ce sujet. Il signe là une nouvelle édition, revue et complétée, d'un ouvrage de référence alliant la théorie à la pratique. Éléments essentiels d'une station radio, les antennes offrent un champ d'expérimentation illimité, accessible à tous. De l'antenne filaire simple aux aériens à grand gain, du dipôle à la parabole, de la HF aux SHF, l'auteur propose de multiples solutions. L'étude théorique est suivie d'une description détaillée, accompagnée de nombreux trucs et astuces. Véritable bible sur les antennes d'émission-réception, cet ouvrage, illustré de nombreux schémas et photos, est tout autant destiné aux techniciens qu'aux amateurs.



A. Ducros, F5AD — SRC  
Format : 14,5 x 21 cm ; 440 pages  
Réf. : EA21 — Prix : 38,11 €

## Antennes Bandes basses 160 à 30 m

Toutes les antennes que vous pouvez imaginer pour l'émission et la réception entre 160 et 30 mètres sont décrites dans cet ouvrage. Un extrait du sommaire : Caractères communs aux antennes. Propagation des ondes sur les bandes basses. Particularités des différentes bandes, antennes spécifiques. La propagation sur 160 mètres. Les antennes sur 80 mètres. Les antennes sur 40 et 30 mètres. Les antennes sur 40 et 30 mètres. Les antennes Levy et Zeppelin. Construction des éléments de base. Construction d'un balun. Les antennes filaires particulières... Vous serez armé pour répondre à n'importe quel besoin d'aérien sur les bandes basses.

Pierre Villemagne, F9HJ — SORACOM  
Format : 14 x 21 cm ; 240 pages  
Réf. : EA08 — Prix : 26,68 €

## Les antennes Levy clés en main

L'auteur, F9HJ, est devenu l'un des maîtres en matière d'antennes, plus particulièrement lorsqu'il s'agit d'antenne de type "Lévy". L'ouvrage est donc entièrement consacré à ce genre d'antenne (avec toutes ses variantes) sans oublier les indispensables Boîtes de couplage. L'antenne Lévy est, avec le Long-fil, le seul dipôle à pouvoir couvrir toute l'étendue des ondes décimétriques, à condition que sa ligne soit un twin-lead étroit. Comme elle fonctionne en vibration forcée, elle est accordable sur n'importe quelle fréquence. L'antenne Lévy, par sa totale symétrie par rapport à la terre, et ce, sur chaque bande, évite les incompatibilités électromagnétiques ce qui sera fort apprécié du voisinage ! Si la partie théorique est très complète, il faut aussi noter la présence de nombreuses descriptions très détaillées, qui permettent la réalisation des antennes et coupleurs présentés dans le livre.

Pierre Villemagne, F9HJ — SPIRALES 2e Ed.  
Format : 15 x 21 cm ; 197 pages  
Réf. : EB05 — Prix : 28,20 €

Port en sus — 1 livre : 7,00 € — 2 à 5 livres : 8,15 € — 6 à 10 livres : 14,25 € — CD-rom : 7,00 €



# LIBRAIRIE

GENERALE ELECTRONIQUE SERVICES

205, RUE DE L'INDUSTRIE — Zone Industrielle

B.P. 46 — 77542 SAVIGNY-LE-TEMPLE Cdx

Tél. : 01.64.41.78.88 — Télécopie : 01.60.63.24.85 — <http://www.ges.fr>

**Le cours de télégraphie**  
Cours de CW en 24 leçons sur 2 CD-ROM  
Ce cours de télégraphie a servi à la formation de centaines de jeunes opérateurs. Adapté des méthodes utilisées dans l'Armée, il vous amènera progressivement à la vitesse nécessaire au passage de l'examen radioamateur...  
Réf. : CD033 — Prix : 25,92 €

MRT-0503-1-C

# FT-857D : NOUVEAU MOBILE

## TOUTES BANDES TOUS MODES de YAESU

Le choix des DX-eur's les plus exigeants !

Emetteur/récepteur HF/50/144/430 MHz mobile. Sortie SSB/CW/FM 100 W (HF/50 MHz); 50 W (144 MHz); 20 W (430 MHz); AM 25 W (HF/50 MHz); 12,5 W (144 MHz); 5 W (430 MHz). Réception 0,1-56 MHz, 76-108 MHz, 118-164 MHz, 420-470 MHz. Tous modes + Packet 1200/9600 bds. Synthétiseur digital direct (DDS) au pas de 10 Hz. Filtre bande passante, réducteur de bruit, notch automatique, equaliseur micro avec module DSP-2. Commandes ergonomiques des fonctions et bouton d'accord de 43 mm de diamètre. Shift IF. Noise blanker IF. Optimisation du point d'interception (IPO). AGC ajustable. Clarifier ajustable et mode "split". Commande de gain HF VOX. Manipulateur incorporé avec mémoire 3 messages et mode balise. Encodeur/décodeur CTCSS et DCS (squelch codé digital). Shift répéteur automatique (ARS). Fonction mémorisation automatique "Smart-Search". Analyseur de spectre. ARTS. Commande de l'antenne optionnelle ATAS-120. 200 mémoires multifonctions (10 banques de 20 mémoires). Mémoire prioritaire pour chaque bande. 2 x 10 mémoires de limite. Filtres mécaniques Collins en option. Grand afficheur avec réglage de couleur. Affichage tension d'alimentation. Scanning multifonctions et double veille. Coupeure automatique d'émission (TOT). Fonction arrêt automatique (APO). 2 connecteurs antenne. Connecteurs Packet et Cat-System. En option, kit déport face avant, coupleur automatique d'antenne externe. Alimentation 13,8 Vdc; 22 A. Dimensions : 233 x 155 x 52 mm. Poids : 2,1 kg.



Et pour ceux qui ne trafiquent pas en mobile...

MRT-0704-1-C

**livré avec FNB-85 + NC-72C**

**TCXO-9 inclus**

## FT-817ND

Emetteur/récepteur portable HF/50/144/430 MHz tous modes + AFSK/Packet. Réception bandes amateur et bande aviation civile. Double VFO. Synthétiseur au pas de 10 Hz (CW/SSB) et 100 Hz (AM/FM). Puissance 5 W SSB/CW/FM sous 13,8 Vdc externe, 1,5 W porteuse AM (2,5 W programmable jusqu'à 5 W avec alimentation par batteries 9,6 Vdc Cad-Ni ou 8 piles AA). Packet 1200 et 9600 bauds. CTCSS et DCS incorporés. Shift relais automatique. 200 mémoires + canaux personnels et limites de bande. Afficheur LCD bicolore bleu/ambre. Générateur CW. VOX. Fonction analyseur de spectre. Fonction "Smart-Search". Système ARTS: Test de faisabilité de liaison (portée) entre deux TX compatibles ARTS. Programmable avec interface CAT-System et clonable. Prise antenne BNC en face avant et SO-239 en face arrière. Dimensions: 135 x 38 x 165 mm. Poids: 0,9 kg sans batterie.

par batterie. Tous modes. 200 mémoires. DSP. Optimisation du point d'interception. Manipulateur incorporé avec mémoire 3 messages. Codeur/décodeur CTCSS/DCS. ARTS. Fonction mémorisation automatique "Smart-Search". Analyseur de spectre. Sortie pour transverter. Mode balise automatique. Shift répéteur automatique (ARS). Alimentation secteur, 13,8 Vdc ou option batterie Ni-Mh. Dimensions: 200 x 80 x 262 mm.



## FT-897D

Emetteur/récepteur HF/50/144/430 MHz fixe ou portable. Sortie 100 W (HF/50 MHz); 50 W (144 MHz); 20 W (430 MHz) avec alimentation secteur ou 13,8 Vdc ou 20 W toutes bandes avec alimentation

## FT-847

Emetteur/récepteur super compact (260 x 86 x 270 mm) couvrant toutes les bandes amateurs. Emission 100 W bandes HF, 10 W bande 50 MHz, 50 W bandes 144 et 430 MHz. Tous modes, cross-

band/full duplex, trafic satellite avec tracking normal/inverse. Packet 1200/9600 bds. Pas d'accord fin de 0,1 Hz. Filtre bande passante DSP. Réducteur de bruit DSP. Notch automatique DSP. Filtres mécaniques Collins en option. Jog-shuttle, commande séparée du VFO secondaire pour le trafic «split» et satellite. Cat-System. Encodeur/décodeur CTCSS et DCS. Entrée directe des fréquences par clavier. 4 connecteurs d'antennes. En option, synthétiseur de voix et coupleur automatique d'antenne externe. Alimentation 13,8 Vdc, 22 A. Dimensions: 260 x 86 x 270 mm. Poids: 7 kg.



## GENERALE ELECTRONIQUE SERVICES

205, rue de l'Industrie - Zone Industrielle - B.P. 46 - 77542 SAVIGNY-LE-TEMPLE Cedex  
Tél.: 01.64.41.78.88 - Télécopie: 01.60.63.24.85 - VoIP-H.323: 80.13.8.11  
<http://www.ges.fr> — e-mail: [info@ges.fr](mailto:info@ges.fr)

G.E.S. - MAGASIN DE PARIS: 212, avenue Daumesnil - 75012 PARIS - TEL.: 01.43.41.23.15 - FAX: 01.43.45.40.04  
G.E.S. OUEST: 1 rue du Coin, 49300 Cholet, tél.: 02.41.75.91.37 G.E.S. COTE D'AZUR: 454 rue Jean Monet - B.P. 87 - 06212 Mandelieu Cedex, tél.: 04.93.49.35.00 G.E.S. LYON: 22 rue Tronchet, 69006 Lyon, tél.: 04.78.93.99.55  
G.E.S. NORD: 9 rue de l'Alouette, 62690 Estrée-Cauchy, tél.: 03.21.48.09.30

Prix revendeurs et exportation. Garantie et service après-vente assurés par nos soins. Vente directe ou par correspondance aux particuliers et aux revendeurs. Nos prix peuvent varier sans préavis en fonction des cours monétaires internationaux. Les spécifications techniques peuvent être modifiées sans préavis des constructeurs.